





































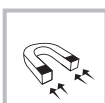

KOLO | **KERAMAG**
Geberit Group Geberit Group

TECHNICKÝ CENNÍK 2017

3 v 1
CENNÍK · KATALÓG
TECHNICKÁ PRÍRUČKA

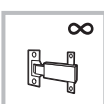
Ikonky výhod výrobkov KOLO a KERAMAG:

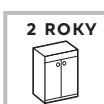
	RIMFREE® nová generácia WC bez splachovacieho kruhu - nečistoty a baktérie sa nemajú kde usadzovať		REFLEX KOLO povrchová úprava pre jednoduchú údržbu keramiky a skiel sprchovacích kútov		KERATECT® jedinečná glazúra keramických výrobkov Keramag pre ľahkú údržbu a čistenie		POZVOLNÉ SKLÁPÁNIE WC SEDADIEL vyšší užívateľský komfort a bezpečnosť
	Click2Clean® veľmi ľahko odnímateľné WC sedadlo pre dokonalú údržbu WC misy		ANTIBAKTERIÁLNE SEDADLO materiál obsahujúci striebro odpuďuje 99% baktérií		PRIESTOROVO ÚSPORNÉ skrátene vyhotovenie pri zachovaní perfektnej funkčnosti, výrobky vhodné do malej kúpeľne		SKRYTÉ UPEVNENIE ľahká údržba a čistý estetický vzhľad
	UZAVRETÉ TVARY jednoduché tvary pre ľahkú údržbu, bez rizika usadzovania nečistôt		GLAZOVANÝ SPLACHOVACÍ KRUH minimalizuje tvorbu usadenín pod hranou WC		RIEŠENIA PRE TELESNE POSTIHNUTÝCH špeciálne riešenia pre komfortné a bezpečné používanie v bezbarierovej kúpeľni		PRIATEĽSKÉ K DEŤOM vybavenie spĺňa špeciálne požiadavky a potreby detí
	MATERIÁL ODOLNÝ VOČI VĽHKOSTI ochráni nábytok pred vlhkosťou a plesňou		SYSTÉM TICHÉHO DOVIERANIA vyšší komfort a bezpečnosť užívateľa vďaka tichému pozvoľnému dovieraniu dverí		VEĽKÝ VNÚTORNÝ OBJEM úložné priestory pre všetko potrebné v kúpeľni		PUSH TO OPEN ľahké otváranie skriniek stlačením dverí
	ODOLNOSŤ VOČI UV ŽIARENIA lakované plochy nábytku odolné voči vplyvom UV žiarenia		LED osvetlenie zabudované LED osvetlenie				
	JEDNODUCHÁ ÚDRŽBA nie sú potrebné agresívne čistiace prostriedky		ÚSPORNÉ SPLACHOVANIE WC 2/4 l nová generácia WC umožňuje znížiť spotrebu vody pri splachovaní a šetrí náklady		ÚSPORNÉ SPLACHOVANIE WC 3/6 l WC s úsporným veľkým a malým splachovaním		PISOÁRE „BEZ VODY“ ekonomické riešenie pisoárov vo verejných objektoch bez nutnosti splachovania vodou
	ÚSPORNÉ PISOÁRE 0,5 l technické riešenia pre úsporu vody pri splachovaní		ÚSPORNÉ PISOÁRE 1 l technické riešenia pre úsporu vody pri splachovaní		ÚSPORA FINANCIÍ riešenie, ktoré šetrí náklady užívateľa		PREMYSLENÉ RIEŠENIA praktické a funkčné riešenia pre vyšší komfort
	NEKONEČNÉ RIEŠENIA široké možnosti a kombinácie pre projekty		ÚSPORNÉ SPLACHOVANIE WC 4,5 l nová generácia WC umožňuje znížiť spotrebu vody pri splachovaní a šetrí náklady				
	PUSH 2 CLEAN jednoduchá údržba vďaka odklopeniu posuvných dverí		MAGNETICKÉ POJAZDY exkluzívne technické riešenie pre ľahké a tiché otváranie posuvných dverí sprchovacích kútov		SCREEN GUARD voliteľná fólia na vonkajšej strane skla sprchovacích kútov zaručuje maximálnu bezpečnosť užívateľa		QUICK FIX rýchla a jednoduchá montáž vďaka rýchloupínaciu systému
	AKRYLÁT LUCITE® kvalitný a na dotyk príjemný materiál vaní a vaničiek s jednoduchou údržbou		VYSTUŽENÝ OKRAJ VANE väčšia stabilita a pevnosť vane pre komfortné používanie		PROTIŠMYKOVÁ ÚPRAVA viac bezpečia pri používaní vaní a sprchovacích vaničiek		
	DOŽIVOTNÁ ZÁRUKA na nábytkové kovania a závesy dverí		ZÁRUKA 7 ROKOV na keramické výrobky, akrylátové vane a vaničky		ZÁRUKA 2 ROKY na sprchovacie kúty		ZÁRUKA 2 ROKY na kúpeľňový nábytok a ostatné nešpecifikované výrobky

Úvod	2
Prehľad WC Rimfree® bez splachovacieho kruhu	3
Jednoduchá údržba - Reflex KOLO a Keramag KeraTect®	4
Prehľad hlavných výhod pre užívateľa	5
Navrhovanie kúpeľní – ergonómia	8

Sanitárna keramika a nábytok KOLO

Prehľad keramiky	9
Rekord	10
Nova Pro	18
Nova Pro Pico pre malé kúpeľne	42
Nova Pro Bez Bariér pre telesne postihnutých	50
• Vyhláška č. 532/2002 Z. z.	52
• Príslušenstvo – držadlá, sedadlá, sklopné zrkadlá	
– séria Concept	57
– séria Funktion	59
– séria Evolution	64
Nova Pro Junior/Kind (pre škôlky/školy)	68
Twins	72
Modo	82
Style	90
Traffic	98
Ego by Antonio Citterio	112
Life!	118
Quattro	132
Cocktail umývadlá zapustené/na dosku	140
Umývadlá na dosku, zapustené, vstavané, drezy a ostatné	144
Pisoáre/deliace steny	152

Sprchovacie kúty a sprchovacie vaničky KOLO

Sprchovacie kúty - úvod	164
Reflex KOLO	165
Next	166
Ultra	182
Geo-6/Geo-6 EASY	206
First	218
Rekord	228
Vaňové zásteny Niven	232
Vaňové zásteny Split	233
Sprchovacie vaničky - akrylátové	234
Sprchovacie vaničky - keramické	241
• Príslušenstvo pre vaničky	242

Vane KOLO

Vane a údržba akrylátu	244
Pravouhlé vane	246
• Panely pre vane UNI 2	255
Asymetrické vane	256
Oválne vane	266
• Príslušenstvo pre vane	270

Sanitárna keramika a nábytok KERAMAG

Prehľad keramiky	273
Xeno ²	274
citterio	292
Preciosa II	308
myDay	314
Silk	324
iCon	340
Zrkadlá Option/Option PLUS	355
iCon xs	358
4U	366
Renova Nr. 1 Plan	374
Renova Nr. 1	394
Renova Nr. 1 Comprimo NEW	404
Renova Nr. 1 Comfort	414
Špeciálne výrobky	
Program pre telesne postihnuté osoby/nemocnice	424
Výlevky	427
Program pre materské škôlky/školy	428
• Príslušenstvo pre keramiku	433
Pisoáre	434
• Príslušenstvo pre pisoáre/FlushTime Control	444

Sprchovacie vaničky a vane KERAMAG

Sprchovacie vaničky iCon	446
• Príslušenstvo pre sprchovacie vaničky iCon	447
Vane Renova Nr. 1	448
• Príslušenstvo pre vane Renova Nr. 1	449
Príslušenstvo pre kúpeľňový nábytok KOLO a KERAMAG	450
Tabuľka kombinácií	452
Náhradné diely KOLO	454
Náhradné diely KERAMAG pre WC sedadlá	463
Register KOLO a KERAMAG	465
Farby a dekory výrobkov KOLO a KERAMAG	473

Značky KOLO a KERAMAG stavajú už mnoho desiatok rokov na skúsenostiach a tradícii. Obidve značky sú súčasťou koncernu Geberit od roku 2015 a sú symbolom dobrého mena, výnimočnej kvality, moderného dizajnu a unikátnych inovácií v odbore sanitárnej techniky. Využívanie osvedčených aj pokrokových materiálov, vlastný vývoj technológií a zároveň dôsledné dodržiavanie ekologických noriem – to všetko umožňuje poskytovanie nadštandardných záruk a perfektných služieb pre zákazníkov.

Spolupráca s architektmi a návrhármi určuje dizajnové trendy na trhu a výrobky sú symbolom pre nadčasovosť a precíznu funkčnosť. Dizajn výrobkov zodpovedá nielen módnym trendom, ale zohľadňuje i požiadavky a prania spotrebiteľov.

Značky KOLO a KERAMAG nasadzujú vždy tu najvyššiu latku na trhu a vytvárajú kvalitatívne a technologické štandardy vo svojom odbore.

Kúpeľňová keramika sa vyrába v najmodernejších prevádzkach po celej Európe. Obidve značky ponúkajú rôznorodé tvary a štýly – od klasických a nadčasových po trendové, od celej škály výrobkov pre súkromné kúpeľne po špeciálne výrobky do nemocníc alebo škôl. Charakteristickým znakom je vždy masívne a dokonalé vyhotovenie, ktoré zaručuje funkčnosť a pohodlné používanie. Povrchy Reflex KOLO a glazúra KeraTect® sú ďalším dôvodom, prečo si vybrať keramiku KOLO alebo KERAMAG.

Kúpeľňový nábytok je vyrobený vždy výhradne z materiálu odolného voči vlhkosti a určeného priamo pre použitie v kúpeľni. Precízne spracovanie do detailu, premyslené riešenia a možnosti kombinácií, maximum úložného priestoru. Moderný dizajn skriniek, doplnený krásnymi zrkadlami s osvetlením i bez. Farebné povrchy v trendových farbách ako je platinová sivá, matná čierna alebo rôzne dekory dreva ideálne doplnia každý interié.

Sprchovacie kúty KOLO sú príkladom trvalého vývoja. Na prvom mieste je vždy 100% funkčnosť, komfort a bezpečnosť pri používaní. Široká ponuka vyhotovení a rozmerov, možnosti kombinácií vrátane variantu Walk-in alebo kúty upravené na mieru a maximum výhod, napr. unikátne bezpečnostné fólie a magnetické vedenie dvier kútov Ultra, niekoľko zaujímavých dekorov skla, jednoduché odklopenie spodnej časti dvier pre jednoduché čistenie, vhodné sprchovacie vaničky z akrylátu (s možnosťou protišmykovej úpravy) alebo keramiky a praktické doplnky.

Vane sú vyrobené z vysoko kvalitného akrylátu Lucite®. Akrylát je príjemný na používanie, ľahko udržuje teplotu vody, jednoducho sa čistí i bez agresívnych čistiacich prostriedkov. Ponuku vaní dopĺňa praktické príslušenstvo ako sú napríklad držadlá, podhlavníky alebo sedadlá. Na výber je mnoho tvarov a rozmerov, väčšinu vaní možno doplniť i zodpovedajúcimi kryciami panelmi.



Rimfree®

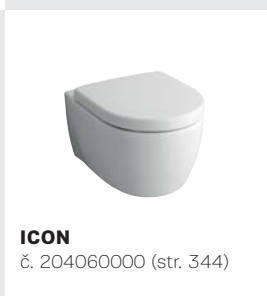

22 WC RIMFREE® V PONUKE



Udržiavanie čistoty a vysokej miery hygieny je v kúpeľni vždy prioritou číslo jeden. Samozrejme je možné používať najrôznejšie čistiace prostriedky, ktoré vždy obsahujú chemikálie, škodlivé pre zdravie a životné prostredie, ale vďaka technickým inováciám výrobkov a najmä povrchovým úpravám je možno použitie týchto prostriedkov obmedziť.

Ochranná povrchová vrstva Reflex KOLO robí povrchy kúpeľňovej keramiky a skla sprchovacích kútov dokonale hladké. Nečistoty, vodný kameň a baktérie nemajú šancu sa uchýtiť a odtekajú spolu s kvapkami vody. To, čo na povrchu zostane, možno jednoducho odstrániť jemnou handričkou alebo hubkou, prípadne jemnými alebo prírodnými čistiacimi prostriedkami. Keramika a sprchovacie kúty tak zostávajú čisté a kúpeľňa vyzerá stále ako nová.

Spôsob údržby kúpeľňových výrobkov s povrchovou úpravou Reflex KOLO je tak vďaka úspore za čistiace prostriedky nielen šetrnejší k vašej peňaženke, ale i k životnému prostrediu. Vďaka jednoduchému a rýchlemu čisteniu tiež získate viac času pre seba.

Povrchová úprava Reflex KOLO je k dispozícii vo väčšine sérií KOLO. Sériá Quattro ponúka povrchovú úpravu Reflex KOLO v cene keramických výrobkov, voliteľne ju možno objednať v sérii Life!, Traffic, Ego, Ovum, Style, Twins, Modo, Cocktail. Povrchovú úpravu Reflex KOLO v cene ponúkajú série sprchovacích kútov Ultra a Next, Geo-6 Easy a vaňové zásteny Niven. Voliteľne je možné povrchovú úpravu objednať v sérii Geo-6.

Pri objednávaní uvádzajte koncové číslo 900 (XXXXXX900).

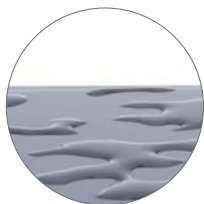

Kvapky vody na štandardnom povrchu



Kvapky vody na povrchu Reflex KOLO



KeraTect® je moderný, inovatívny a jedinečný typ keramickej glazúry. Táto glazúra sa nanáša na keramické výrobky značky KERAMAG v procese výroby a je trvalo vypálená pri teplote cca 1200°C. Keramika je úplne bez pórov, vyznačuje sa extrémne hladkým povrchom, ktorý efektívne bráni usadzovaniu nečistôt, vodného kameňa a baktérií. Vďaka tomu nie sú potrebné pre čistenie žiadne agresívne čistiace prostriedky, keramiku stačí zľahka utrieť jemnou handričkou alebo hubkou.

Glazúra KeraTect® nielen šetrí náklady na čistiace prostriedky a zároveň je šetrná voči životnému prostrediu, ale zaručuje trvalý perfektný lesk keramiky, výraznejší, než má štandardná glazúra. Odolnosť proti starnutiu a oteru je zaručená – aj preto je KeraTect® prvá keramická glazúra na svete s 30-ročnou zárukou.

Jedinečná glazúra KeraTect® je k dispozícii pre všetky keramické výrobky KERAMAG.

Pri objednávaní uvádzajte koncové číslo 600 (XXXXXX600).



**30 ROKOV
ZÁRUKA NA
KERATECT®**

Štandardná glazúra

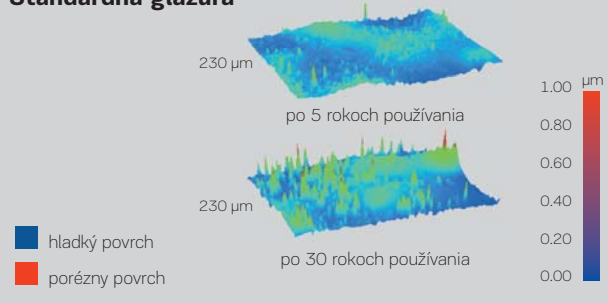

Glazúra KeraTect®

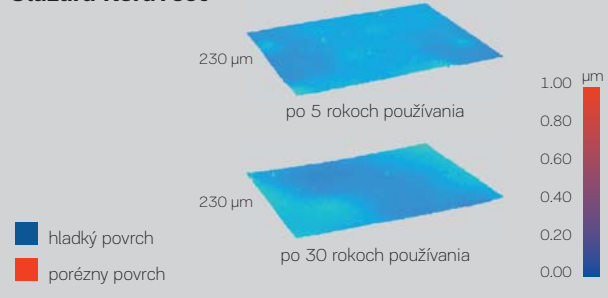



Rimfree® Riešenie úplne bez splachovacieho kruhu – jedinečné na trhu

WC BEZ SPLACHOVACIEHO KRUHU
= GENIÁLNA ČISTOTA

WC bez splachovacieho kruhu Rimfree® je unikátne inovatívne riešenie, jedinečné na trhu. Okraj WC misy je úplne hladký po celom obvode, okrem pár centimetrov v jej zadnej časti, kde sa nachádza rozdeľovač vody.

Patentovaný rozdeľovač posilňuje prúd vody a umožňuje perfektné opláchnutie misy aj pri spláchnutí len 2 litrami vody. Na údržbu misy Rimfree® nie sú potrebné žiadne agresívne čistiace prostriedky, keramiku stačí jednoducho pretrieť handričkou.

WC Rimfree® spĺňajú tie najvyššie nároky na maximálnu hygienu a na úsporu vody a peňazí.

V ponuke KOLO a KERAMAG nájdete už 22 výrobkov Rimfree® (závesné i kombinované WC misy)!

OBJAVTE WC BEZ SPLACHOVACIEHO KRUHU RIMFREE® – GENIÁLNA ČISTOTA!



WC SO
SPLACHOVACÍM
KRUHOM



RIMFREE®
WC BEZ
SPLACHOVACIEHO
KRUHU
– BEZ NEČISTÔT
A BAKTÉRIÍ



ĽAHKÁ ÚDRŽBA
A ČISTENIE WC MISY



MINIMUM ČISTIACICH
PROSTRIEDKOV

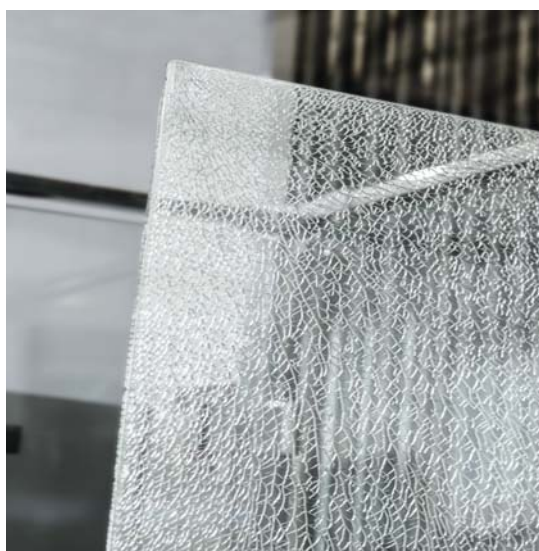

Ultra ScreenGuard

UNIKÁTNA BEZPEČNOSTNÁ FÓLIA NA SPRCHOVACÍCH KÚTOCH

Sklá sprchovacích kútov KOLO Ultra (vybrané typy) sú vybavené bezpečnostnou fóliou ScreenGuard na vonkajšej strane kútov. Toto riešenie je unikátne na trhu, podobná fólia je bežne používaná v automobilovom priemysle, zabraňuje rozsypaniu sklenených črepov pri nehode.

Sklá kútov Ultra sú vyrobené z bezpečnostného 6 milimetrového skla, ale vďaka fólii ScreenGuard je zaručená ešte väčšia istota. Sprchovacie kúty Ultra možno kombinovať napríklad so sprchovacími vaničkami Pacifik, dno vaničky možno na pranie vybaviť protišmykovou úpravou AntiSlide®. Bezpečnosť v kúpeľni – vždy na prvom mieste!





Magnetické pojazdy sprchovacích dverí kútov Ultra

Otváranie dverí na sprchovacích kútoch KOLO Ultra je extrémne tiché a komfortné, je totiž založené na exkluzívnej technológii magnetických pojazdov. Tá umožňuje aj plynulý odtok vody po sklenej ploche bez nežiaducich usadenín v priestore medzi sklom a profilom.

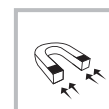
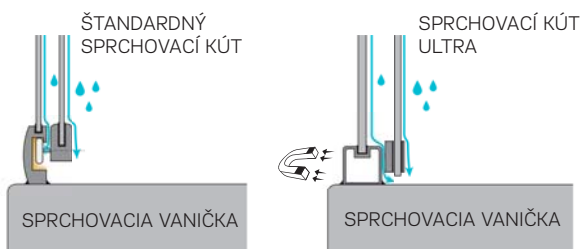

Push2Clean™

Sprchovacie kúty KOLO Ultra majú v cene výrobku štandardne zahrnutú povrchovú úpravu Reflex KOLO na vnútornej strane skiel, preto na sklách nedochádza k usadzovaniu nečistôt a baktérií. Spodná časť kúta je navyše vybavená technológiou Push2Clean™, vďaka ktorej možno jedným pohybom a ľahko, bez akejkoľvek manipulácie s pojazdami, odklopiť sklo a vyčistiť tak inak ťažko dostupné miesta.

Údržba je navyše jednoduchšia vďaka kompletne uzavretému spodnému profilu.



Eco splachovanie WC 4/2 l

Ekonomické a ekologické splachovanie 4/2 l vody ponúkajú WC misy značiek KOLO a KERAMAG už štandardne. Vychádzajú tak v ústrety stále častejším požiadavkám na ekologicky šetrné a úsporné vybavenie budov podľa štandardov LEED a BREEAM. A nielen to – vďaka možnosti splachovania 4/2 l môže v súčasnej dobe výrazne ušetriť každá bežná domácnosť. Za jeden týždeň je objem ušetrenej vody priemernej štvorčlennej rodiny až 420 litrov a za rok neuveriteľných 21 840 litrov vody! Podľa miestnych nákladov vodného a stočného možno jednoducho spočítať hodnotu úspory.



breeam



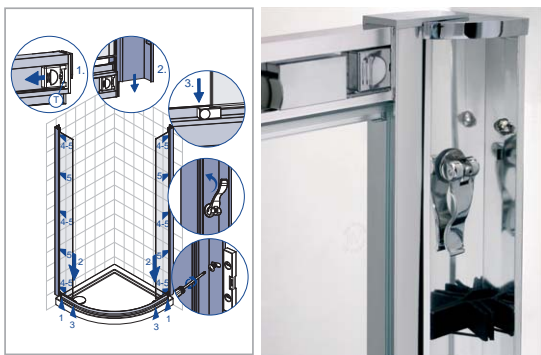

Exkluzívne „rýchlopínaky“ a „click“ uzávery pre montáž bez vŕtania.

Rýchla montáž Quick Fix pre sprchovacie kúty Geo-6 Easy

Systém rýchlopínania Quick Fix je použitý aj pri sprchovacích kútoch KOLO zo série Geo-6 Easy. Profily sa upevňujú špeciálnym systémom klipov, pri montáži nie je potrebné ani vŕtanie, ani špeciálne náradie.

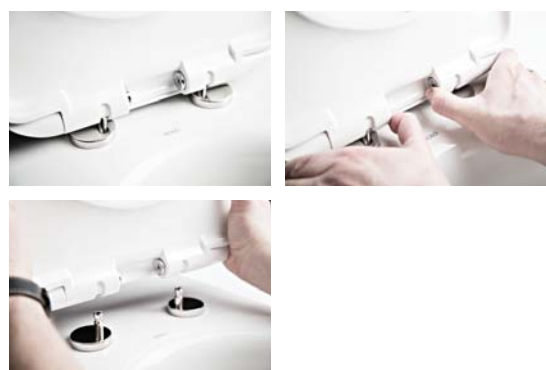

Click2Clean®

ODNÍMATEĽNÉ WC SEDADLO

Odnímateľné WC sedadlo Click2Clean® je ďalším krokom k čistote a hygiene na toalete. Vďaka novým kovovým závesom s funkciou jednoduchého „vykliknutia“ je možné sedadlo jednoducho zložiť z misy a vyčistiť i bežne ťažko dostupné miesta. Sedadlá Click2Clean® sú v ponuke v niekoľkých sériách značky KOLO. Oválne a hranaté sedadlá Nova Pro Click2Clean® sú navyše povrchovo upravené antibakteriálnou úpravou, ktorá zabraňuje usadzovaniu až 99 % baktérii.

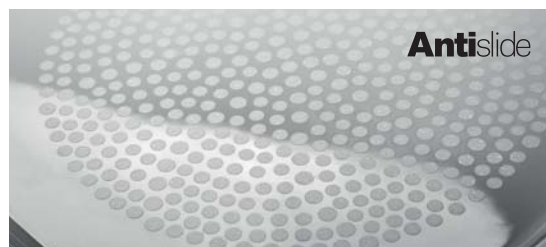
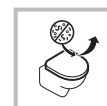

Bezpečná rodinná kúpeľňa

Pri výbere vybavenia do kúpeľne sa väčšinou neriadime iba módnymi trendmi v dizajne alebo vo farebnom vyhotovení. Väčšinou musíme brať do úvahy i funkčnosť, jednoduchú údržbu, úsporu vody a v neposlednom rade i bezpečnosť v kúpeľni. A to najmä pokiaľ sa jedná o rodinnú kúpeľňu, ktorú využívajú ako dospelí, tak i deti.

V našom sortimente nájdete nielen dizajnové a moderné výrobky - tieto výrobky vždy spĺňajú tie najvyššie nároky na hygienu, jednoduché udržiavanie čistoty, úsporu vody vo všetkých ohľadoch a najmä poskytujú bezpečnosť.

WC misy s unikátnou technológiou Rimfree® zabraňujú usadzovaniu nečistôt a baktérií pod okrajom splachovacieho kruhu. WC sedadlo Family s detskou vložkou a pozvoľným automatickým sklápaním poskytuje komfort aj tým najmenším.

Na trhu jedinečná bezpečnostná fólia ScreenGuard na skle sprchovacích kútov Ultra je potom tou najvyššou latkou pre každú bezpečnú kúpeľňu.















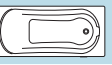

Ergonómia v kúpeľni

Chcete sa vo svojej kúpeľni pohodlne pohybovať? Určite áno. Preto je ergonómia celého interiéru taká dôležitá. V modernej kúpeľni musí mať všetko svoje miesto a byť dôsledne premyslené.

Pre umiestnenie každého zariadenia platí vlastné pravidlo. Na tejto strane vám predkladáme praktické rady pre návrh kúpeľne.

Vzdialenosti medzi výrobkami v kúpeľni (rozmery v cm)

	 <40	 >40						 stena
 <40	30	30	20	20	20	20	30	10 - 30
 >40	30	30	20	30	20	20	20	30
	20	20	-	30	20	20	20	20
	20	30	30	-	20	30	30	30
	20	20	20	20	20	20	20	20
	20	20	20	30	20	-	-	-
	30	20	20	30	20	-	-	-
 stena	10 - 30	30	20	30	20	-	-	-

Voľný priestor vo funkčne navrhnutej kúpeľni (rozmery v cm)

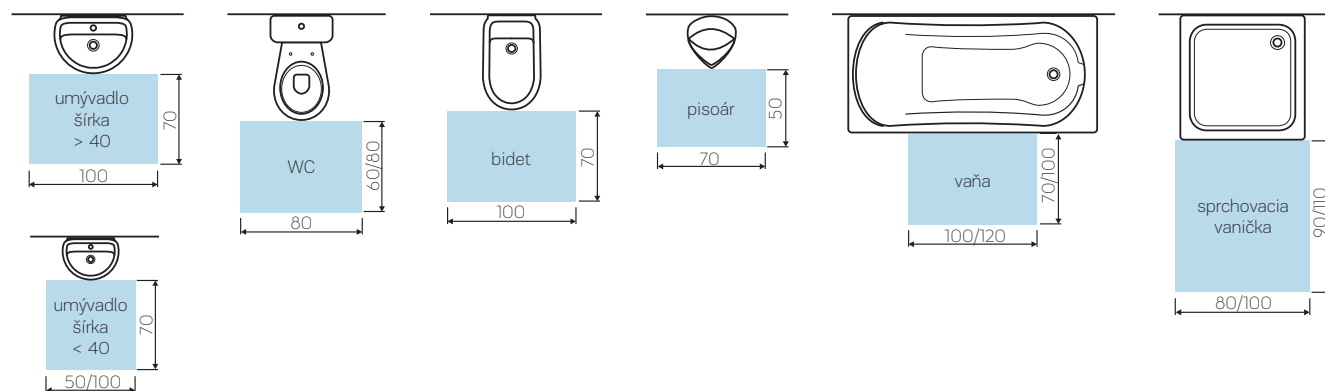

Rekord

svieže atraktívne línie za atraktívnu cenu

REKORD

Rekord prináša do Vašej kúpeľne sviežosť, originalitu a moderný ráz. Jednoduchý a univerzálny štýl zaručuje mnohostranné využitie.

Hlboké umývadlo je pohodlné pre umývanie a široká plocha okolo batérie je praktickým miestom pre toaletné potreby. Závesné a kombinačné WC misy pôsobia kvalitným a stabilným dojmom. Dokonale ladia s WC sedadlami, ktoré sú na želanie k dodaniu s automatickým pozvoľným sklápaním. Rekord je záruka vysokej kvality KOLO.

Moderná a univerzálna séria nábytku Rekord vytvára elegantnú kúpeľňu a umožňuje prispôbiť sa rôznym potrebám. Nábytok Rekord so zaoblenými hranami čelných plôch skvele ladí s tvarom sanitárnej keramiky. Prakticky a ergonomicky je integrovaný úchyt.

Priestranné skrinky pojmu všetky toaletné potreby a maličkosti. Lesklo lakované plochy sú vysoko odolné a jednoducho udržiavateľné. Kontrastné farebné vyhotovenie – biela a wenge – ideálne oživia každý priestor.





1 zavesná skrinka, umývadlo so skrinkou
a závesné WC

2 umývadlo 60 cm

3 vysoká skrinka, skrinka pod umývadlo
a zrkadlo s osvetlením

Číslo výrobku

Cena
€ bez DPH | € vr. DPH

Hmotnosť
cca kg

Umývadlo s prepacom

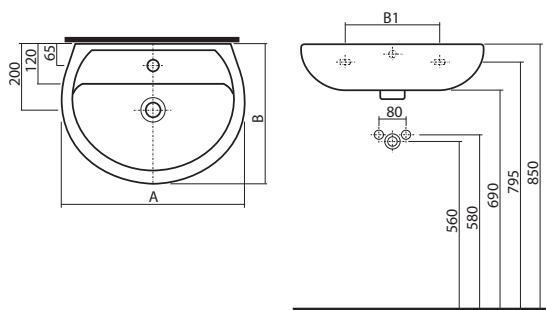

	A	B	B1
K91150000/K91050000	500	410	230
K91155000/K91055000	550	420	280
K91160000/K91060000	600	455	280

s otvorom pre batériu 50 x 41 cm	K91150000	25,67	30,80	9,5
bez otvoru pre batériu 50 x 41 cm	K91050000	25,67	30,80	9,5
s otvorom pre batériu 55 x 42 cm	K91155000	28,25	33,90	10,5
bez otvoru pre batériu 55 x 42 cm	K91055000	28,25	33,90	10,5
s otvorom pre batériu 60 x 45,5 cm	K91160000	32,84	39,41	12,5
bez otvoru pre batériu 60 x 45,5 cm	K91060000	32,84	39,41	12,5

Polostĺp

pre umývadlá K91150000, K91050000,
K91155000, K91055000, K91160000,
K91962000

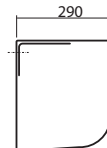
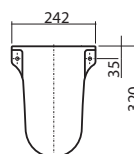

K97100000	26,77	32,12	4,5
-----------	--------------	--------------	-----

Umývadlo s prepacom 40 x 33 cm

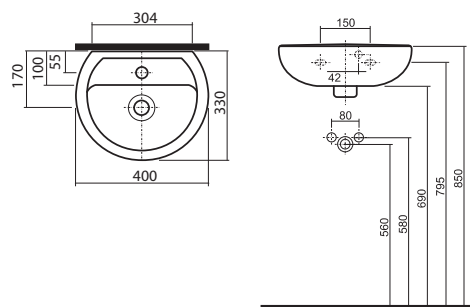

s otvorom pre batériu	K92140000	25,12	30,14	70,
bez otvoru pre batériu	K92040000	25,12	30,14	7,0

Číslo výrobku

Cena
€ bez DPH | € vr. DPH

Hmotnosť
cca kg

Kombinované WC, 3/6 l

odpad vodorovný, s hlbokým splachovaním
dĺžka len 62,5 cm, zmontovaný

skladajúce sa z:

- WC misa K93204000
- nádrž keramická K94004000, s dvojitým splachovaním 3/6 l

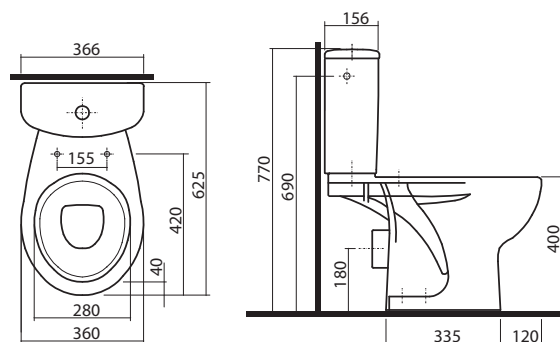

K99004000

98,37

118,04

25,5

Kombinované WC, 3/6 l

odpad zvislý, s hlbokým splachovaním
dĺžka len 62,5 cm, zmontovaný

skladajúce sa z:

- WC misa K93205000
- nádrž keramická K94004000, s dvojitým splachovaním 3/6 l

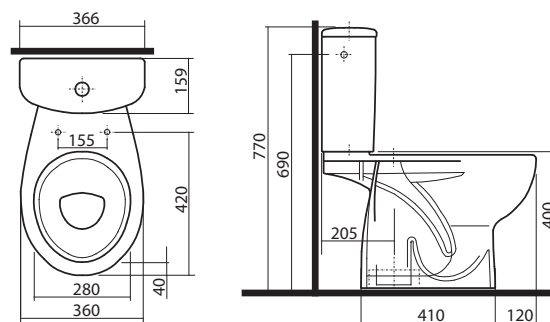

K99005000

98,37

118,04

26,0

Závesné WC

s hlbokým splachovaním, 6 l
dĺžka len 52 cm

možnosť inštalácie na inštaláčne moduly Geberit

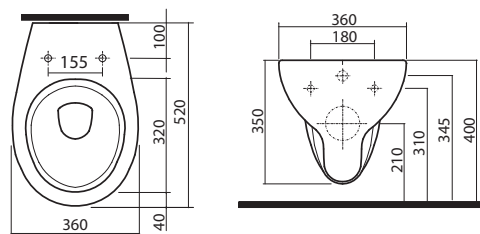

K93100000

66,68

80,02

13,5

	Číslo výrobku	Cena		Hmotnosť cca kg
		€ bez DPH	€ vr. DPH	
WC sedadlo tvrdé, z Duroplastu				
				
závesy kovové	K90111000	26,25	31,50	
závesy kovové, s automatickým pozvoľným sklápaním	K90112000	47,60	57,12	
WC sedadlo Optima, tvrdé, z Duroplastu				
závesy kovové, s automatickým pozvoľným sklápaním Click2Clean				
	Click2Clean®			
	K90116000	54,34	65,21	2,0
WC sedadlo, mäkké				
				
závesy plastové, z Termoplastu	K90113000	15,18	18,22	
závesy plastové, s automatickým pozvoľným sklápaním	K90117000	22,89	27,47	2,0
WC sedadlo Idol, tvrdé, z Duroplastu				
závesy kovové				
	10113000	24,82	29,78	
WC sedadlo Idol, mäkké, z Termoplastu				
závesy plastové				
	10131000	12,84	15,41	
WC sedadlo Family, tvrdé, z Duroplastu so zvláštnym sedadlom pre deti				
závesy kovové, s automatickým pozvoľným sklápaním Click2Clean				
	Click2Clean®			
	K90118000	67,76	81,31	
Bidet závesný				
s otvorom pre batériu, s prepacom				
možnosť inštalácie na inštalčné moduly Geberit				
				
	K95100000	78,84	94,61	14,5

Číslo výrobku

Cena
€ bez DPH | € vr. DPH

Hmotnosť
cca kg

REKORD

Umývadlo nábytkové, hranaté

s otvorom pre batériu, s prepacom

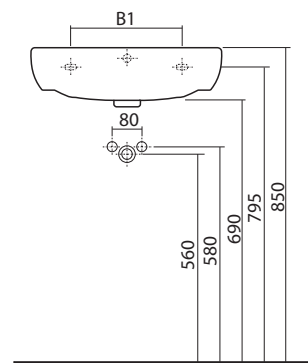
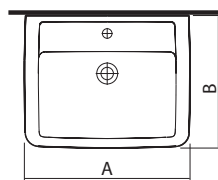

	A	B	B1
K91942000	400	310	200
K91952000	500	380	200
K91962000	600	450	280

40 x 31 cm	K91942000	33,70	40,44	8,5
50 x 38 cm	K91952000	39,78	47,74	13,0
60 x 45 cm, kombinovateľné tiež s polostĺpom K97100000	K91962000	53,71	64,45	17,5

Skrinka pod hranaté umývadlo, závesná

32,5 x 59,1 x 28,5 cm

pre nábytkové umývadlo K91942000

- 1 pevná drevená polička
- dvierka s mechanizmom tichého dovierania
- závesy dvierok voliteľné vľavo/vpravo



NOVINKA

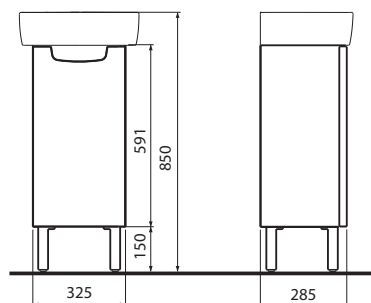

korpus a čelná plocha: lesklá biela	89541000	59,06	70,87	6,0
korpus: wenge, čelná plocha: lesklá biela	89542000	59,06	70,87	6,0
Doplňky:				
Nožičky 15 cm (2 ks)	99274000	7,19	8,63	1,0

Skrinka pod hranaté umývadlo, závesná

40,7 x 59,1 x 34,3 cm

pre nábytkové umývadlo K91952000

- 1 pevná drevená polička
- dvierka s mechanizmom tichého dovierania
- závesy dvierok voliteľné vľavo/vpravo



NOVINKA

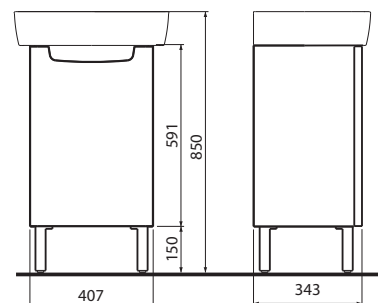

korpus a čelná plocha: lesklá biela	89543000	66,64	79,97	8,0
korpus: wenge, čelná plocha: lesklá biela	89544000	66,64	79,97	8,0
Doplňky:				
Nožičky 15 cm (2 ks)	99274000	7,19	8,63	1,0

Číslo výrobku

Cena
€ bez DPH | € vr. DPH

Hmotnosť
cca kg

Skrinka pod umývadlo, závesná

51,5 x 59,1 x 41,2 cm
pre nábytkové umývadlo K91.962000

- 1 pevná drevená polička
- dvierka s mechanizmom tichého dovierania
- závesy dvierok voliteľné vľavo/vpravo

NOVINKA

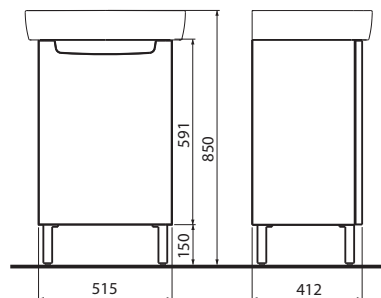

korpus a čelná plocha: lesklá biela	89545000	72,76	87,31	9,0
korpus: wenge, čelná plocha: lesklá biela	89546000	74,19	89,03	9,0
Doplňky:				
Nožičky 15 cm (2 ks)	99274000	7,19	8,63	1,0

Bočná skrinka nízka, závesná

33 x 70 x 29,2 cm

- 2 nastaviteľné drevené poličky
- dvierka s mechanizmom tichého dovierania
- závesy dvierok voliteľné vľavo/vpravo

NOVINKA

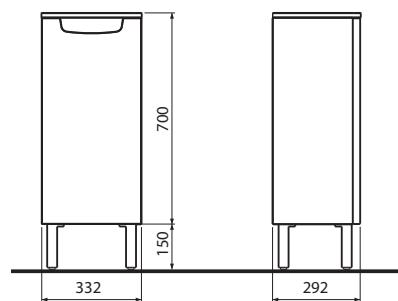

korpus a čelná plocha: lesklá biela	88474000	71,21	85,45	10,0
korpus: wenge, čelná plocha: lesklá biela	88475000	71,21	85,45	10,0
Doplňky:				
Nožičky 15 cm (2 ks)	99274000	7,19	8,63	1,0

Číslo výrobku

Cena
€ bez DPH | € vr. DPH

Hmotnosť
cca kg

Bočná skrinka vysoká, závesná

33 x 160 x 29,2 cm

- horná časť - 2 nastaviteľné drevené poličky
- dolná časť - 2 nastaviteľné drevené poličky (je možné vybrať pre inštaláciu koša na bielizeň)
- 2 dvierka s mechanizmom tichého dovierania
- závesy dvierok voliteľné vľavo/vpravo

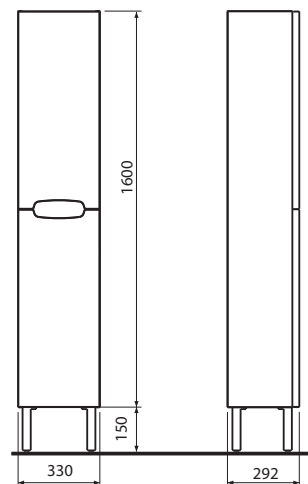

korpus a čelná plocha: lesklá biela	88393000	150,42	180,50	20,0
korpus: wenge, čelná plocha: lesklá biela	88394000	150,42	180,50	20,0
Doplňky:				
Nožičky 15 cm (2 ks)	99274000	7,19	8,63	1,0
Kôš na bielizeň	88416000	26,77	32,12	1,0

Kôš na bielizeň

na želanie k vysokým skrinkám Rekord
(po vybratí dvoch poličiek v dolnej časti skrinky)



88416000	26,77	32,12	1,0
----------	--------------	--------------	-----

Zrkadlo s osvetlením

Kompletné s:

- polička
- montážna súprava, návod na montáž
- svetlo 230 V

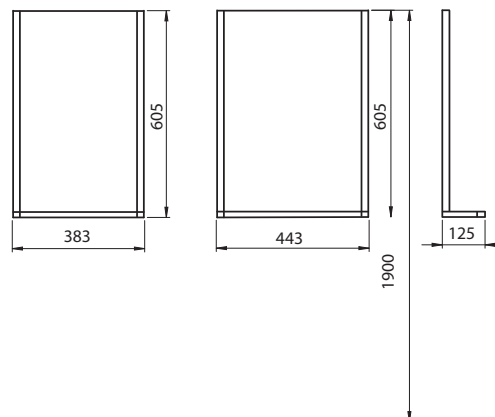

38,3 x 60,5 x 12,5 cm, lesklá biela	88417000	63,67	76,40	5,0
44,3 x 60,5 x 12,5 cm, lesklá biela	88418000	70,10	84,12	6,0

Nova Pro

najlepšia vo svojej triede

Séria Nova Pro je novinka, ktorá nahrádza dlhoročný bestseller – série Nova a Nova Top, ktoré je možné kúpiť už od roku 1993 a od tej doby bolo predaných viac než 8,7 milióna kusov.

Nova Pro ponúka veľmi široký sortiment výrobkov – od niekoľkých typov umývadiel, kombinovaných a závesných WC a WC s predĺženou dĺžkou, inovatívnou technológiou Rimfree®, cez pisoáre samostatné alebo s integrovaný-

mi splachovačmi, bidety v oválnom, hranatom dizajne a v skrátenej dĺžke, až po kúpeľňový nábytok vo farebnom vyhotovení biela alebo sivý brest.

Umývadlá a WC misy sú v ponuke v dvojitom tvarovom vyhotovení – oválnom a hranatom.

Séria Nova Pro ponúka tiež výrobky vhodné do verejných a komerčných priestorov.

NOVA PRO

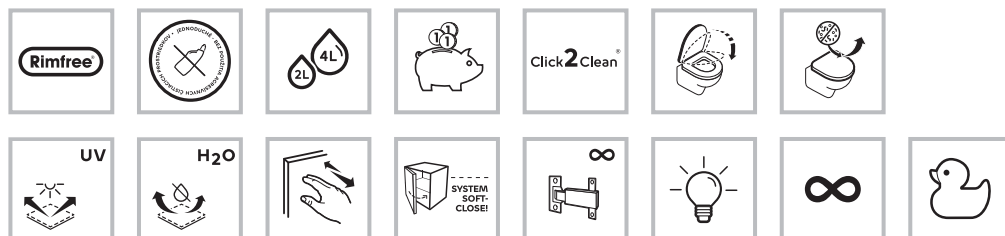



- 1 zavesné WC s Rimfree®, pravouhlé
- 2 nábytková zostava so skrinkou pod umývadlo a zrkadlovou skrinkou
- 3 umývadlo oválne a pravouhlé
- 4 bočné skrinky v bielej farbe

Umývadlo, oválne s prepodom

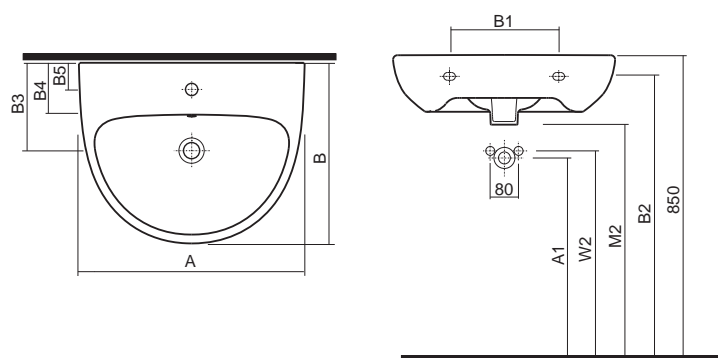

	A	B	B3	B4	B5	B1	A1	B2	M2	W2
M31150000/M31050000	500	410	195	120	63	230	580	795	670	655
M31155000/M31055000	550	440	210	120	65	280	590	800	680	665
M31160000	600	480	210	120	65	280	590	800	680	665
M31165000	650	500	210	130	65	280	600	795	670	655

50 x 41 cm, s otvorom pre batériu	M31150000	42,84	51,41	11,0
50 x 41 cm, bez otvoru pre batériu	M31050000	46,37	55,64	11,0
55 x 44 cm, s otvorom pre batériu	M31155000	46,37	55,64	12,7
55 x 44 cm, bez otvoru pre batériu	M31055000	46,37	55,64	12,7
60 x 48 cm, s otvorom pre batériu	M31160000	50,78	60,94	14,6
65 x 50 cm, s otvorom pre batériu	M31165000	56,58	67,90	14,0

Umývadlo, pravouhlé s prepodom

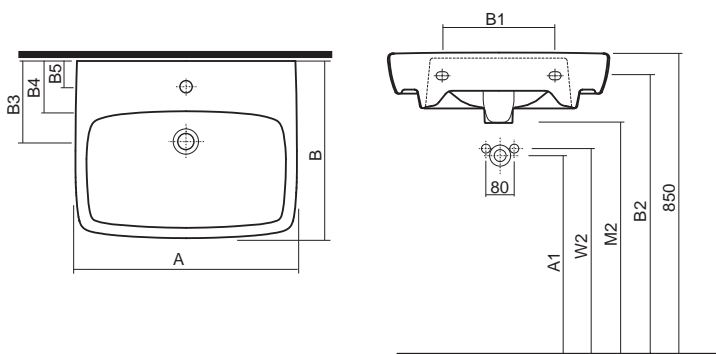





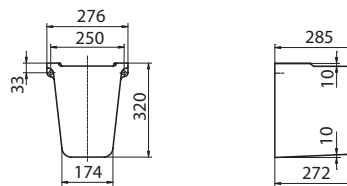

	A	B	B3	B4	B5	B1	A1	B2	M2	W2
M31151000/M31051000	500	420	200	120	60	230	590	790	680	665
M31156000/M31056000	550	440	200	125	65	280	580	795	675	655
M31161000	600	460	210	130	65	280	580	795	670	655
M31166000	650	480	210	130	65	280	600	795	672	655

50 x 42 cm, s otvorom pre batériu	M31151000	44,99	53,99	12,0
50 x 42 cm, bez otvoru pre batériu	M31051000	44,99	53,99	12,0
55 x 44 cm, s otvorom pre batériu	M31156000	47,75	57,30	13,0
55 x 44 cm, bez otvoru pre batériu	M31056000	47,75	57,30	13,0
60 x 46 cm, s otvorom pre batériu	M31161000	53,41	64,09	15,5
65 x 48 cm, s otvorom pre batériu	M31166000	59,34	71,21	15,2

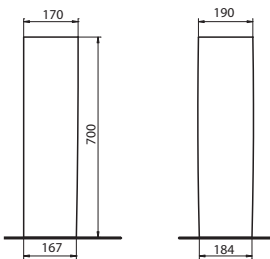
Polostíp pre umývadlá 50, 55 a 60 cm

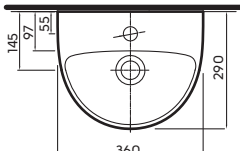
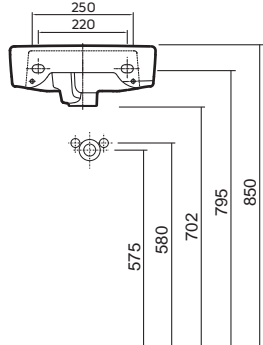

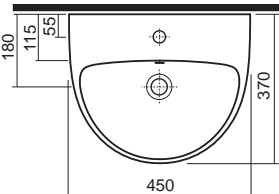
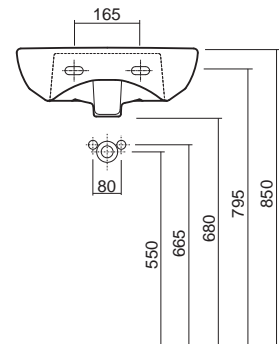
M37100000	41,82	50,18	5,6
-----------	--------------	--------------	-----

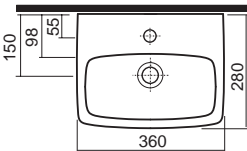
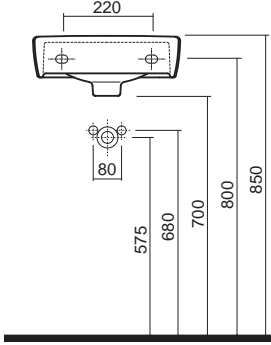
	Číslo výrobku	Cena		Hmotnosť cca kg
		€ bez DPH	€ vr. DPH	
<p>Stĺp pre umývadlá 50, 55 a 60 cm</p> 				
				
	M37000000	41,82	50,18	9,4
<p>Umývadlo, oválne s otvorom pre batériu, s prepacom 36 x 29 cm</p> 				
				
	M32136000	32,64	39,17	5,5
<p>Umývadlo, oválne s otvorom pre batériu, s prepacom 45 x 37 cm</p> 				
				
	M32145000	37,54	45,05	9,0
<p>Umývadlo, pravouhlé s otvorom pre batériu, s prepacom 36 x 28 cm</p> 				
				
	M32137000	34,50	41,40	6,5

Umývadlo, pravouhlé

s otvorom pre batériu, s prepacom
45 x 35 cm

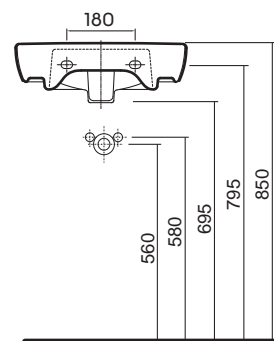
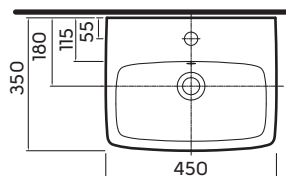

M32146000

40,80

48,96

8,9

Umývadlo, pravouhlé

s prepacom
45 x 25 cm

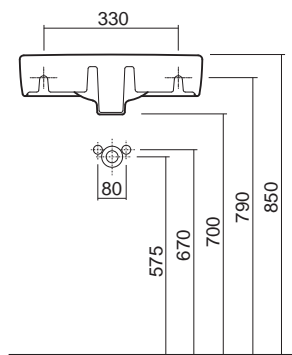
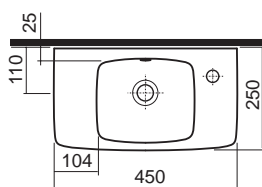

M32247000

39,19

47,03

8,0

s otvorom pre batériu vľavo

M32347000

39,19

47,03

8,0

Umývadlo rohové

s otvorom pre batériu, s prepacom
35 x 41,5 cm

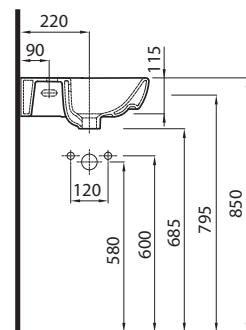
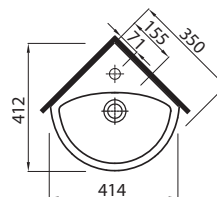

M32735000

39,24

47,09

5,5

Umývadlo rohové

s otvorom pre batériu, s prepacom
50 x 59 cm

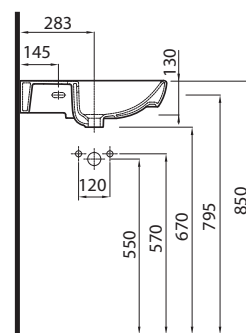
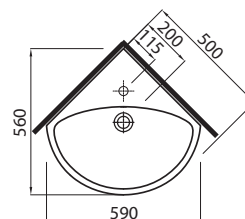

M31750000

65,40

78,48

10,0

Číslo výrobku

Cena
€ bez DPH | € vr. DPH

Hmotnosť
cca kg

Umývadlo zapustené NOVA TOP

s otvorom pre batériu, s prepacom
montáž zhora, vr. montážnej šablóny

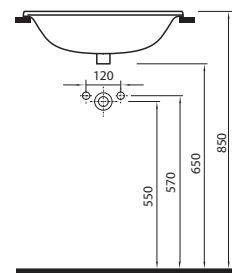
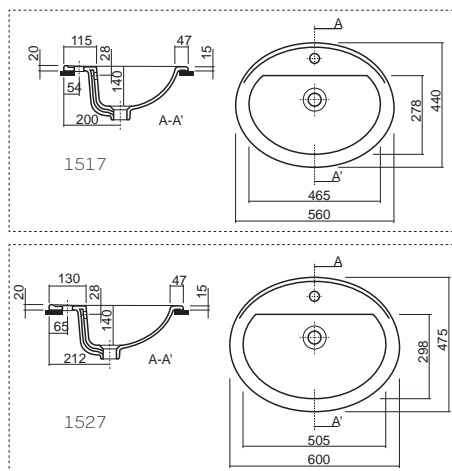

NOVA PRO

56 x 45 cm	1517000	69,31	83,17	8,0
60 x 48 cm	1527000	75,12	90,14	9,0

Umývadlo zapustené, pravouhlé

s otvorom pre batériu, s prepacom
montáž zhora

vr. montážnej šablóny

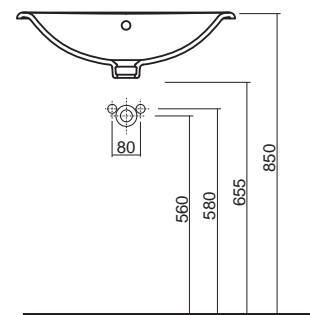
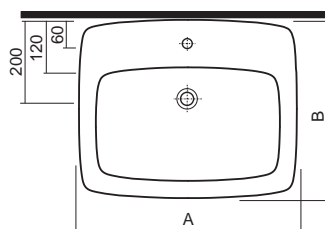

	A	B
M31856000	550	450
M31861000	600	450

55 x 45 cm	M31856000	70,93	85,12	10,0
60 x 45 cm	M31861000	82,20	98,64	11,0

Umývadlo vstavané NOVA TOP

bez otvoru pre batériu, s prepacom vpredu
46,5 x 37 cm
montáž zdola

vr. montážnej šablóny a montážnej súpravy

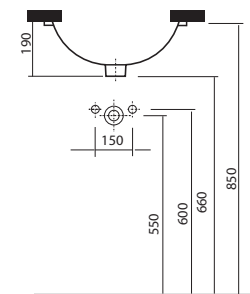
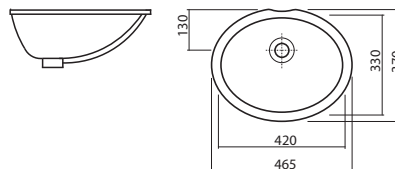

61846000	64,67	77,60	6,5
----------	--------------	--------------	-----

Číslo výrobku

Cena
€ bez DPH | € vr. DPH

Hmotnosť
cca kg

Umývadlo vstavané NOVA TOP

bez otvoru pre batériu, s prepacom vzadu
55 x 46,5 cm
montáž zdola

vr. montážnej šablóny a montážnej súpravy

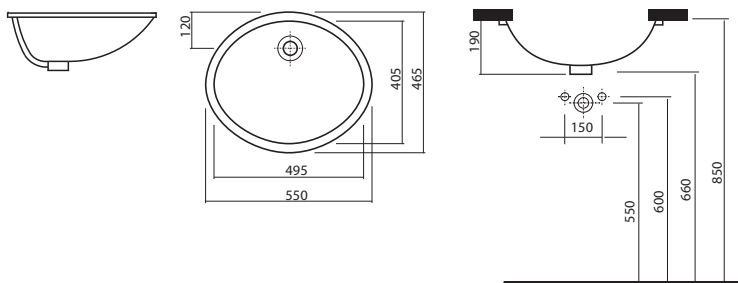

61856000

75,39

90,47

7,5

Umývadlo vstavné, pravouhlé

s otvorom pre batériu, s prepacom vpredu
55 x 45 cm
montáž zdola

vr. montážnej šablóny a montážnej súpravy

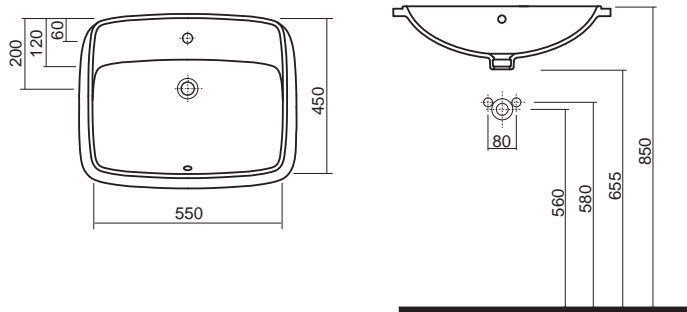

M31858000

114,54

137,45

10,5

Drez

keramický, s prepacom

montáž na podmurovku/podpery/dosku

kompletný vr. plastového prepadu a odtokového ventilu,
pre kompletizáciu so zápachovou uzávierkou 1 1/2"

k drezu odporúčame rúrkovú zápachovú uzávierku
pre drezy Geberit 152.741.11.1 (d = 50 mm)
alebo 152.742.11.1 (d = 40 mm)

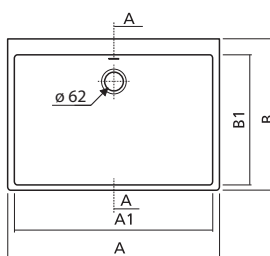

	A	A1
5210000	600	565
5230000	700	655

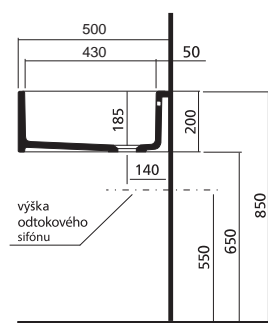

60 x 50 cm

5210000

151,80

182,16

28,0

70 x 50 cm

5230000

165,60

198,72

33,0

Doplňky:

Montážne podpery 46 cm

99037000

33,67

40,40

Číslo výrobku

Cena
€ bez DPH | € vr. DPH

Hmotnosť
cca kg

Kombinované WC, 3/6 l

odpad vodorovný, s hlbokým splachovaním
bez splachovacieho kruhu

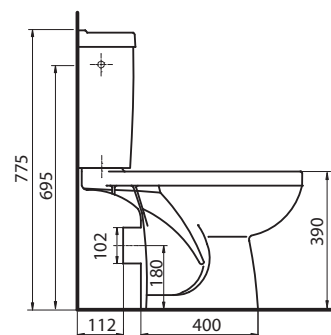
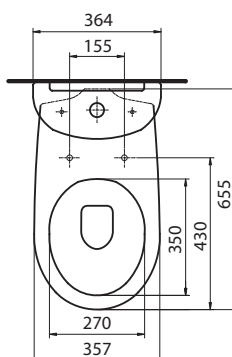

skladajúce sa z:

• WC misa	M33220000	88,03	105,64	20,0
• nádrž keramická, oválna, s dvojitým splachovaním 3/6 l	M34010000	72,00	86,40	11,0
alebo				
• nádrž keramická, pravouhlá, s dvojitým splachovaním 3/6 l	M34011000	66,00	79,20	11,0

Kombinované WC, 3/6 l

odpad vodorovný, s hlbokým splachovaním

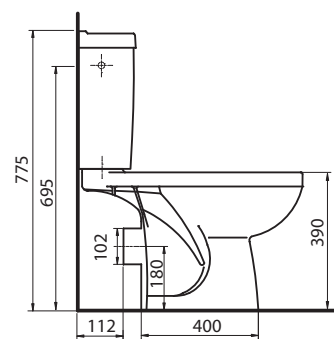
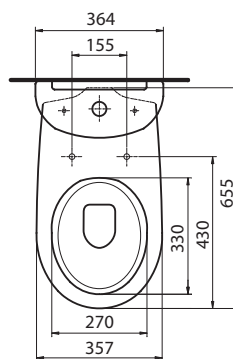

skladajúce sa z:

• WC misa	M33200000	63,48	76,18	20,0
• nádrž keramická, oválna, s dvojitým splachovaním 3/6 l	M34010000	72,00	86,40	11,0
alebo				
• nádrž keramická, pravouhlá, s dvojitým splachovaním 3/6 l	M34011000	66,00	79,20	11,0

Číslo výrobku

Cena
€ bez DPH | € vr. DPH

Hmotnosť
cca kg

Kombinované WC, 3/6 l

odpad zvislý, s hlbokým splachovaním

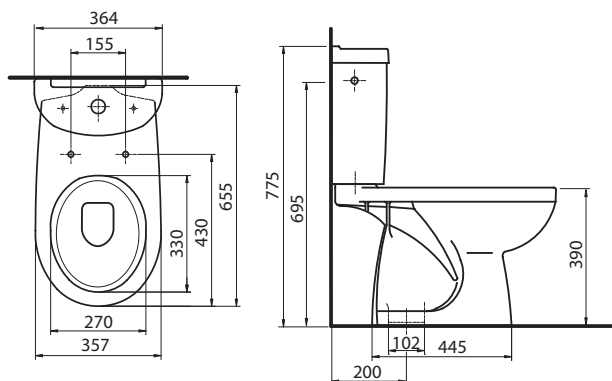

skladajúce sa z:

• WC misa	M33201000	76,75	92,10	21,0
• nádrž keramická, oválna, s dvojitým splachovaním 3/6 l	M34010000	72,00	86,40	11,0
alebo				
• nádrž keramická, pravouhlá, s dvojitým splachovaním 3/6 l	M34011000	66,00	79,20	11,0

Závesné WC oválne

s hlbokým splachovaním, 6 l
bez splachovacieho kruhu
dĺžka 53 cm

možnosť inštalácie na inštalčné moduly Geberit

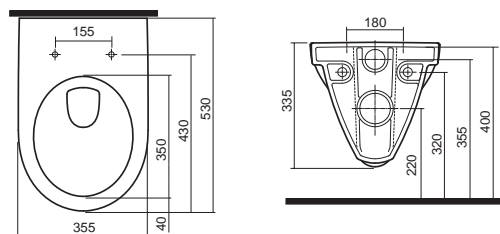

M33120000	116,79	140,15	17,5
-----------	---------------	---------------	------

Závesné WC oválne

s hlbokým splachovaním, 6 l
dĺžka 53 cm

možnosť inštalácie na inštalčné moduly Geberit

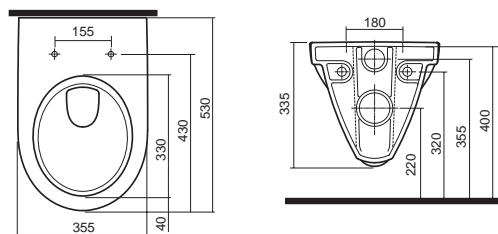

M33100000	89,25	107,10	17,5
-----------	--------------	---------------	------

Číslo výrobku

Cena
€ bez DPH | € vr. DPH

Hmotnosť
cca kg

WC sedadlo tvrdé, z Duroplastu, závesy kovové, oválne



inštalácia zdola	M30111000	37,15	44,58	
s automatickým pozvoľným sklápaním – inštalácia zhora	M30112000	47,70	57,24	
s automatickým pozvoľným sklápaním Click2Clean®	M30114000	55,59	66,71	

WC sedadlo Family, tvrdé, z Duroplastu so špeciálnym sedadlom pre deti
závesy kovové, s automatickým pozvoľným sklápaním Click2Clean



Click2Clean®



K90118000	67,76	81,31	
-----------	--------------	--------------	--

Bidet závesný, oválny

s otvorom pre batériu, s prepadom

možnosť inštalácie na inštaláčne moduly Geberit

NOVINKA

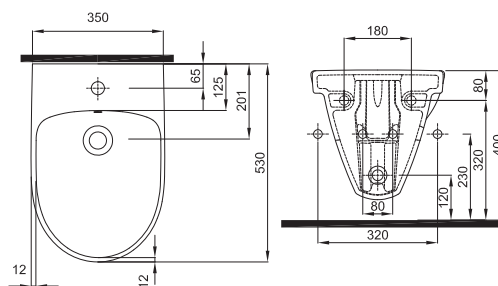

M35100000	104,54	125,45	16,5
-----------	---------------	---------------	------

Číslo výrobku

Cena
€ bez DPH | € vr. DPH

Hmotnosť
cca kg

Závesné WC pravouhlé
s hlbokým splachovaním, 6 l
bez splachovacieho kruhu
dĺžka 53 cm

možnosť inštalácie na inštaláčne moduly Geberit

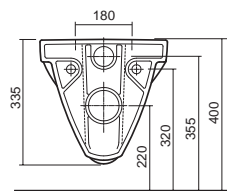
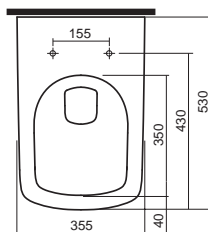

M33123000

121,43

145,72

18,5

Závesné WC pravouhlé
s hlbokým splachovaním, 6 l
dĺžka 53 cm

možnosť inštalácie na inštaláčne moduly Geberit

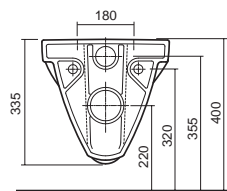
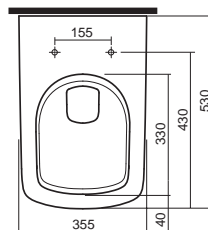

M33103000

89,70

107,64

16,0

Závesné WC pravouhlé
s hlbokým splachovaním, 6 l
dĺžka len 48 cm!

možnosť inštalácie na inštaláčne moduly Geberit

pre kombináciu so sedadlami M30117000,
M30116000 a M30118000

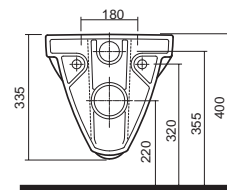
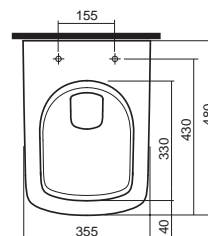

M33104000

97,01

116,41

14,5

Číslo výrobku

Cena
€ bez DPH | € vr. DPH

Hmotnosť
cca kg

WC sedadlo tvrdé, z Duroplastu, závesy kovové, pravouhlé



NOVA PRO

inštalácia zdola (nie je možné použiť pre WC M33104000)	M30115000	39,19	47,03	
inštalácia zhora	M30117000	39,70	47,64	
s automatickým pozvoľným sklápaním – inštalácia zhora	M30116000	51,27	61,52	
s automatickým pozvoľným sklápaním Click2Clean®	M30118000	58,65	70,38	

Bidet závesný, pravouhlý

s otvorom pre batériu, s prepacom

možnosť inštalácie na inštaláčne moduly Geberit



NOVINKA

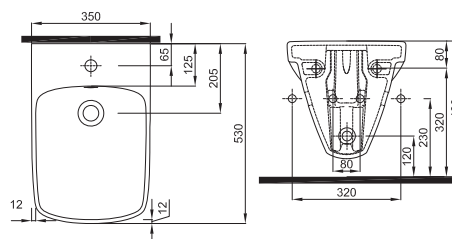

M35103000	110,71	132,85	17,0
-----------	---------------	---------------	------

Bidet závesný, pravouhlý

s otvorom pre batériu, s prepacom

dĺžka len 48 cm!

možnosť inštalácie na inštaláčne moduly Geberit



NOVINKA

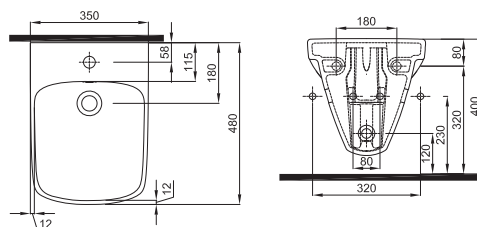

M35104000	116,87	140,24	16,0
-----------	---------------	---------------	------

Číslo výrobku

Cena
€ bez DPH | € vr. DPH

Hmotnost
cca kg

Pisoár Nova Pro

prívod zozadu, odpad dozadu alebo dole
• s integrovaným keramickým sitkom

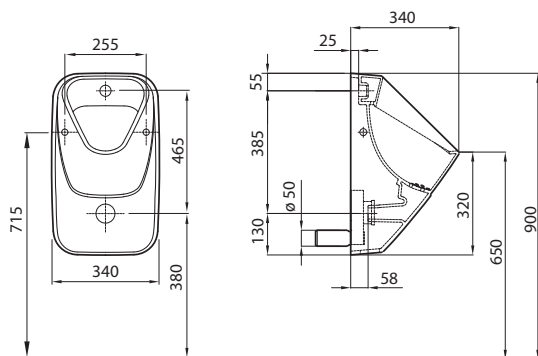

M36000000

188,23

225,88

9,8

Doplňky: viď strana 155

Pisoár Nova Pro

prívod zhora, odpad dozadu alebo dole
• s integrovaným keramickým sitkom

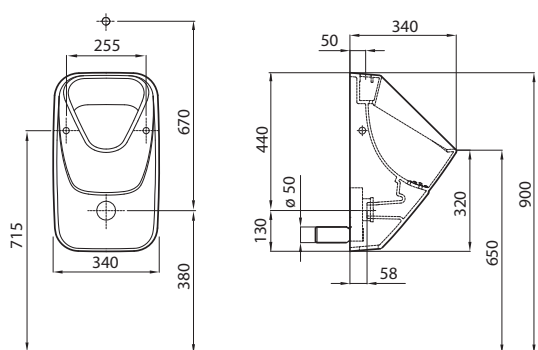

M36010000

188,23

225,88

9,8

Doplňky: viď strana 155

Pisoár Nova Pro (Felix)

prívod zozadu, odpad dozadu

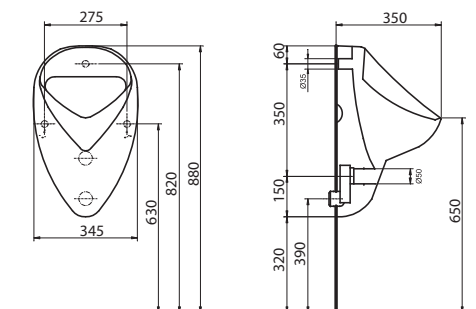

26000000

66,38

79,66

9,8

Doplňky: viď strana 156

Číslo výrobku

Cena
€ bez DPH | € vr. DPH

Hmotnosť
cca kg

NOVA PRO

Pisoár Nova Pro (Felix)

prívod zhora, odpad dozadu alebo dole

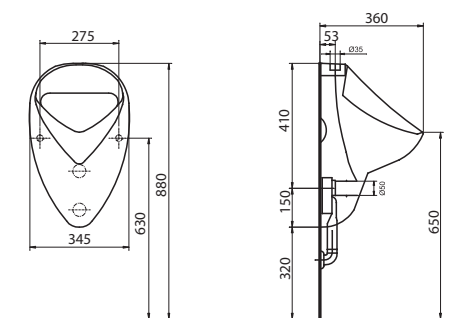

26011000

66,39

79,67

9,8

Doplňky: vid' strana 157

Pisoár Nova Pro (Alex)

prívod zozadu, odpad dozadu
vr. upevňovacej súpravy s krytkami A3569000

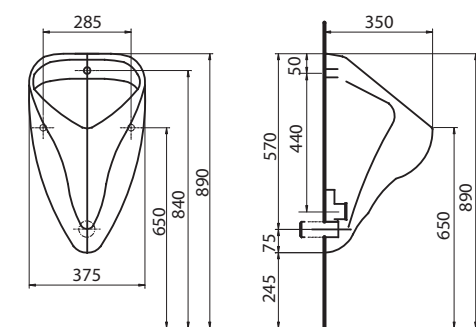

66000000

81,77

98,12

11,0

Doplňky: vid' strana 157

Pisoár Nova Pro (Alex)

prívod zhora, odpad dozadu
vr. upevňovacej súpravy s krytkami A3569000

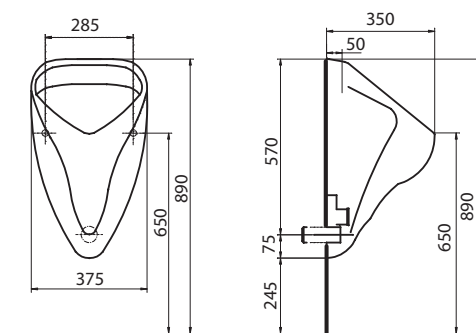

66010000

81,77

98,12

11,0

Doplňky: vid' strana 158

Deliaca stena medzi pisoáre Nova Pro

keramická
70 x 40 cm

vr. montážnej súpravy

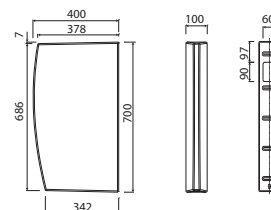

60201000

68,22

81,86

9,0

Číslo výrobku

Cena
€ bez DPH | € vr. DPH

Hmotnosť
cca kg

Kúpeľňová zostava 45 cm, skladajúca sa z:

- umývadlo s otvorom pre batériu, 45 x 35 cm
- spodná skrinka pod umývadlo, závesná, 37,6 x 55,7 x 29,9 cm
- dvierka s mechanizmom tichého dovierania
- 1 pevná drevená polička

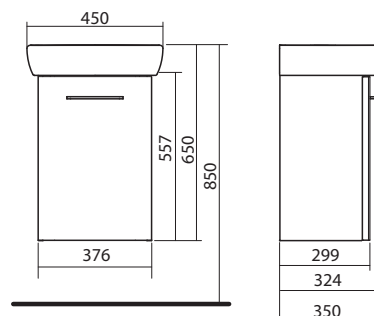

korpus/čelná plocha: lesklá biela	M39024000	141,70	170,04	16,5
korpus/čelná plocha: sivý brest	M39026000	141,70	170,04	16,5

Samostatná skrinka pod umývadlo 45 cm:

korpus/čelná plocha: lesklá biela	NOVINKA	89508000	105,93	127,12	
korpus/čelná plocha: sivý brest	NOVINKA	89510000	106,92	128,30	

Doplňky:

Nábytková nožička 20 cm, chróm (2 ks)	99428000	16,01	19,21	0,5
Nábytková nožička 20 cm, biela (2 ks)	99439000	9,00	10,80	0,5

Kúpeľňová zostava 50 cm, skladajúca sa z:

- umývadlo s otvorom pre batériu, 50 x 42 cm
- spodná skrinka pod umývadlo, závesná, 41,8 x 55,7 x 36,1 cm
- dvierka s mechanizmom tichého dovierania
- 1 pevná drevená polička

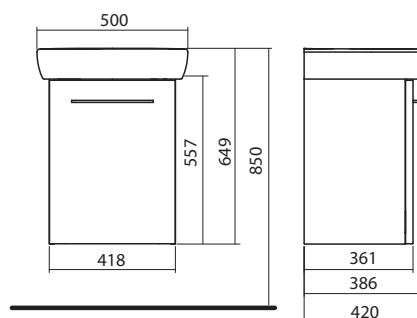

korpus/čelná plocha: lesklá biela	M39004000	152,35	182,82	23,5
korpus/čelná plocha: sivý brest	M39010000	152,35	182,82	23,5

Samostatná skrinka pod umývadlo 50 cm:

korpus/čelná plocha: lesklá biela	NOVINKA	89445000	120,51	144,61	
korpus/čelná plocha: sivý brest	NOVINKA	89450000	120,51	144,61	

Doplňky:

Nábytková nožička 20 cm, chróm (2 ks)	99428000	16,01	19,21	0,5
Nábytková nožička 20 cm, biela (2 ks)	99439000	9,00	10,80	0,5

Číslo výrobku

Cena
€ bez DPH | € vr. DPH

Hmotnosť
cca kg

Kúpeľňová zostava 55 cm, skladajúca sa z:

- umývadlo s otvorom pre batériu, 55 x 44 cm
- spodná skrinka pod umývadlo, závesná, 46,4 x 55,7 x 38,1 cm
- dvierka s mechanizmom tichého dovierania
- 1 pevná drevená polička

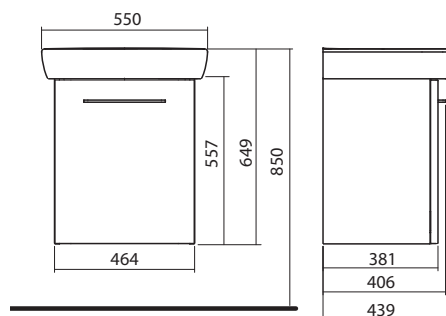

NOVA PRO

korpus/čelná plocha: lesklá biela	M39005000	159,53	191,44	26,0
korpus/čelná plocha: sivý brest	M39011000	159,53	191,44	26,0
Samostatná skrinka pod umývadlo 55 cm:				
korpus/čelná plocha: lesklá biela	NOVINKA 89446000	131,76	158,11	
korpus/čelná plocha: sivý brest	NOVINKA 89451000	130,54	156,65	
Doplňky:				
Nábytková nožička 20 cm, chróm (2 ks)	99428000	16,01	19,21	0,5
Nábytková nožička 20 cm, biela (2 ks)	99439000	9,00	10,80	0,5

Kúpeľňová zostava 60 cm, skladajúca sa z:

- umývadlo s otvorom pre batériu, 60 x 46 cm
- spodná skrinka pod umývadlo, závesná, 49,3 x 55,7 x 40,1 cm
- dvierka s mechanizmom tichého dovierania
- 1 pevná drevená polička

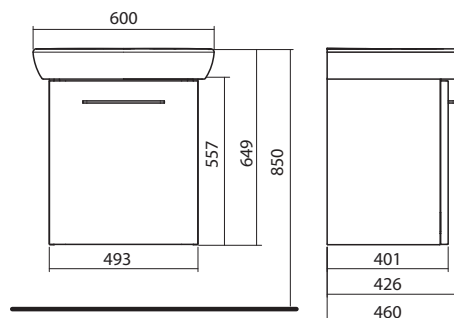

korpus/čelná plocha: lesklá biela	M39006000	172,22	206,66	29,5
korpus/čelná plocha: sivý brest	M39012000	172,22	206,66	29,5
Samostatná skrinka pod umývadlo 60 cm:				
korpus/čelná plocha: lesklá biela	NOVINKA 89447000	143,88	172,66	
korpus/čelná plocha: sivý brest	NOVINKA 89452000	141,24	169,49	
Doplňky:				
Nábytková nožička 20 cm, chróm (2 ks)	99428000	16,01	19,21	0,5
Nábytková nožička 20 cm, biela (2 ks)	99439000	9,00	10,80	0,5

Číslo výrobku

Cena
€ bez DPH | € vr. DPH

Hmotnosť
cca kg

Kúpeľňová zostava 65 cm, skladajúca sa z:

- umývadlo s otvorom pre batériu, 65 x 48 cm
- spodná skrinka pod umývadlo, závesná, 54,4 x 55,7 x 42,1 cm
- dvierka s mechanizmom tichého dovierania
- 1 pevná drevená polička

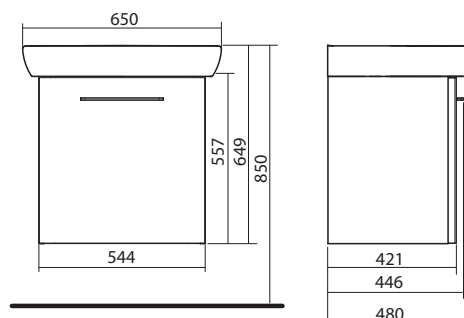

korpus/čelná plocha: lesklá biela	M39025000	220,00	264,00	29,5
korpus/čelná plocha: sivý brest	M39027000	220,00	264,00	29,5

Samostatná skrinka pod umývadlo 65 cm:

korpus/čelná plocha: lesklá biela	NOVINKA	89509000	178,00	213,60	
korpus/čelná plocha: sivý brest	NOVINKA	89511000	178,00	213,60	

Doplňky:

Nábytková nožička 20 cm, chróm (2 ks)	99428000	16,01	19,21	0,5
Nábytková nožička 20 cm, biela (2 ks)	99439000	9,00	10,80	0,5

Kúpeľňová zostava 36 cm, skladajúca sa z:

- umývadlo s otvorom pre batériu, 36 x 28 cm
- spodná skrinka pod umývadlo, závesná, 30,3 x 55,7 x 22,9 cm
- dvierka s mechanizmom tichého dovierania
- 1 pevná drevená polička

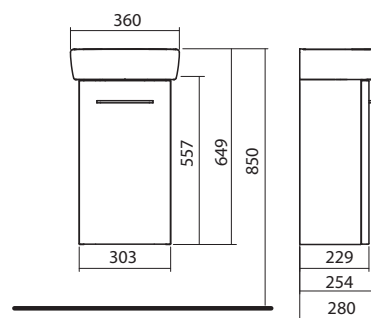

korpus/čelná plocha: lesklá biela	M39001000	106,26	127,51	14,0
korpus/čelná plocha: sivý brest	M39007000	106,26	127,51	14,0

Samostatná skrinka pod umývadlo 36 cm:

korpus/čelná plocha: lesklá biela	NOVINKA	89443000	79,31	95,17	
korpus/čelná plocha: sivý brest	NOVINKA	89448000	82,39	98,87	

Doplňky:

Nábytková nožička 20 cm, chróm (2 ks)	99428000	16,01	19,21	0,5
Nábytková nožička 20 cm, biela (2 ks)	99439000	9,00	10,80	0,5

Číslo výrobku

Cena
€ bez DPH € vr. DPH

Hmotnosť
cca kg

Kúpeľňová zostava 45 cm, skladajúca sa z:

- umývadlo s otvorom pre batériu vľavo, 45 x 25 cm
- spodná skrinka pod umývadlo, závesná, 39,6 x 55,7 x 20,1 cm
- dvierka s mechanizmom tichého dovierania
- 1 pevná drevená polička

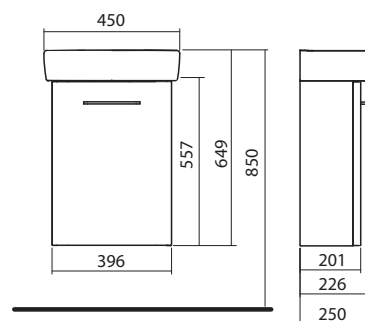

NOVA PRO

korpus/čelná plocha: lesklá biela	M39002000	122,40	146,88	16,5
korpus/čelná plocha: sivý brest	M39008000	122,40	146,88	16,5
Samostatná skrinka pod umývadlo 45 cm:				
korpus/čelná plocha: lesklá biela	NOVINKA 89444000	94,76	113,71	
korpus/čelná plocha: sivý brest	NOVINKA 89449000	94,76	113,71	
Doplňky:				
Nábytková nožička 20 cm, chróm (2 ks)	99428000	16,01	19,21	0,5
Nábytková nožička 20 cm, biela (2 ks)	99439000	9,00	10,80	0,5

Kúpeľňová zostava 45 cm, skladajúca sa z:

- umývadlo s otvorom pre batériu vpravo, 45 x 25 cm
- spodná skrinka pod umývadlo, závesná, 39,6 x 55,7 x 20,1 cm
- dvierka s mechanizmom tichého dovierania
- 1 pevná drevená polička

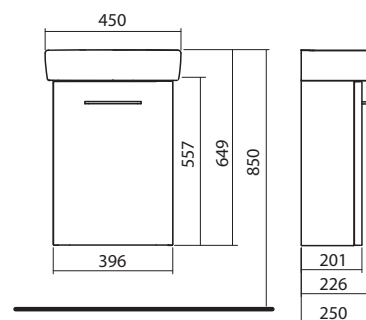

korpus/čelná plocha: lesklá biela	M39003000	122,40	146,88	14,0
korpus/čelná plocha: sivý brest	M39009000	122,40	146,88	14,0
Samostatná skrinka pod umývadlo 45 cm:				
korpus/čelná plocha: lesklá biela	NOVINKA 89444000	94,76	113,71	
korpus/čelná plocha: sivý brest	NOVINKA 89449000	94,76	113,71	
Doplňky:				
Nábytková nožička 20 cm, chróm (2 ks)	99428000	16,01	19,21	0,5
Nábytková nožička 20 cm, biela (2 ks)	99439000	9,00	10,80	0,5

Číslo výrobku

Cena
€ bez DPH | € vr. DPH

Hmotnosť
cca kg

Bočná skrinka

33 x 86,6 x 28 cm

- dvierka s mechanizmom tichého dovierania
- 2 nastaviteľné drevené poličky
- možnosť doplnenia koša na bielizeň 88416000

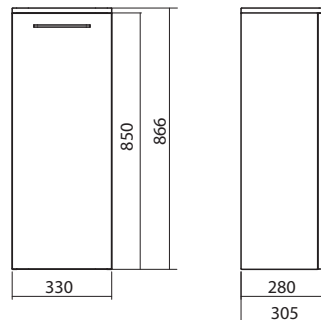

korpus/čelná plocha: lesklá biela	88427000	108,19	129,83	15,0
korpus/čelná plocha: sivý brest	88436000	108,19	129,83	15,0
Doplňky:				
Nábytková nožička 20 cm, chróm (2 ks)	99428000	16,01	19,21	0,5
Nábytková nožička 20 cm, biela (2 ks)	99439000	9,00	10,80	0,5

Bočná skrinka, nízka

33 x 65,3 x 28 cm

- dvierka s mechanizmom tichého dovierania
- 2 nastaviteľné drevené poličky
- možnosť doplnenia koša na bielizeň 88416000

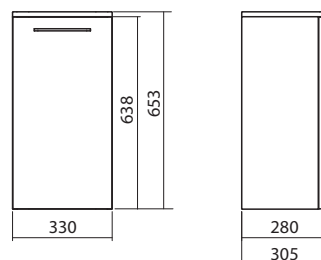

korpus/čelná plocha: lesklá biela	88428000	89,38	107,26	12,5
korpus/čelná plocha: sivý brest	88437000	89,38	107,26	12,5
Doplňky:				
Nábytková nožička 20 cm, chróm (2 ks)	99428000	16,01	19,21	0,5
Nábytková nožička 20 cm, biela (2 ks)	99439000	9,00	10,80	0,5

Číslo výrobku

Cena
€ bez DPH | € vr. DPH

Hmotnosť
cca kg

Zrkadlová skrinka

41,8 x 85 x 17,6 cm

- zrkadlové dverka s mechanizmom tichého dovierania
- 2 nastaviteľné sklenené poličky, zásuvka IP44
- výklopné dverka so systémom „push to open“

možnosť kombinácie s umývadlovým panelom
88447000 a osvetlením 99426000

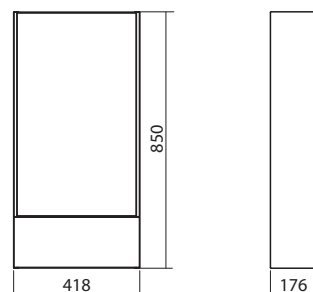

korpus/čelná plocha: lesklá biela	88429000	110,16	132,19	14,5
korpus/čelná plocha: sivý brest	88438000	110,16	132,19	14,5

Zrkadlová skrinka

46,4 x 85 x 17,6 cm

- zrkadlové dverka s mechanizmom tichého dovierania
- 2 nastaviteľné sklenené poličky, zásuvka IP44
- výklopné dverka so systémom „push to open“

možnosť kombinácie s umývadlovým panelom
88448000 a osvetlením 99426000

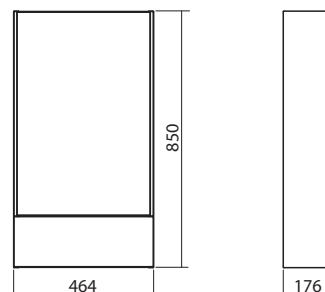

korpus/čelná plocha: lesklá biela	88430000	110,40	132,48	16,0
korpus/čelná plocha: sivý brest	88439000	110,40	132,48	16,0

Zrkadlová skrinka

49,3 x 85 x 17,6 cm

- zrkadlové dverka s mechanizmom tichého dovierania
- 2 nastaviteľné sklenené poličky, zásuvka IP44
- výklopné dverka so systémom „push to open“

možnosť kombinácie s umývadlovým panelom
88449000 a osvetlením 99426000

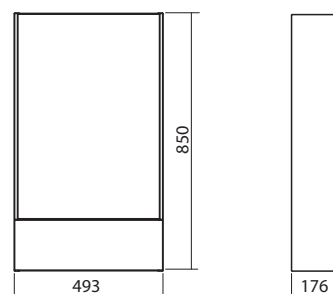

korpus/čelná plocha: lesklá biela	88431000	122,40	146,88	17,0
korpus/čelná plocha: sivý brest	88440000	122,40	146,88	17,0

Číslo výrobku

Cena
€ bez DPH | € vr. DPH

Hmotnosť
cca kg

Zrkadlová skrinka, ľavá

70,8 x 85 x 17,6 cm

- zrkadlové dverka s mechanizmom tichého dovierania
- 2 nastaviteľné sklenené poličky, zásuvka IP44
- výklopné dverka so systémom „push to open“

možnosť kombinácie s umývadlovým panelom 88447000 a osvetlením 99426000

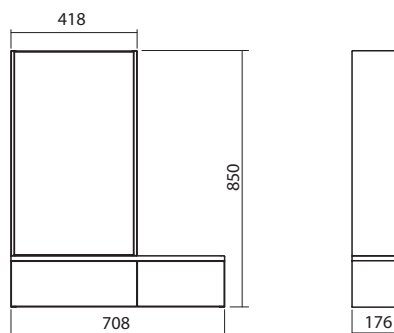

korpus/čelná plocha: lesklá biela	88432000	146,83	176,20	17,0
korpus/čelná plocha: sivý brest	88441000	146,83	176,20	17,0

Zrkadlová skrinka, pravá

70,8 x 85 x 17,6 cm

- zrkadlové dverka s mechanizmom tichého dovierania
- 2 nastaviteľné sklenené poličky, zásuvka IP44
- výklopné dverka so systémom „push to open“

možnosť kombinácie s umývadlovým panelom 88447000 a osvetlením 99426000

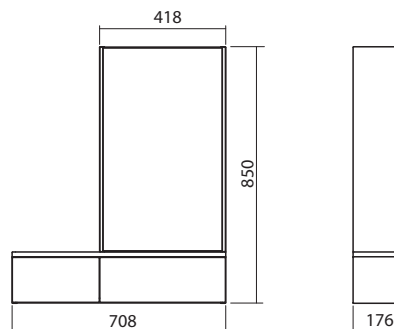

korpus/čelná plocha: lesklá biela	88433000	146,83	176,20	17,0
korpus/čelná plocha: sivý brest	88442000	146,83	176,20	17,0

Vrchná skrinka, závesná

44,4 x 86 x 18,5 cm

- dverka s mechanizmom tichého dovierania
- 2 pevné drevené poličky

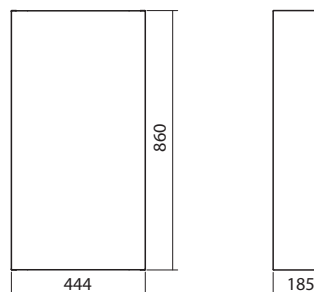

lesklá biela	88435000	108,19	129,83	17,0
sivý brest	88444000	108,19	129,83	17,0

Číslo výrobku

Cena
€ bez DPH | € vr. DPH

Hmotnosť
cca kg

Umývadlový panel, lesklý biely

50 x 30 x 0,5 cm
materiál: akrylát



88447000

21,42

25,70

1,0

Umývadlový panel, lesklý biely

55 x 30 x 0,5 cm
materiál: akrylát



88448000

25,50

30,60

1,5

Umývadlový panel, lesklý biely

60 x 30 x 0,5 cm
materiál: akrylát



88449000

29,58

35,50

2,0

Osvetlenie

chróm
vr. montážnej súpravy

pre kombináciu so zrkadlovými skrinkami Nova Pro



99426000

29,90

35,88

1,0

Vešiak na uteráky

chróm
vr. montážnej súpravy

pre kombináciu so skrinkami Nova Pro



99427000

4,69

5,63

Číslo výrobku

Cena
€ bez DPH | € vr. DPH

Hmotnosť
cca kg

Stípková umývadlová zostava 50 cm, lesklá biela

50 x 200 x 42 cm

skladajúca sa z:

- umývadlo so spodnou skrinkou M39004000
- zrkadlová skrinka 88429000
- zadný krycí panel 88447000

možnosť kombinácie s osvetlením 99426000

kompletné vybavenie umývadlového priestoru

- nevyžaduje použitie obkladu

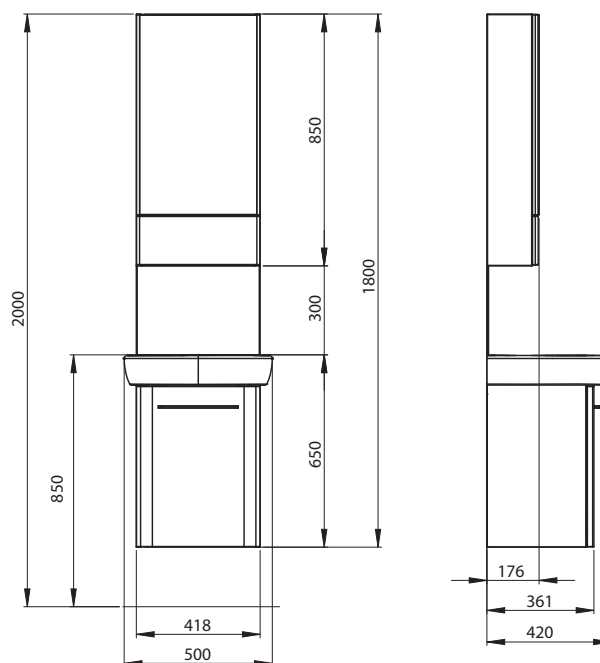

M39014000	268,14	321,77	39,0
-----------	---------------	---------------	------

Doplňky:

Nábytková nožička 20 cm, chróm (2 ks)	99428000	16,01	19,21	0,5
Nábytková nožička 20 cm, biela (2 ks)	99439000	9,00	10,80	0,5

Stípková umývadlová zostava 55 cm, lesklá biela

55 x 200 x 44 cm

skladajúca sa z:

- umývadlo so spodnou skrinkou M39005000
- zrkadlová skrinka 88430000
- zadný krycí panel 88448000

možnosť kombinácie s osvetlením 99426000

kompletné vybavenie umývadlového priestoru

- nevyžaduje použitie obkladu

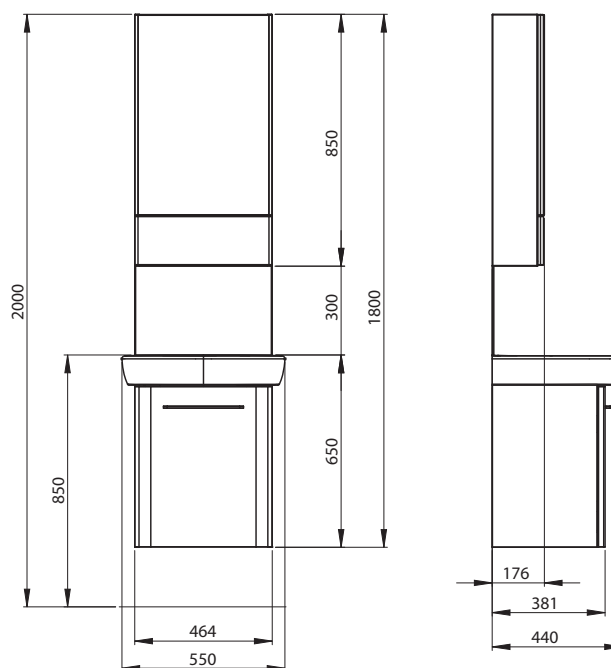

M39015000	299,00	358,80	43,5
-----------	---------------	---------------	------

Doplňky:

Nábytková nožička 20 cm, chróm (2 ks)	99428000	16,01	19,21	0,5
Nábytková nožička 20 cm, biela (2 ks)	99439000	9,00	10,80	0,5

Číslo výrobku

Cena
€ bez DPH | € vr. DPH

Hmotnosť
cca kg

Stípková umývadlová zostava 60 cm, lesklá biela

60 x 200 x 46 cm

skladajúca sa z:

- umývadlo so spodnou skrinkou M39006000
- zrkadlová skrinka 88431000
- zadný krycí panel 88449000

možnosť kombinácie s osvetlením 99426000

kompletné vybavenie umývadlového priestoru

- nevyžaduje použitie obkladu

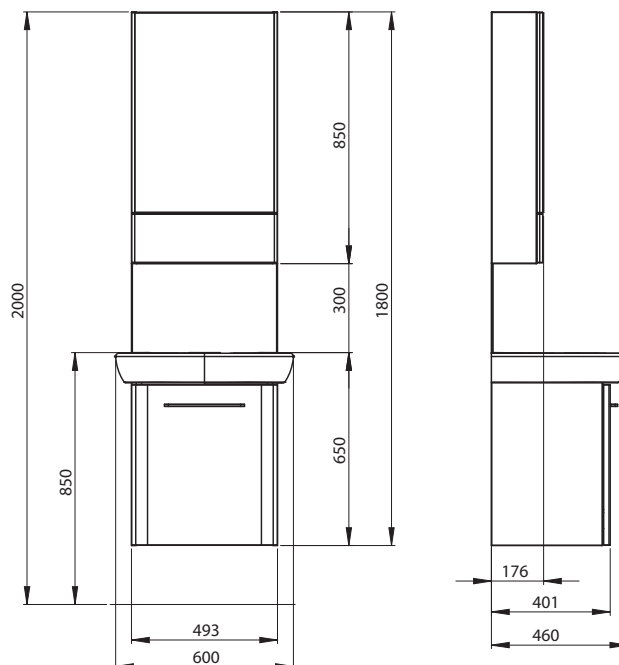

NOVA PRO

M39016000

318,24

381,89

48,5

Doplňky:

Nábytková nožička 20 cm, chróm (2 ks)

99428000

16,01

19,21

0,5

Nábytková nožička 20 cm, biela (2 ks)

99439000

9,00

10,80

0,5

Nova Pro Pico

veľké možnosti pre malé kúpeľne

Pokiaľ potrebujete vybaviť malú kúpeľňu napr. v panelovom dome alebo kúpeľňu pre hostí určite budete hľadať zariadenovacie predmety malých rozmerov.

Vďaka sérii Nova Pro Pico máte k dispozícii široký sortiment vhodných výrobkov, ktoré sa vyznačujú nielen moderným dizajnom, ale sú zároveň plne funkčné.

Umývadlá s malou hĺbkou, skrátaná závesná WC misa, skrátaný bidet alebo kombi WC misa s rohovou nádržkou - stačí si len vybrať.

NOVA PRO
PICO

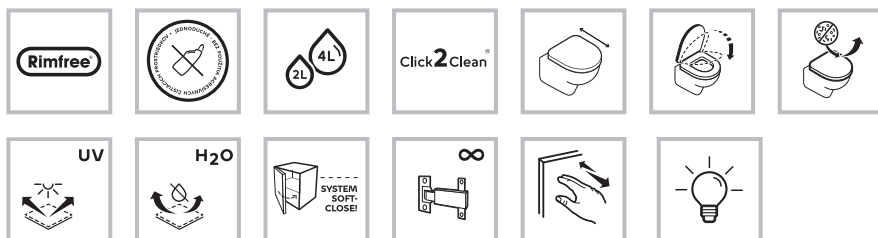



1



2



3

- 1 zavesné WC a zavesný bidet
- 2 umývadlo a WC misa v malej kúpeľni
- 3 stĺpová umývadlová zostava Nova Pro s osvetlením a zrkadlovou skrinkou

Číslo výrobku

Cena
€ bez DPH | € vr. DPH

Hmotnosť
cca kg

Umývadlo rohové

s otvorom pre batériu, s prepacom
35 x 41,5 cm

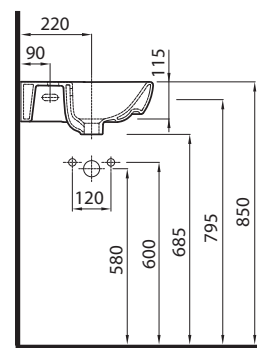
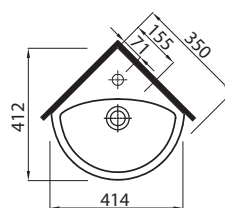

M32735000

39,24

47,09

5,5

Umývadlo pravouhlé

s otvorom pre batériu, s prepacom
36 x 28 cm

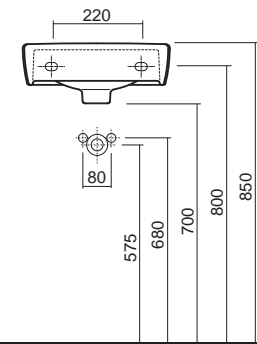
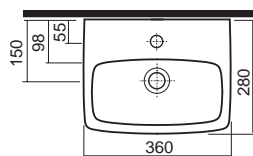

M32137000

34,50

41,40

6,5

Umývadlo, pravouhlé

s otvorom pre batériu, s prepacom
45 x 35 cm

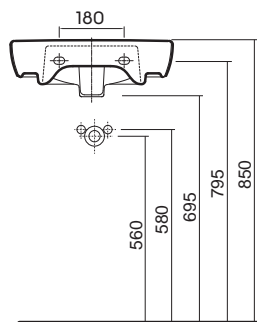
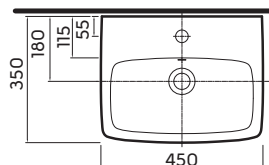

M32146000

40,80

48,96

8,9

Umývadlo pravouhlé

s otvorom pre batériu vpravo, s prepacom
45 x 25 cm

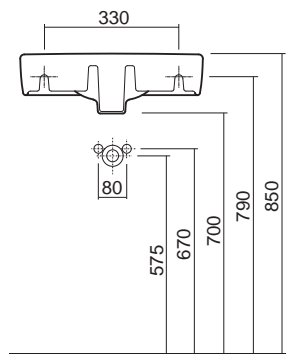
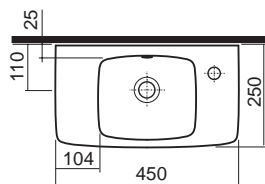

M32247000

39,19

47,03

8,0

Číslo výrobku

Cena
€ bez DPH | € vr. DPH

Hmotnosť
cca kg

Umývadlo pravouhlé

s otvorom pre batériu vľavo, s prepadom
45 x 25 cm

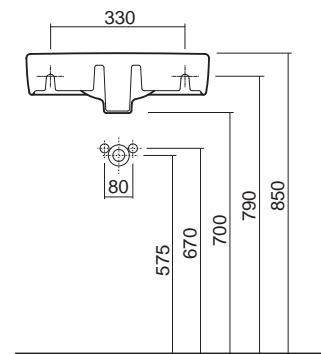
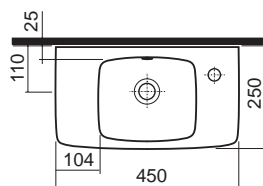

M32347000

39,19

47,03

8,0

NOVA PRO
PICO

Kombinované WC, 3/6 l

odpad vodorovný, s hlbokým splachovaním
dĺžka len 60 cm!

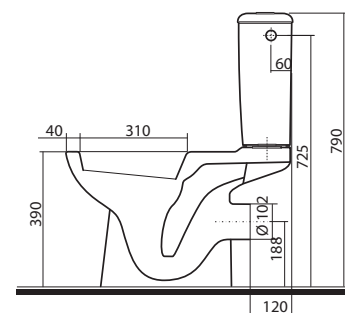
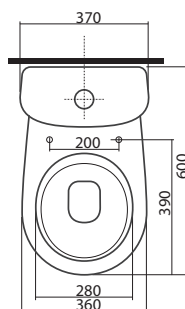

skladajúce sa z:

• WC misa	63202000	76,18	91,42	18,0
• nádrž keramická, s dvojitým splachovaním 3/6 l	64011000	88,87	106,64	11,0

Závesné WC

s hlbokým splachovaním, 6 l
dĺžka len 50 cm!

možnosť inštalácie na inštalčné moduly Geberit

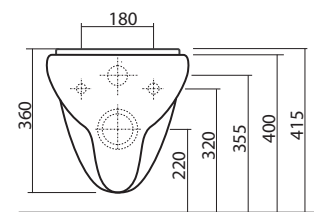
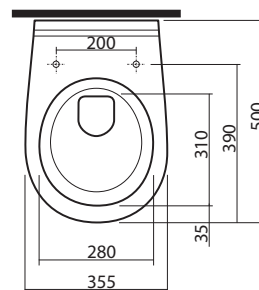

63102000

97,01

116,41

13,5

Číslo výrobku

Cena
€ bez DPH | € vr. DPH

Hmotnosť
cca kg

WC sedadlo tvrdé, z Duroplastu

pre kombináciu s WC 63202000, 63102000



závesy kovové	60127000	38,52	46,22	
závesy kovové, s automatickým pozvoľným sklápaním	60128000	62,22	74,66	

Závesné WC pravouhlé

s hlbokým splachovaním, 6 l
dĺžka len 48 cm!

možnosť inštalácie na inštalčné moduly Geberit

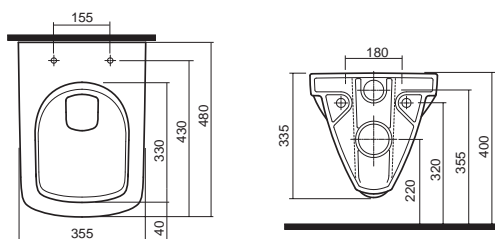

M33104000	97,01	116,41	14,5
-----------	--------------	---------------	------

WC sedadlo tvrdé, z Duroplastu, závesy kovové, pravouhlé



inštalácia zhora	M30117000	39,70	47,64	
s automatickým pozvoľným sklápaním – inštalácia zhora	M30116000	51,27	61,52	
s automatickým pozvoľným sklápaním Click2Clean®	M30118000	58,65	70,38	

Bidet závesný, pravouhlý

s otvorom pre batériu, s prepadom
dĺžka len 48 cm!

NOVINKA

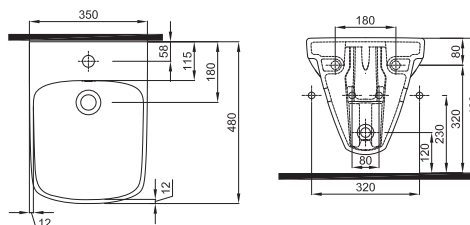

M35104000	116,87	140,24	16,0
-----------	---------------	---------------	------

Číslo výrobku

Cena
€ bez DPH | € vr. DPH

Hmotnosť
cca kg

Pisoár Nova Pro Pico

prívod zhora, odpad dole

vr. montážnej súpravy do plného muriva

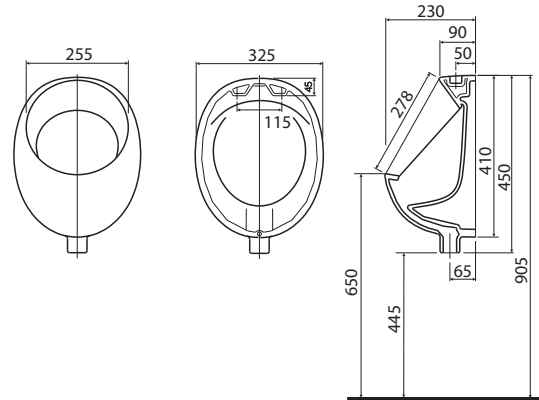

K26011000

55,67

66,80

7,7

Doplňky: vid' strana 154

SET pisoáru Nova Pro Pico a tlačného ventilu

Skladá sa z:

- pisoár Nova Pro Pico, prívod zhora, odpad dole
- tlačný ventil s prívodnou rúrkou

Možnosť kombinácie so štandardnou zápachovou uzávierkou

vr. montážnej súpravy do plného muriva



Tlačný ventil je klasifikovaný podľa STN-EN 12541 ako 1,5-litrový, je teda určený pre dodávku 1,5 l vody.

- odporúčený pracovný dynamický tlak: $(0,1 \text{ Mpa} \leq P \leq 0,4 \text{ Mpa})$
- max. statický tlak: 1Mpa (10 bar)
- teplota vody: $\leq 25 \text{ }^\circ\text{C}$
- minimálny prietok prúdu vody Q_{min} : 0,15 l/s
- doba splachovania pri dynamickom tlaku 0,1 MPa (1 bar): ca. 7 s
- sila potrebná pre spláchnutie: cca 15 N

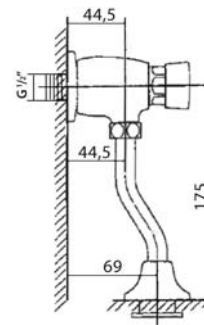

99281000

79,73

95,68

8,5

Doplňky: vid' strana 154

Deliaca stena medzi pisoáre Nova Pro

keramická

70 x 40 cm

vr. montážnej súpravy

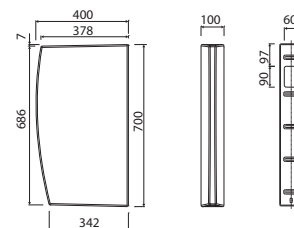

60201000

68,22

81,86

9,0

Číslo výrobku

Cena
€ bez DPH | € vr. DPH

Hmotnosť
cca kg

Kúpeľňová zostava 36 cm, skladajúca sa z:

- umývadlo s otvorom pre batériu, 36 x 28 cm
- spodná skrinka pod umývadlo, závesná, 30,3 x 55,7 x 22,9 cm
- dvierka s mechanizmom tichého dovierania
- 1 pevná drevená polička

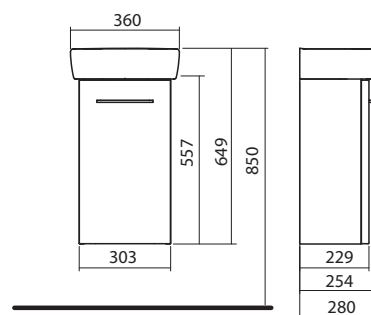

korpus/čelná plocha: lesklá biela	M39001000	106,26	127,51	14,0
korpus/čelná plocha: sivý brest	M39007000	106,26	127,51	14,0
Samostatná skrinka pod umývadlo 36 cm:				
korpus/čelná plocha: lesklá biela	NOVINKA 89443000	79,31	95,17	
korpus/čelná plocha: sivý brest	NOVINKA 89448000	82,39	98,87	
Doplnky:				
Nábytková nožička 20 cm, chróm (2 ks)	99428000	16,01	19,21	0,5
Nábytková nožička 20 cm, biela (2 ks)	99439000	9,00	10,80	0,5

Kúpeľňová zostava 45 cm, skladajúca sa z:

- umývadlo s otvorom pre batériu vľavo, 45 x 25 cm
- spodná skrinka pod umývadlo, závesná, 39,6 x 55,7 x 20,1 cm
- dvierka s mechanizmom tichého dovierania
- 1 pevná drevená polička

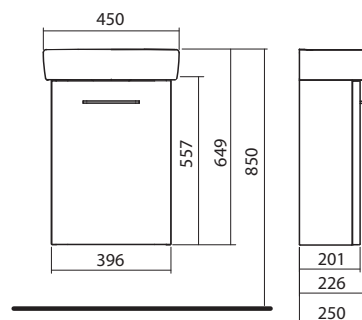

korpus/čelná plocha: lesklá biela	M39002000	122,40	146,88	16,5
korpus/čelná plocha: sivý brest	M39008000	122,40	146,88	16,5
Samostatná skrinka pod umývadlo 45 cm:				
korpus/čelná plocha: lesklá biela	NOVINKA 89444000	94,76	113,71	
korpus/čelná plocha: sivý brest	NOVINKA 89449000	94,76	113,71	
Doplnky:				
Nábytková nožička 20 cm, chróm (2 ks)	99428000	16,01	19,21	0,5
Nábytková nožička 20 cm, biela (2 ks)	99439000	9,00	10,80	0,5

Číslo výrobku

Cena
€ bez DPH € vr. DPH

Hmotnosť
cca kg

Kúpeľňová zostava 45 cm, skladajúca sa z:

- umývadlo s otvorom pre batériu vpravo, 45 x 25 cm
- spodná skrinka pod umývadlo, závesná, 39,6 x 55,7 x 20,1 cm

- dvierka s mechanizmom tichého dovierania
- 1 pevná drevená polička

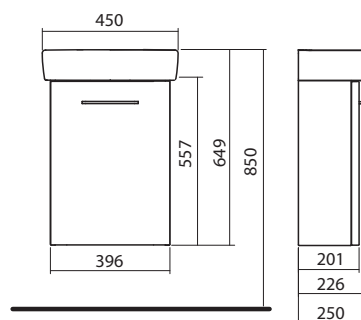

korpus/čelná plocha: lesklá biela	M39003000	122,40	146,88	14,0
korpus/čelná plocha: sivý brest	M39009000	122,40	146,88	14,0
Samostatná skrinka pod umývadlo 45 cm:				
korpus/čelná plocha: lesklá biela	NOVINKA 89444000	94,76	113,71	
korpus/čelná plocha: sivý brest	NOVINKA 89449000	94,76	113,71	
Doplňky:				
Nábytková nožička 20 cm, chróm (2 ks)	99428000	16,01	19,21	0,5
Nábytková nožička 20 cm, biela (2 ks)	99439000	9,00	10,80	0,5

Kúpeľňová zostava 45 cm, skladajúca sa z:

- umývadlo s otvorom pre batériu, 45 x 35 cm
- spodná skrinka pod umývadlo, závesná, 37,6 x 55,7 x 29,9 cm

- dvierka s mechanizmom tichého dovierania
- 1 pevná drevená polička

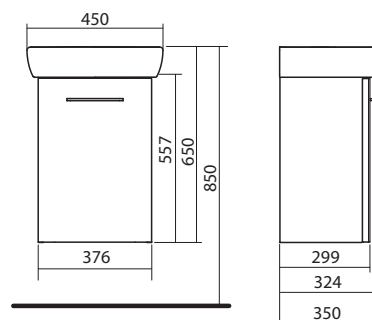

korpus/čelná plocha: lesklá biela	M39024000	141,70	170,04	16,5
korpus/čelná plocha: sivý brest	M39026000	141,70	170,04	16,5
Samostatná skrinka pod umývadlo 45 cm:				
korpus/čelná plocha: lesklá biela	NOVINKA 89508000	105,93	127,12	
korpus/čelná plocha: sivý brest	NOVINKA 89510000	106,92	128,30	
Doplňky:				
Nábytková nožička 20 cm, chróm (2 ks)	99428000	16,01	19,21	0,5
Nábytková nožička 20 cm, biela (2 ks)	99439000	9,00	10,80	0,5

Nova Pro Bez Bariér

komfort bez bariér

Telesne postihnuté osoby, starší a ostatní ľudia s obmedzenou schopnosťou pohybu potrebujú bezbariérové kúpeľňové vybavenie, v ktorom sa dobre zaobídu aj bez cudzej pomoci.

Program umývadiel a WC Nova Pro Bez Bariér rovnako ako držadlá, sklopné sedadlá a iné príslušenstvo zo sérií Lehen prinášajú plne funkčné riešenia. Výrobky spĺňajú všeobecné požiadavky vyhlášky na hygienické zariadenia pre telesne postihnutých.

Medzi všeobecné požiadavky na priestor WC a kúpeľne patrí:

- najmenšie rozmery novostavieb 160 x 180 cm a u zmien dokončených stavieb 140 x 140 cm,
- v priestore WC musí byť umývadlo,
- z vnútornej strany dverí vodorovné držadlo,
- dvere široké min. 80 cm, otvárané von,
- všetky odkladacie prvky vo výške 60 – 120 cm.



NOVA PRO
BEZ BARIÉR



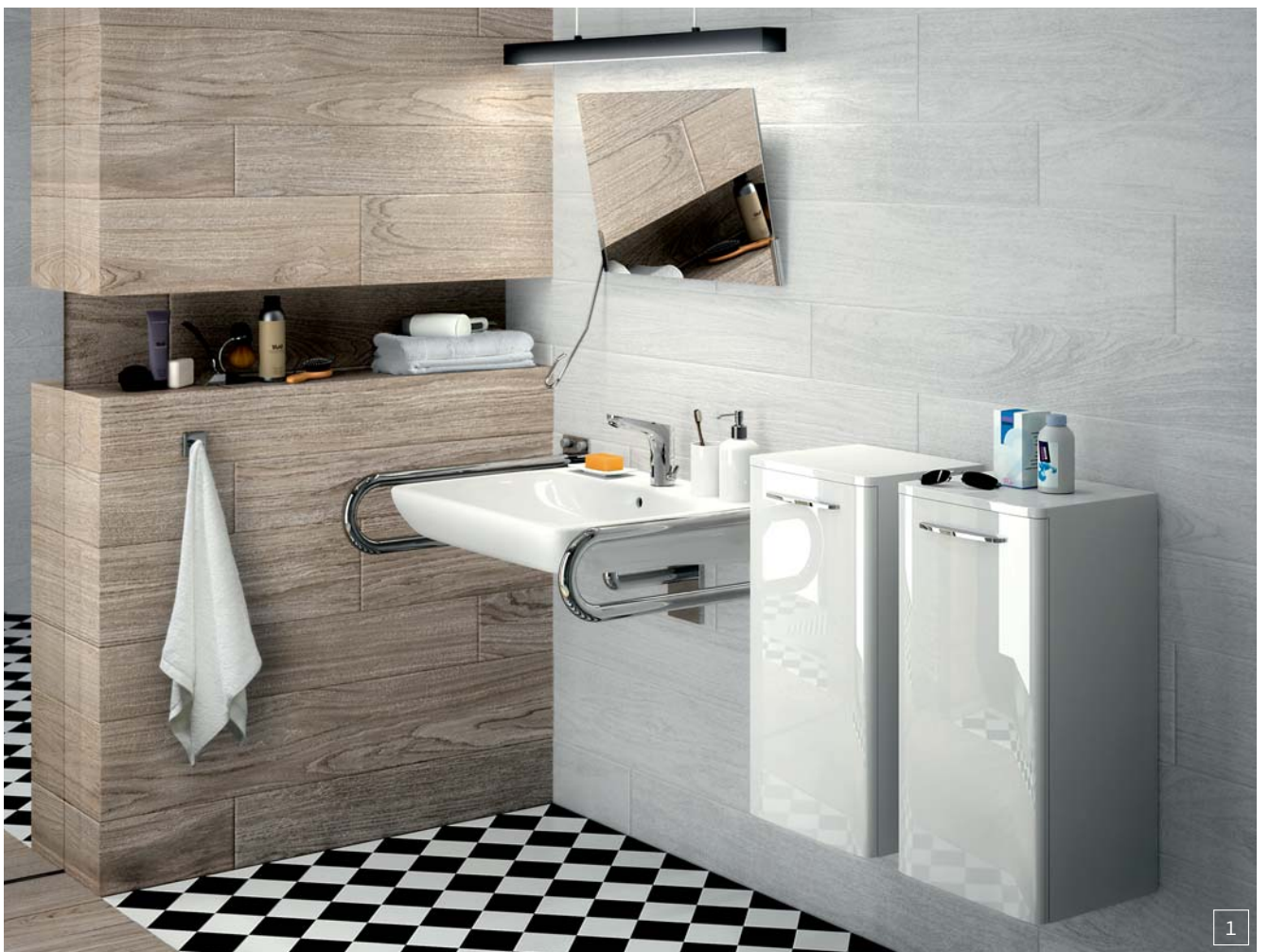

NOVA PRO
BEZ BARIÉR

1



2



3

- 1 umývadlo Nova Pro Bez Bariér a držadlá Lehnen Concept
- 2 závesné WC Nova Pro Bez Bariér
- 3 sedadlo do sprchy a držadlá Lehnen Concept

Nova Pro Bez Bariér

podľa požiadaviek vyhlášky č. 532/2002 Z. z.



Umývadlo Nova Pro Bez Bariér

spĺňa požiadavky vyhlášky na umývadlá:

- horná hrana umývadla vo výške 87 - 90 cm
- vybranie v prednej časti pre ľahké dosiahnutie batérie
- s otvorom na stojančekovú batériu
- pri inštalácii s podomietkovou zápachovou uzávierkou je možno podbehnúť invalidným vozíkom
- inštalácia s 1 pevným držadlom
- na želanie zrkadlo s možnosťou naklonenia o 10°

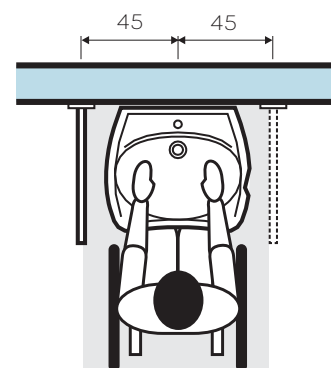

NOVA PRO
BEZ BARIÉR



Závesné WC Nova pro Bez Bariér

spĺňa požiadavky vyhlášky na WC:

- horná hrana WC vo výške 50 cm
- ovládanie splachovania na strane najvyššie 120 cm nad podlahou
- inštalácia s 2 sklopnými držadlami vo výške 78 cm nad podlahou
- vzdialenosť prednej hrany WC od steny 70 cm
- vedľa WC voľný priestor min. 80 cm pre prízjazd vozíka zo strany a ľahké presadenie z vozíka na WC
- sedadlá s robustnými kĺbmi s dlhodobou životnosťou

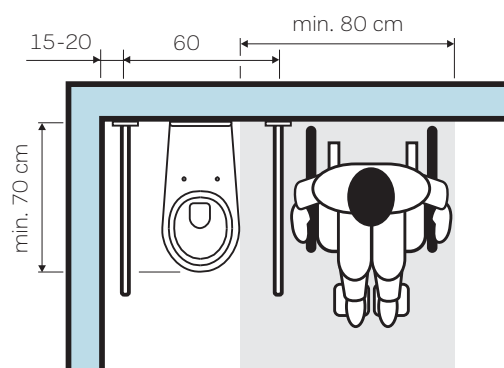

Lehnen

komfort a bezpečnosť v kúpeľni

Lehnen Concept je kompletný program výrobkov z antikorovej ocele, vďaka ktorému je možné každú kúpeľňu prispôbiť potrebám starších a invalidných osôb. Vyskúšaná odolnosť voči zaťaženiu je zárukou trvanlivosti a bezpečnosti používania.

Séria Lehnen Concept je profesionálne a estetické riešenie určené predovšetkým pre verejné budovy. Výrobky Lehnen sa vyznačujú starostlivo vypracovanými detailmi, napríklad montážne skrutky zakrývajú vkusné rozety.



Sklopné madlo Lehnen Concept z leštenej nehrdzavejúcej ocele



Nástenné lomené madlo na použitie v sprchovacím kúte



Rohový stropný držiak Lehnen Concept so závesom z polyesteru do bezbariérového sprchovacieho kúta



Sklopné sedadlo Lehnen Concept do sprchovacieho kútu, odporúčaná kombinácia so zvislým alebo rovným madlom



Detail upevnenia sedadla Lehnen Concept, upevňovacie skrutky s krytkami

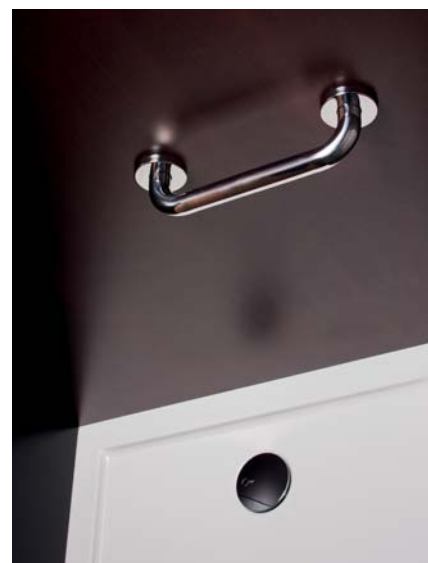

Rovné madlo Lehnen Concept dodávané v rôznych dĺžkach pre použitie v sprchovacích kútoch

NOVA PRO
BEZ BARIÉR

Číslo výrobku

Cena
€ bez DPH | € vr. DPH

Hmotnosť
cca kg

Umývadlo pre telesne postihnutých

s otvorom pre batériu

Odporúčame inštalovať s podomietkovou zápachovou uzávierkou.

Spĺňa požiadavky vyhlášky č. 532/2002 Z. z.

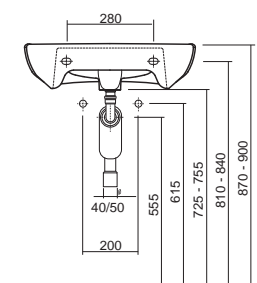
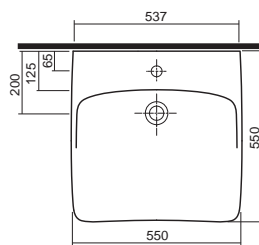

55 x 55 cm, s prepadom

M38155000

70,85

85,02

15,0

55 x 55 cm, bez prepadu

M38455000

70,85

85,02

15,0

Umývadlo pre telesne postihnutých

s otvorom pre batériu

Odporúčame inštalovať s podomietkovou zápachovou uzávierkou.

Spĺňa požiadavky vyhlášky č. 532/2002 Z. z.

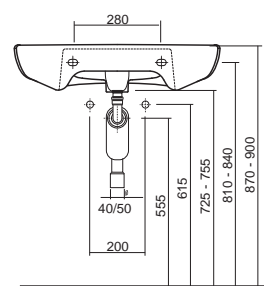
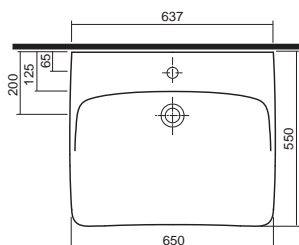

65 x 55 cm, s prepadom

M38165000

76,30

91,56

18,0

65 x 55 cm, bez prepadu

M38465000

76,30

91,56

18,0

Doplňky:

Odtoková súprava pre zamurovanie do steny, chróm

- ventil s prepádovou rúrkou
- podomietková plastová zápachová uzávierka vr. rámu na zamurovanie
- krycia antikórová doska

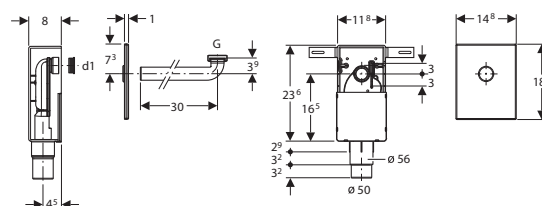

151.121.00.1

Cena podľa aktuálneho cenníka Geberit

Sériu Nova Pro Bez Bariér je možné vhodne doplniť sanitárnou keramikou z programu KERAMAG Vitalis alebo Paracelsus (str. 424 - 426) alebo Renova Nr. 1 Comfort (str. 414 - 421).

Číslo výrobku

Cena
€ bez DPH | € vr. DPH

Hmotnosť
cca kg

Kombinované WC zvýšené, 3/6 l,
pre osoby so zníženou pohyblivosťou tela
odpad vodorovný, s hlbokým splachovaním

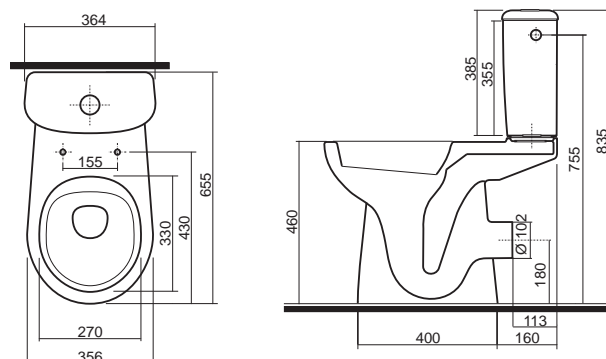

ovládanie splachovania nespĺňa všetky požiadavky podľa vyhlášky č. 532/2002 Z. z.

NOVA PRO
BEZ BARIÉR

skladajúce sa z:

• WC misa, výška 46 cm	M33400000	107,09	128,51	22,0
• nádrž keramická, oválna, s dvojitým splachovaním 3/6 l	M34010000	72,00	86,40	11,0
alebo				
• nádrž keramická, pravouhlá, s dvojitým splachovaním 3/6 l	M34011000	66,00	79,20	11,0

Závesné WC s dĺžkou 70 cm
pre telesne postihnutých
s hlbokým splachovaním, 6 l
bez splachovacieho kruhu

možnosť inštalácie na inštalčné moduly Geberit

Spĺňa požiadavky vyhlášky č. 532/2002 Z. z.

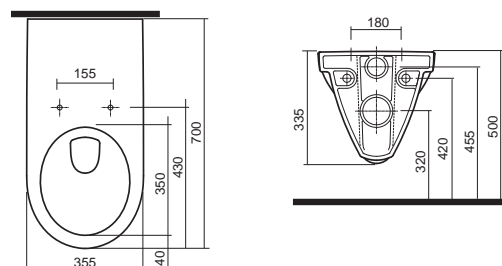

M33520000 **174,00** **208,80** 23,0

Doplnky:

Prídelňová prírodná rúrka (40 cm) pre M33500000 a M33520000	312664000	9,02	10,82	
---	-----------	-------------	--------------	--

Číslo výrobku

Cena
€ bez DPH | € vr. DPH

Hmotnosť
cca kg

**Závesné WC s dĺžkou 70 cm
pre telesne postihnutých**
s hlbokým splachovaním, 6 l

možnosť inštalácie na inštalačné moduly Geberit

Spĺňa požiadavky vyhlášky č. 532/2002 Z. z.

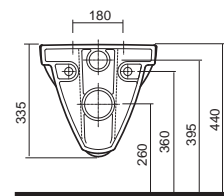
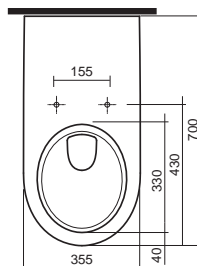

M33500000	140,50	168,60	21,0
-----------	---------------	---------------	------

Doplňky:

Predĺžovacia prírodná rúrka (40 cm) pre M33500000 a M33520000

312664000	9,02	10,82	
-----------	-------------	--------------	--

**WC sedadlo s antibakteriálnou úpravou pre telesne postihnutých,
tvrdé, z Duroplastu, špeciálne spevnené kovové závesy**

K dispozícii od 6/2017



NOVINKA

M30119000	68,12	81,74	3,1
-----------	--------------	--------------	-----

**WC sedadlo s antibakteriálnou úpravou pre telesne postihnutých,
tvrdé, z Duroplastu, špeciálne spevnené kovové závesy**

K dispozícii do 6/2017



60114000	92,57	111,08	
----------	--------------	---------------	--

**WC sedací kruh (bez poklopu) pre telesne postihnutých,
tvrdý, z Duroplastu, špeciálne spevnené kovové závesy**

K dispozícii od 6/2017



NOVINKA

M30103000	57,37	68,84	2,3
-----------	--------------	--------------	-----

**WC sedací kruh (bez poklopu) pre telesne postihnutých,
tvrdý, z Duroplastu, špeciálne spevnené kovové závesy**

K dispozícii do 6/2017



M30102000	65,78	78,94	
-----------	--------------	--------------	--

Príslušenstvo pre telesne postihnutých séria Concept

Číslo výrobku

Cena
€ bez DPH | € vr. DPH

Držadlo jednoduché

priemer: 32 mm

- antikorová oceľ, hladký leštený povrch
- upevnenie pomocou krytiiek o priemere 77 mm s otvormi pre 2 upevňovacie skrutky
- rozety na prekrytie skrutiek z leštenej antikorovej ocele



vr. montážnej súpravy do muriva (plná tehla, betón)

dĺžka (rozstup): 300 mm	L40003000 *	37,09	44,51
dĺžka (rozstup): 600 mm	L40006000 *	52,17	62,60

Držadlo lomené 90°

300 x 600 mm

priemer: 32 mm

- antikorová oceľ, hladký leštený povrch
- upevnenie pomocou krytiiek o priemere 77 mm s otvormi pre 2 upevňovacie skrutky
- rozety na prekrytie skrutiek z leštenej antikorovej ocele



vr. montážnej súpravy do muriva (plná tehla, betón)

pravé	L40121100 *	86,49	103,79
ľavé (na obrázku)	L40121200 *	86,49	103,79

Pevné držadlo pre umývadlo

priemer: ø 32 mm

- antikorová oceľ, hladký leštený povrch
- upevnenie na doske 100 x 245 x 4 mm s otvormi pre 6 upevňovacích skrutiek
- dodatočné krytky na montážne skrutky z plastu v sivej farbe (RAL7037)



vr. montážnej súpravy do muriva (plná tehla, betón)

dĺžka (rozstup): 600 mm	L40301000 *	115,27	138,32
dĺžka (rozstup): 700 mm	L40302000 *	118,04	141,65

Sklopné držadlo k WC

priemer: 32 mm

- antikorová oceľ, hladký leštený povrch
- upevnenie na doske 100 x 245 x 3 mm s otvormi pre 6 upevňovacích skrutiek
- dodatočné krytky na montážne skrutky z plastu v sivej farbe (RAL7037)



vr. montážnej súpravy do muriva (plná tehla, betón)

dĺžka (rozstup): 600 mm	L40401000 *	145,51	174,61
dĺžka (rozstup): 700 mm	L40402000 *	148,20	177,84
dĺžka (rozstup): 850 mm	L40403000 *	175,10	210,12

* Do vypredania zásob

Výrobca: Lehnen

Príslušenstvo pre telesne postihnutých

séria Concept

KOLO
Geberit Group

Číslo výrobku

Cena
€ bez DPH | € vr. DPH

Sklopné sedadlo na sprchovanie, bez operadla

rozмеры sedadla 400 x 400 mm, biele

- antikorová oceľ, hladký leštený povrch
- stenová montáž, upevnenie na dvoch doskách 100 x 165 x 3 mm s otvormi pre 4 montážne skrutky
- tvarované sedadlo z PVC
- dodatočné krytky na montážne skrutky a sklopný prvok z plastu v sivej farbe (RAL7037)



vr. montážnej súpravy do muriva (plná tehla, betón)

L42001000 *

282,79

339,35

Vešiak sprchovacieho závesu

priemer: 22 mm

- antikorová oceľ, hladký leštený povrch

pre montáž do rohu, s dodatočným stropným upevnením s výškou 500 mm

Kompletné s:

- plastové háčiky na sprchovací záves

Konštrukcia umožňuje skrátenie vešiaka na požadovaný rozmer.



vr. montážnej súpravy do muriva (plná tehla, betón)

900 x 900 mm (18 ks háčikov na záves)

L43101000 *

126,27

151,52

1200 x 1200 mm (24 ks háčikov na záves)

L43102000 *

161,62

193,94

1500 x 1500 mm (36 ks háčikov na záves)

L43103000 *

193,78

232,54

Vešiak sprchovacieho závesu v tvare "U"

priemer: 22 mm

- antikorová oceľ, hladký leštený povrch

Kompletné s:

- plastové háčiky na sprchovací záves

Konštrukcia umožňuje skrátenie vešiaka na požadovaný rozmer.



vr. montážnej súpravy do muriva (plná tehla, betón)

900 x 900 mm (30 ks háčikov na záves)

L43201000 *

158,08

189,70

1200 x 1200 mm (30 ks háčikov na záves)

L43202000 *

187,20

224,64

1500 x 1500 mm (42 ks háčikov na záves)

L43203000 *

228,80

274,56

Sprchovací záves, biely

rozmer: 1800 x 2000 mm

- materiál: 100% syntetický, vodeodolný, možnosť prania v 60° C
- závažia pre zaťaženie závesu v spodnej časti

12 otvorov pre uchytanie závesu (plastové háčiky sú súčasťou dodávky vešiaku sprchovacieho závesu)



L33333000 *

50,85

61,02

* Do vypredania zásob

Výrobca: Lehnen

Príslušenstvo pre telesne postihnutých

séria Funktion

Číslo výrobku

Cena
€ bez DPH | € vr. DPH

Držadlo jednoduché

- priemer: 32 mm
• antikorová oceľ

vr. montážnej súpravy do muriva (plná tehla, betón)



			€ bez DPH	€ vr. DPH
dĺžka (rozstup): 300 mm	povrch: hladký	L1000101	53,28	63,94
	povrch: zvlnený	L1000102	56,50	67,80
	povrch: matný	L1000104	70,92	85,10
dĺžka (rozstup): 600 mm	povrch: hladký	L1000601	92,43	110,92
	povrch: zvlnený	L1000602	98,58	118,30
	povrch: matný	L1000604	109,52	131,42

Držadlo lomené 90°

- 306 x 610 mm
priemer: 32 mm

Držadlo je možné objednať aj v rozmere 306 x 800 mm na osobitnú objednávku, s príplatkom 15 %
• antikorová oceľ

vr. montážnej súpravy do muriva (plná tehla, betón)



			€ bez DPH	€ vr. DPH
pravé	povrch: hladký	L1012111	126,81	152,17
	povrch: zvlnený	L1012112	126,81	152,17
	povrch: matný	L1012114	145,44	174,53
ľavé (na obrázku)	povrch: hladký	L1012121	126,81	152,17
	povrch: zvlnený	L1012122	126,81	152,17
	povrch: matný	L1012124	145,44	174,53

Držadlo do sprchy

- 600 x 1100 mm
priemer: 32 mm
• so zvislým hladkým ramenom (pre držiak sprchy)
• antikorová oceľ

vr. montážnej súpravy do muriva (plná tehla, betón)



			€ bez DPH	€ vr. DPH
pravé	povrch: hladký	L1023111	214,29	257,15
	povrch: zvlnený	L1023512	214,29	257,15
	povrch: matný	L1023114	247,14	296,57
ľavé (na obrázku)	povrch: hladký	L1023121	214,29	257,15
	povrch: zvlnený	L1023522	214,29	257,15
	povrch: matný	L1023124	246,51	295,81

UPOZORNENIE: termín dodania príslušenstva v hladkom a matnom vyhotovení do 5 týždňov.

Výrobca: Lehnen

Príslušenstvo pre telesne postihnutých séria Funktion

KOLO
Geberit Group

Číslo výrobku

Cena
€ bez DPH | € vr. DPH

Držadlo k WC

850 x 850 mm
priemer: 32 mm
• antikorová oceľ

s upevnením na stenu
a do podlahy

vr. montážnej súpravy do muriva (plná tehla, betón)



			€ bez DPH	€ vr. DPH
pravé	povrch: hladký	L1052111	219,42	263,30
	povrch: zvlhnený	L1052112	219,42	263,30
	povrch: matný	L1052114	250,83	301,00
ľavé (na obrázku)	povrch: hladký	L1052121	219,42	263,30
	povrch: zvlhnený	L1052122	219,42	263,30
	povrch: matný	L1052124	250,83	301,00

Pevné držadlo pre umývadlo 50 cm

dĺžka (rozstup): 500 mm
celková dĺžka: 520 mm
výška (rozstup): 305 mm
šírka (rozstup): 153 mm
priemer: 32 mm
• antikorová oceľ

vr. montážnej súpravy do muriva (plná tehla, betón)



			€ bez DPH	€ vr. DPH
pravé	povrch: hladký	L1040111	185,29	222,35
	povrch: zvlhnený	L1040112	185,29	222,35
	povrch: matný	L1040114	213,55	256,26
ľavé (na obrázku)	povrch: hladký	L1040121	185,29	222,35
	povrch: zvlhnený	L1040122	185,29	222,35
	povrch: matný	L1040124	213,55	256,26

Pevné držadlo pre umývadlo 60 cm

dĺžka (rozstup): 600 mm
celková dĺžka: 620 mm
výška (rozstup): 153 mm
priemer: 32 mm
• antikorová oceľ

vr. montážnej súpravy do muriva (plná tehla, betón)



	povrch: hladký	L1054601	215,28	258,34
	povrch: zvlhnený	L1054602	215,28	258,34
	povrch: matný	L1054604	248,49	298,19

UPOZORNENIE: termín dodania príslušenstva v hladkom a matnom vyhotovení do 5 týždňov.

Výrobca:  **Lehnen**

Príslušenstvo pre telesne postihnutých séria Funktion

Číslo výrobku

Cena
€ bez DPH | € vr. DPH

Sklopné držadlo k WC 85 cm

dĺžka (rozstup): 850 mm
celková dĺžka: 870 mm
výška (rozstup): 153 mm
priemer: 32 mm
• antikorová oceľ



K dodaniu aj s dĺžkou 800 mm,
minimálny počet objednaných kusov je 30

vr. montážnej súpravy do muriva (plná tehla, betón)

povrch:	číslo	€ bez DPH	€ vr. DPH
hladký	L1061101	301,79	362,15
zvlneňý	L1061102	301,79	362,15
matný	L1061104	347,02	416,42

Sklopné držadlo 60 cm

dĺžka (rozstup): 600 mm
celková dĺžka: 620 mm
výška (rozstup): 153 mm
priemer: 32 mm
• antikorová oceľ



vr. montážnej súpravy do muriva (plná tehla, betón)

povrch:	číslo	€ bez DPH	€ vr. DPH
hladký	L1061201	293,86	352,63
zvlneňý	L1061202	293,86	352,63
matný	L1061204	338,30	405,96

Pevné držadlo 85 cm

dĺžka (rozstup): 850 mm
celková dĺžka: 870 mm
výška (rozstup): 153 mm
priemer: 32 mm
• antikorová oceľ



vr. montážnej súpravy do muriva (plná tehla, betón)

povrch:	číslo	€ bez DPH	€ vr. DPH
hladký	L1054501	228,60	274,32
zvlneňý	L1054502	228,60	274,32
matný	L1054504	261,81	314,17

Sklopné držadlo k WC

dĺžka (rozstup): 550 mm
priemer: 32 mm
• antikorová oceľ



vr. montážnej súpravy do muriva (plná tehla, betón)

povrch:	číslo	€ bez DPH	€ vr. DPH
hladký	L1061401	519,33	623,20
zvlneňý	L1061402	519,33	623,20
matný	L1061404	581,67	698,00

UPOZORNENIE: termín dodania príslušenstva v hladkom a matnom vyhotovení do 5 týždňov.

Výrobca: Lehnen

Príslušenstvo pre telesne postihnutých

séria Funktion

KOLO
Geberit Group

Číslo výrobku

Cena
€ bez DPH | € vr. DPH

Sklopné sedadlo na sprchovanie

rozmery sedadla: 450 x 350 mm

- povrch sedadla PVC s otvormi
- antikorová oceľ

montáž na stenu

vr. montážnej súpravy do muriva (plná tehla, betón)



		406,57	487,88
povrch: hladký	L1200100		
povrch: matný	L1200104	457,80	549,36

Sklopné sedadlo na sprchovanie, s operadlom

rozmery sedadla:

šírka: 486 mm

vyloženie: 525 mm

výška s operadlom: 500 mm

- sedadlo z PVC modulov
- antikorová oceľ

montáž na stenu

vr. montážnej súpravy do muriva (plná tehla, betón)



povrch: hladký	L1221100	434,55	521,46
povrch: matný	L1221104	487,23	584,68

Sklopné sedadlo na sprchovanie, s operadlom, montáž na držadlo

rozmery sedadla:

šírka: 486 mm

vyloženie: 525 mm

výška s operadlom: 445 mm

- sedadlo z PVC modulov
- antikorová oceľ

montáž zavesením na držadlo



povrch: hladký	L1223100	434,55	521,46
povrch: matný	L1223104	487,23	584,68

UPOZORNENIE: termín dodania príslušenstva v hladkom a matnom vyhotovení do 5 týždňov.

Výrobca: Lehnen

Príslušenstvo pre telesne postihnutých séria Funktion

Číslo výrobku

Cena	
€ bez DPH	€ vr. DPH

Vešiak sprchovacieho závesu, rohový

900 x 900 mm

pre montáž do rohu,
s dodatočným stropným
upevnením s výškou 500 mm



povrch: hladký	L1410100	266,13	319,36
povrch: matný	L1410104	322,37	386,84

Držiak toaletného papiera

hák so svorkou
pre montáž na držadlo



povrch: hladký	L1103100	88,11	105,73
povrch: matný	L1103104	135,00	162,00

Držiak sprchy

pre montáž na zvislé hladké
rameno sprchovacieho držadla
s priemerom 32 mm



povrch: hladký	L1120200	84,76	101,71
povrch: matný	L1120204	104,00	124,80

Upevňovacia súprava pre sklopné zrkadlo

2-dielna, bez zrkadla,
o rozmere 600 x 400 mm

s úchytom na reguláciu
uhla naklonenia

**zrkadlo hrúbky 6 mm
nie je súčasťou dodávky**



povrch: hladký	L1600510	176,85	212,22
povrch: matný	L1600514	219,70	263,64

UPOZORNENIE: termín dodania príslušenstva v hladkom a matnom vyhotovení do 5 týždňov.

Výrobca:  **Lehnen**

Príslušenstvo pre telesne postihnutých séria Evolution

KOLO
Geberit Group

Číslo výrobku

Cena
€ bez DPH | € vr. DPH

Držadlo jednoduché

priemer: 30 mm, skryté upevnenie
• matná antikorová oceľ

vr. montážnej súpravy do muriva (plná tehla, betón)



dĺžka (rozstup):	Číslo výrobku	€ bez DPH	€ vr. DPH
300 mm	L30003071	103,50	124,20
400 mm	L30004071	111,60	133,92
600 mm	L30006071	132,57	159,08
800 mm	* L30008071	145,97	175,16

Držadlo lomené 90°

300 x 600 mm
priemer: 30 mm, skryté upevnenie
• matná antikorová oceľ

vr. montážnej súpravy do muriva (plná tehla, betón)



L30111071 | 143,10 | 171,72

Madlo lomené 90°

300 x 600 mm
průměr: 30 mm, skryté upevnení
• matná nerezová oceľ

vč. montážní sady do zdiva (plná cihla, beton)



pravé	L30121171	165,50	198,60
ľavé (na obrázku)	L30121271	165,50	198,60

Držadlo do sprchy

762 x 762 mm
priemer: 30 mm, skryté upevnenie
• matná antikorová oceľ

vr. montážnej súpravy do muriva (plná tehla, betón)



L30201071 | 293,42 | 352,10

* termín dodania cca 4 - 5 týždňov

Výrobca: Lehnen

Príslušenstvo pre telesne postihnutých séria Evolution

Číslo výrobku

Cena
€ bez DPH | € vr. DPH

Držadlo do sprchy s držiakom sprchy

762 x 762 x 1100 mm
priemer: 30 mm, skryté upevnenie
priemer držiaka sprchy: 25 mm
• matná antikorová oceľ

vr. montážnej súpravy do muriva (plná tehla, betón)

možnosť zavesenia sedadla L32010101

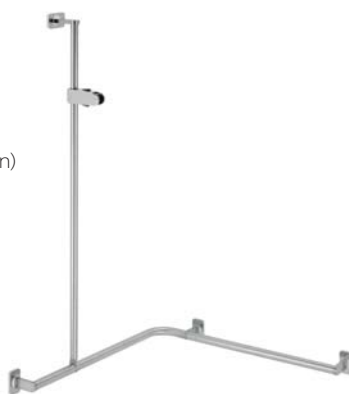

pravé	L30231171	480,25	576,30
ľavé (na obrázku)	L30231271	480,25	576,30

Pevné držadlo pre umývadlo s držiakom na uterák

priemer: 32 mm, skryté upevnenie
• matná antikorová oceľ

dĺžka: 600 mm

vr. montážnej súpravy do muriva (plná tehla, betón)



L30301001 **257,51** **309,01**

Sklopné držadlo k WC

priemer: 38 mm, skryté upevnenie
• matná antikorová oceľ
• povrch - biela hladká tvrdá pena PUR

vr. montážnej súpravy do muriva (plná tehla, betón)



dĺžka: 600 mm	L30401001	349,53	419,44
dĺžka: 700 mm	L30402001	350,78	420,94
dĺžka: 850 mm	L30403001	357,43	428,92

Sklopné držadlo k WC s držiakom toaletného papiera

priemer: 38 mm, skryté upevnenie
• matná antikorová oceľ
• povrch - biela hladká tvrdá pena PUR

vr. montážnej súpravy do muriva (plná tehla, betón)



dĺžka: 600 mm	*	L30411001	442,52	531,02
dĺžka: 700 mm	*	L30412001	442,52	531,02
dĺžka: 850 mm	*	L30413001	442,52	531,02

* termín dodania cca 4 - 5 týždňov

Výrobca: Lehnen

Príslušenstvo pre telesne postihnutých séria Evolution

KOLO
Geberit Group

Číslo výrobku

Cena	
€ bez DPH	€ vr. DPH

Držiak toaletného papiera

142 x 190 mm

skryté upevnenie

- matná antikorová oceľ

vr. montážnej súpravy do muriva (plná tehla, betón)



*	L31001001	111,46	133,75
---	-----------	---------------	---------------

Držiak na WC kefu, s kefou

výška: 372 mm

priemer: 90 mm

skryté upevnenie

- matná antikorová oceľ

vr. montážnej súpravy do muriva (plná tehla, betón)



*	L31031001	124,62	149,54
---	-----------	---------------	---------------

Háčik jednoduchý

skryté upevnenie

- matná antikorová oceľ

vr. montážnej súpravy do muriva (plná tehla, betón)



*	L31151001	14,82	17,78
---	-----------	--------------	--------------

Sklopné zrkadlo

600 x 450 x 5 mm

možnosť sklopenia 0 – 22°

vr. montážnej súpravy do muriva (plná tehla, betón)

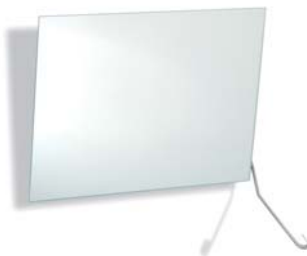

L31201100	294,85	353,82
-----------	---------------	---------------

* termín dodania cca 4 - 5 týždňov

Výrobca: Lehnen

Príslušenstvo pre telesne postihnutých séria Evolution

KOLO
Geberit Group

Číslo výrobku

Cena	
€ bez DPH	€ vr. DPH

Sklopné sedadlo na sprchovanie, bez operadla

- matná antikorová oceľ
- povrch - biela hladká tvrdá pena PUR

montáž na stenu, skryté upevnenie

vr. montážnej súpravy do muriva (plná tehla, betón)



L32001001

639,33

767,20

Sklopné sedadlo na sprchovanie, s operadlom

- matná antikorová oceľ
- povrch - biela hladká tvrdá pena PUR

montáž na stenu, skryté upevnenie

vr. montážnej súpravy do muriva (plná tehla, betón)



L32005001

778,96

934,75

Vešiak sprchovacieho závesu

900 x 900 mm

priemer: 25 mm, skryté upevnenie

- matná antikorová oceľ s bielymi ozdobnými prvkami
- kompletný s 12 bielymi úchytnými na záves

pre montáž do stropu, s dodatočným stropným upevnením s výškou 500 mm

vr. montážnej súpravy do muriva (plná tehla, betón)



L33101001

197,86

237,43

Sprchovací záves, biely

rozmer: 1800 x 2000 mm

- materiál: polyester, možnosť prania v 60 °C
- závažia pre zaťaženie závesu v spodnej časti

12 otvorov pre uchytanie závesu



L33313000

115,25

138,30

* termín dodania cca 4 - 5 týždňov

Výrobca:  **Lehnen**

PRÍSLUŠENSTVO
BEZ BARIÉR

Nova Pro Junior/Kind

detské kúpeľne – to najlepšie pre najmenších

Deti majú tiež svoje potreby a my si ani neuvedomujeme, koľko problémov im môže spôsobiť používanie bežných sanitárnych zariadení.

Je tu ale séria Nova Pro Junior, ktorá umožňuje deťom bezpečné a pohodlné umývanie.

Medzi jej prednosti patrí: menšie vyloženie umývadla pre ľahký dosah batérie, kombinácia umývadla s polostĺpom, nižšia WC misa s ergonomicky tvarovaným sedadlom.

Do detských kúpeľní sú ale tiež vhodné aj ostatné umývadlá malých rozmerov KOLO, napríklad zo série Rekord.



NOVA PRO
JUNIOR





1 oválne umývadlá Nova Pro

2 pravouhlé umývadlo Nova Pro

3 závesná WC misa Keramag Kind

Číslo výrobku

Cena
€ bez DPH | € vr. DPH

Hmotnosť
cca kg

Umývadlo oválne

s otvorom pre batériu, s prepacom
50 x 41 cm

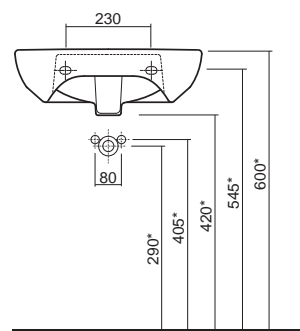
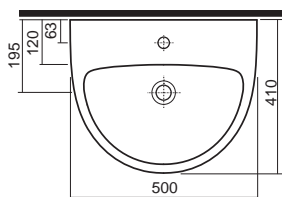

* platí pre odporúčanú výšku hornej hrany 600 mm, výšku umývadla prispôbte vždy veku detí

Výškové osadenie výrobkov pre detské kúpeľne upravuje predpis č. 527/2007 Z. z.

M31150000

42,84

51,41

11,0

Umývadlo pravouhlé

s otvorom pre batériu, s prepacom
50 x 42 cm,

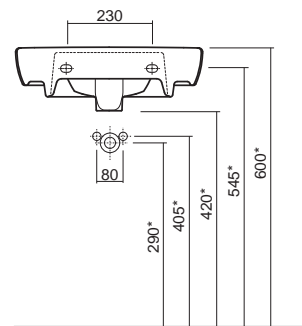
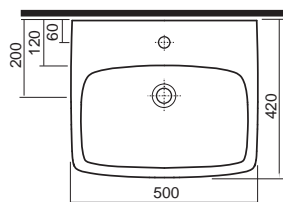

* platí pre odporúčanú výšku hornej hrany 600 mm, výšku umývadla prispôbte vždy veku detí

Výškové osadenie výrobkov pre detské kúpeľne upravuje predpis č. 527/2007 Z. z.

M31151000

44,99

53,99

12,0

Polostĺp

ušľachtilá oceľ

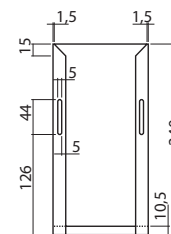
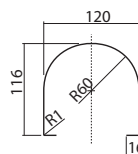
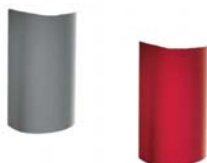

- chrómovaný
- červený

99005000

29,61

35,53

99006000

36,79

44,15

Kúpeľňovú sériu Nova Pro Junior je možné vhodne kombinovať s keramickými výrobkami Nova Pro a Nova Pro Pico, sedadlami KERAMAG Kind (str. 431 - 432) alebo ďalšími výrobkami z programu KERAMAG pre materské škôlky/školy (str. 428 - 431).

Číslo výrobku

Cena
€ bez DPH | € vr. DPH

Hmotnosť
cca kg

WC misa, 6 l

odpad vodorovný, s hlbokým splachovaním
výška 33 cm

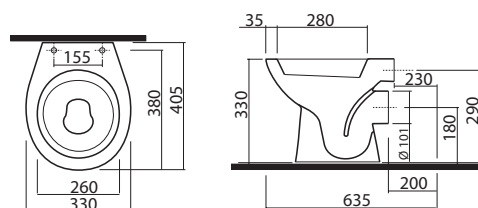

63005000

36,71

44,05

9,5

Závesné WC KERAMAG Kind

s hlbokým splachovaním, 6l

možnosť inštalácie na inštaláčne moduly Geberit

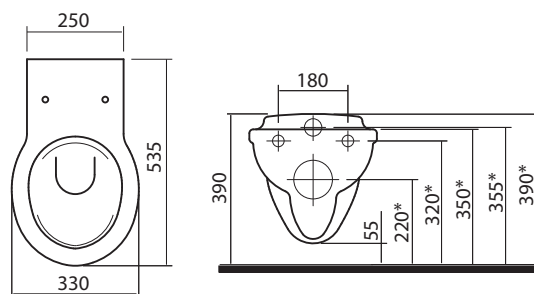

* platí pre odporúčanú výšku hornej hrany 350 mm, výšku WC prispôsobte vždy veku detí

Výškové osadenie výrobkov pre detské kúpeľne upravuje predpis č. 527/2007 Z. z.

20170000

174,80

209,76

13,3

WC sedadlo s antibakteriálnou úpravou z Duroplastu



• biele - závesy plastové

60112000

33,88

40,66

1,7

• červené - závesy kovové

60119000

39,47

47,36

1,7

Kúpeľňovú sériu Nova Pro Junior je možné vhodne kombinovať s keramickými výrobkami Nova Pro a Nova Pro Pico, sedadlami KERAMAG Kind (str. 431 - 432) alebo ďalšími výrobkami z programu KERAMAG pre materské škôlky/školy (str. 428 - 431).

Twins

plné nápadov

Séria umývadiel Twins je doplnená novým dizajnom „low rim“- umývadlá sú ergonomické a majú znížený okraj a zároveň moderný odľahčený vzhľad.

Tri rozmery umývadiel: 50, 60 a 80 cm sú dokonalým riešením pre malé i veľké kúpeľne.

Využitie modernej technológie umožnilo vytvorenie výrazných tvarov umývadiel Twins, ktoré nadväzujú na moderné tvary nábytku a tvoria s nimi ideálny celok.

Nové skrinky pod umývadlo a vysoké skrinky sa dodáva-

jú vo farbách biela lesklá, čierna matná alebo strieborný grafit (dekór dreva) a v prevedení so zásuvkami alebo dvierkami.

Umývadlá Twins môžu byť tiež kompletované s antikoroovou zápachovou uzávierkou a umiestnené na doske, čo podčiarkuje ich originálny a moderný tvar. Toto riešenie je vhodné napríklad aj pre vybavenie verejných priestorov.



TWINS

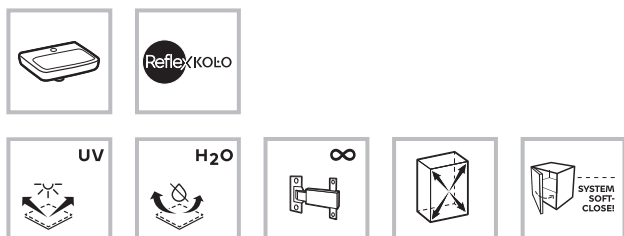



- 1 umývadlá na doske a skrinky pod umývadlo a zrkadlové skrinky
- 2 umývadlo so skrinkou vo farbe strieborný grafit (dekor drevo)
- 3 umývadlá so zníženou hranou Low rim

TWINS

NOVINKA

K dispozícii s povrchom ReflexKOLO

Číslo výrobku

Cena
€ bez DPH | € vr. DPH

Hmotnosť
cca kg

Umývadlo

s otvorom pre batériu, s prepacom

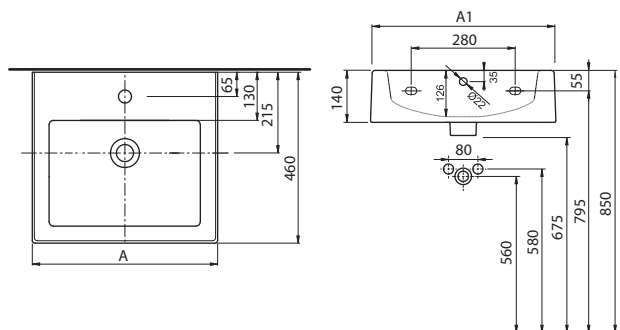

	A	A1
L51150000	500	490
L51160000	600	590

50 x 46 cm

L51150000	75,90	91,08	16,0
ReflexKOLO L51150900	96,67	116,00	16,0
L51160000	83,84	100,61	17,0
ReflexKOLO L51160900	103,75	124,50	17,0

60 x 46 cm

Umývadlo Low rim

s otvorom pre batériu, s prepacom

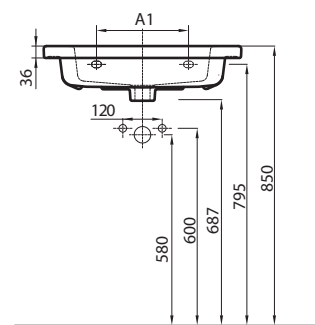
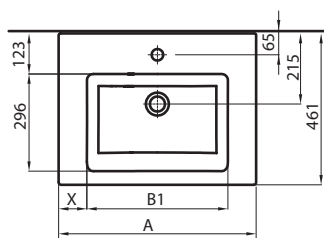

	A	A1	B1	X
L51950000	502	210	399	51
L51960000	602	280	430	86
L51980000	802	280	483	159

NOVINKA



50 x 46 cm, Low rim

L51950000	90,80	108,96	
ReflexKOLO L51950900	117,63	141,16	
L51960000	104,60	125,52	
ReflexKOLO L51960900	131,93	158,32	
L51980000	137,72	165,26	
ReflexKOLO L51980900	165,05	198,06	

60 x 46 cm, Low rim

80 x 46 cm, Low rim

Sériu TWINS možno tiež kombinovať s WC a bidetmi série Style alebo ďalšími sériami zn. KOLO.

Číslo výrobku

Cena
€ bez DPH | € vr. DPHHmotnosť
cca kg**Skrinka pod umývadlo s dvierkami, závesná**

50 x 57 x 46 cm

pre umývadlo 50 cm, L51150000, L51950000

- dvierka s mechanizmom tichého dovierania
- 1 nastaviteľná polička
- držadlo (chrómované pre variant lesklá biela a strieborný grafit, čierne pre variant čierna matná)
- závesy dvierok voliteľné vľavo/vpravo

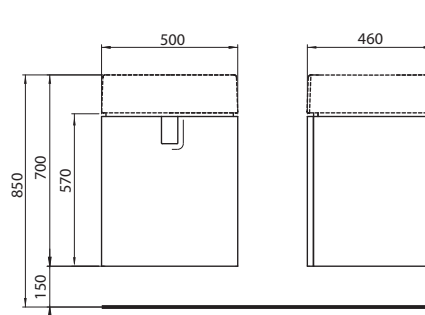

lesklá biela	89483000	102,67	123,20	18,0
strieborný grafit	89484000	106,82	128,18	18,0
čierna matná	89485000	106,82	128,18	18,0
Doplňky:				
Chrómované nožičky 15 cm (2 ks)	99487000	6,92	8,30	0,5
Chrómované nožičky 25 cm (2 ks)	NOVINKA 99656000 *	7,20	8,64	0,6

Skrinka pod umývadlo s dvierkami, závesná

60 x 57 x 46 cm

pre umývadlo 60 cm, L51160000, L51960000

- dvierka s mechanizmom tichého dovierania
- 1 nastaviteľná polička
- držadlo (chrómované pre variant lesklá biela a strieborný grafit, čierne pre variant čierna matná)
- závesy dvierok voliteľné vľavo/vpravo

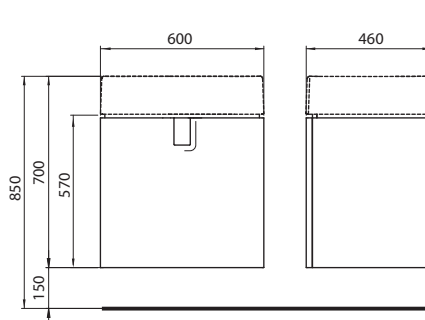

lesklá biela	89486000	108,47	130,16	20,0
strieborný grafit	89487000	113,36	136,03	20,0
čierna matná	89488000	113,36	136,03	20,0
Doplňky:				
Chrómované nožičky 15 cm (2 ks)	99487000	6,92	8,30	0,5
Chrómované nožičky 25 cm (2 ks)	NOVINKA 99656000 *	7,20	8,64	0,6

* Len pre skrinky v kombinácii s umývadlami Low rim

Číslo výrobku

Cena
€ bez DPH | € vr. DPHHmotnosť
cca kg**Skrinka pod umývadlo s dvierkami, závesná**

80 x 57 x 46 cm

pre umývadlo 80 cm, L51980000

- 2 dvierka s mechanizmom tichého dovierania
- 1 nastaviteľná polička
- držadlo (chrómované pre variant lesklá biela a strieborný grafit, čierne pre variant čierna matná)

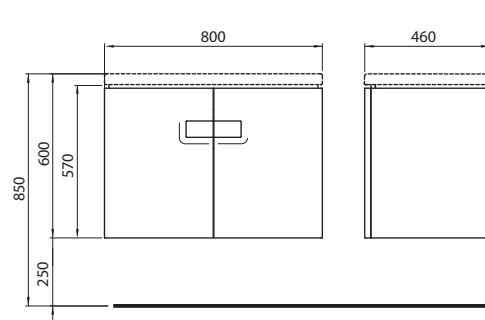
**NOVINKA**

lesklá biela	89547000	141,86	170,23	
strieborný grafit	89548000	155,94	187,13	
čierna matná	89549000	155,94	187,13	
Doplňky:				
Chrómované nožičky 15 cm (2 ks)	99487000	6,92	8,30	0,5
Chrómované nožičky 25 cm (2 ks)	99656000 *	7,20	8,64	0,6

Skrinka pod umývadlo, závesná

50 x 57 x 46 cm

pre umývadlo 50 cm, L51150000, L51950000

- zásuvka s mechanizmom tichého dovierania
- držadlo (chrómované pre variant lesklá biela a strieborný grafit, čierne pre variant čierna matná)

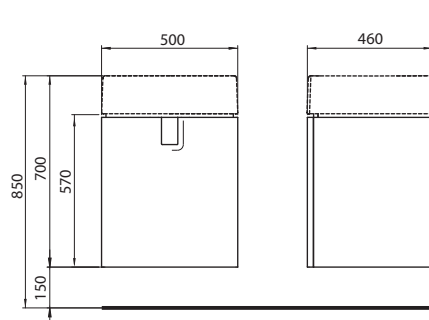

lesklá biela	89495000	140,76	168,91	20,0
strieborný grafit	89496000	147,15	176,58	20,0
čierna matná	89497000	147,15	176,58	20,0
Doplňky:				
Chrómované nožičky 15 cm (2 ks)	99487000	6,92	8,30	0,5
Chrómované nožičky 25 cm (2 ks)	99656000 *	7,20	8,64	0,6

* Len pre skrinky v kombinácii s umývadlami Low rim

Číslo výrobku

Cena
€ bez DPH

€ vr. DPH

Hmotnosť
cca kg**Skrinka pod umývadlo, závesná**

60 x 57 x 46 cm

pre umývadlo 60 cm, L51160000, L51960000

- zásuvka s mechanizmom tichého dovierania
- držadlo (chrómované pre variant lesklá biela a strieborný grafit, čierne pre variant čierna matná)

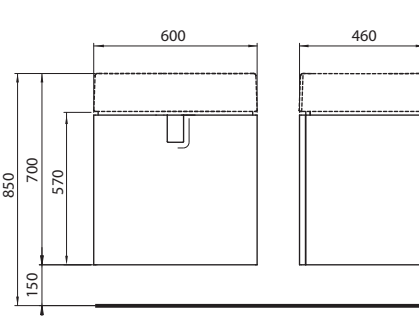

lesklá biela	89498000	146,83	176,20	23,0
strieborný grafit	89499000	154,78	185,74	23,0
čierna matná	89500000	154,78	185,74	23,0
Doplňky:				
Chrómované nožičky 15 cm (2 ks)	99487000	6,92	8,30	0,5
Chrómované nožičky 25 cm (2 ks)	NOVINKA 99656000 *	7,20	8,64	0,6

Skrinka pod umývadlo, závesná

80 x 57 x 46 cm

pre umývadlo 80 cm, L51980000

- zásuvka s mechanizmom tichého dovierania
- držadlo (chrómované pre variant lesklá biela a strieborný grafit, čierne pre variant čierna matná)

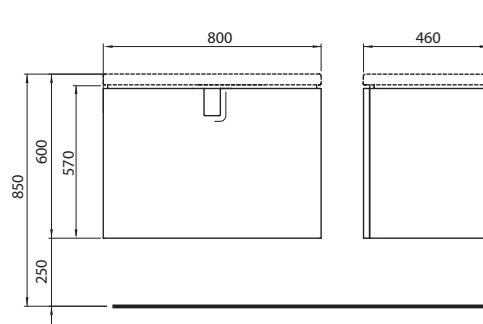
**NOVINKA**

lesklá biela	89550000	207,28	248,74	
strieborný grafit	89551000	227,70	273,24	
čierna matná	89552000	227,70	273,24	
Doplňky:				
Chrómované nožičky 15 cm (2 ks)	99487000	6,92	8,30	0,5
Chrómované nožičky 25 cm (2 ks)	NOVINKA 99656000 *	7,20	8,64	0,6

* Len pre skrinky v kombinácii s umývadlami Low rim

Číslo výrobku

Cena
€ bez DPH | € vr. DPHHmotnosť
cca kg**Skrinka pod umývadlo, závesná**

50 x 57 x 46 cm

pre umývadlo 50 cm, L51150000, L51950000

- 2 zásuvky s mechanizmom tichého dovierania
- 2 držadlá (chromované pro variantu lesklou bílou a stříborný grafit, čierna pro variantu čierna matná)

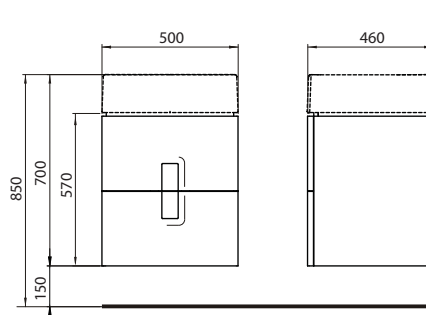

lesklá biela	89489000	190,72	228,86	21,0
stříborný grafit	89490000	190,75	228,90	21,0
čierna matná	89491000	190,75	228,90	21,0
Doplnky:				
Chromované nožičky 15 cm (2 ks)	99487000	6,92	8,30	0,5
Chromované nožičky 25 cm (2 ks)	NOVINKA 99656000 *	7,20	8,64	0,6

Skrinka pod umývadlo, závesná

60 x 57 x 46 cm

pre umývadlo 60 cm, L51160000, L51960000

- 2 zásuvky s mechanizmom tichého dovierania
- 2 držadlá (chromované pre variant lesklá biela a stříborný grafit, čierne pre variant čierna matná)

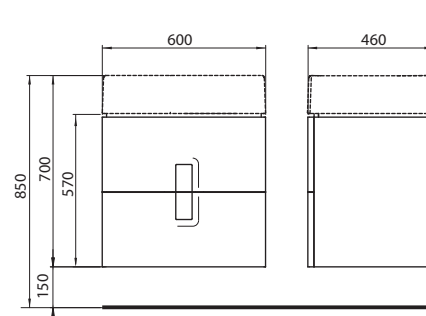

lesklá biela	89492000	198,38	238,06	24,0
stříborný grafit	89493000	198,38	238,06	24,0
čierna matná	89494000	198,38	238,06	24,0
Doplnky:				
Chromované nožičky 15 cm (2 ks)	99487000	6,92	8,30	0,5
Chromované nožičky 25 cm (2 ks)	NOVINKA 99656000 *	7,20	8,64	0,6

* Len pre skrinky v kombinácii s umývadlami Low rim

Číslo výrobku

Cena
€ bez DPH | € vr. DPHHmotnosť
cca kg**Skrinka pod umývadlo, závesná**

80 x 57 x 46 cm

pre umývadlo 80 cm, L51980000

- 2 zásuvky s mechanizmom tichého dovierania
- 2 držadlá (chrómované pre variant lesklá biela a strieborný grafit, čierne pre variant čierna matná)

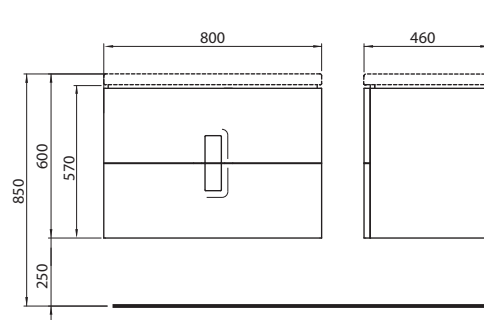
**NOVINKA**

lesklá biela	89553000	249,78	299,74	
strieborný grafit	89554000	274,62	329,54	
čierna matná	89555000	274,62	329,54	
Doplňky				
Chrómované nožičky 15 cm (2 ks)	99487000	6,92	8,30	0,5
Chrómované nožičky 25 cm (2 ks)	NOVINKA 99656000 *	7,20	8,64	0,6

Bočná skrinka vysoká, závesná

35 x 180 x 27,5 cm

- dvierka s mechanizmom tichého dovierania
- 6 nastaviteľných sklenených poličiek
- držadlo (chrómované pre variant lesklá biela a strieborný grafit, čierne pre variant čierna matná)
- závesy dvierok voliteľné vľavo/vpravo

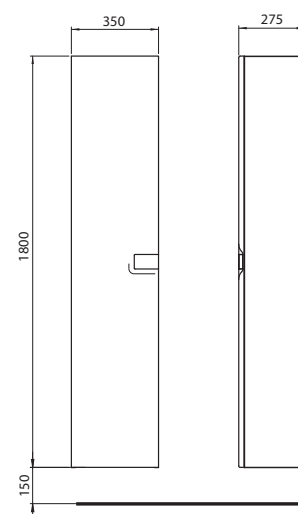

TWINS

lesklá biela	88460000	182,58	219,10	30,0
strieborný grafit	88461000	194,03	232,84	30,0
čierna matná	88462000	194,03	232,84	30,0

* Len pre skrinky v kombinácii s umývadlami Low rim

Číslo výrobku

Cena
€ bez DPH | € vr. DPH

Hmotnosť
cca kg

Bočná skrinka vysoká s výsuvom „cargo“, závesná

22 x 180 x 46 cm

- výsuvná „cargo“ zásuvka s mechanizmom tichého dovierania
- Drôtený program (5 pevných košov)
- držadlo (chrómované pre variant lesklá biela a strieborný grafit, čierne pre variant čierna matná)

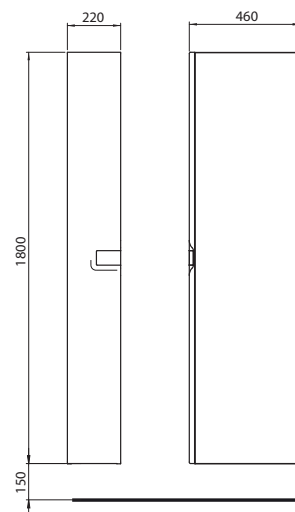

lesklá biela	88463000	305,20	366,24	44,0
strieborný grafit	88464000	305,20	366,24	44,0
čierna matná	88465000	305,20	366,24	44,0

Zrkadlová skrinka

- zrkadlové dvierka s mechanizmom tichého dovierania
- 2 nastaviteľné sklenené poličky
- závesy dvierok voliteľné vľavo/vpravo

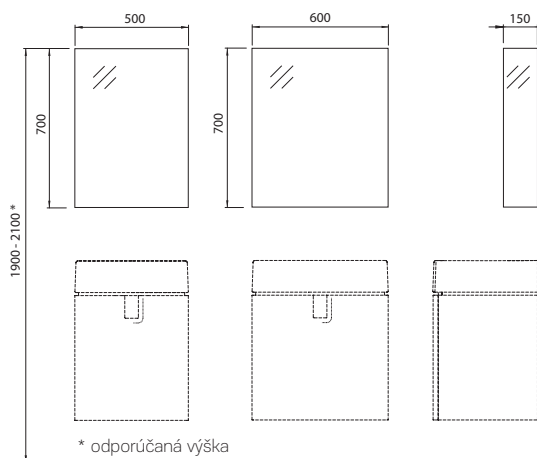
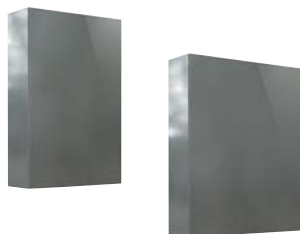

50 x 70 x 15 cm	88454000	125,35	150,42	11,0
60 x 70 x 15 cm	88457000	136,25	163,50	13,0

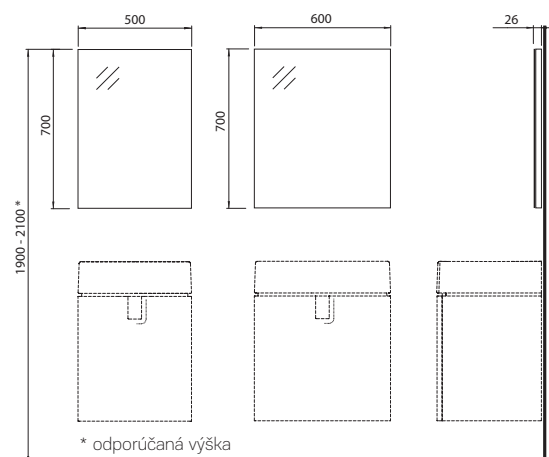
Číslo výrobku	Cena		Hmotnosť cca kg
	€ bez DPH	€ vr. DPH	
<p>Zrkadlo</p>  			
50 x 70 x 2,6 cm	88455000	54,74	65,69 6,0
60 x 70 x 2,6 cm	88458000	60,10	72,12 8,0

Zápachová uzávierka pre umývadlo s deliacou stenou,

kryt ventilu
materiál: ABS
farba: biela

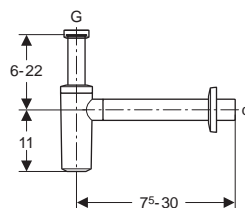

151.034.11.1	Cena podľa aktuálneho cenníka Geberit
151.035.11.1	

Zápachová uzávierka pre umývadlo s deliacou stenou

materiál: ABS
farba: pochrómovaná lesklá

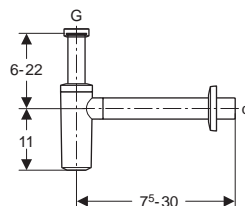

151.035.21.1	Cena podľa aktuálneho cenníka Geberit
151.034.21.1	

„Click-Clack“ uzatvárateľný odtokový ventil k umývadlu s prepacom

chróm



99111000	14,35	17,22	
----------	--------------	--------------	--

Modo

moderný dizajn za dobrú cenu

Pravouhlé minimalistické umývadlá v rozmeroch 50, 60, 80 a taktiež aj 100 cm, k tomu jednoduché skrinky pod umývadlo so zásuvkami v lesklom bielom vyhotovení. Moderné závesné WC bez splachovacieho kruhu Rimfree® a bidet dopĺňajú ponuku Modo. Ku skrinkám je navyše k dispozícii výmenná lišta pod úchyt vo farbe wenge, svetlý dub alebo strieborná lesklá. Ideálne do kúpeľne pre hostí, malú „štartovaciu“ kúpeľňu pre mladých, veľkú minimalistickú kúpeľňu alebo do verejných priestorov.

Umývadlá je možné tiež umiestniť na dosku a kombinovať s dizajnovou oválnou alebo hranatou chrómovou zápchovou uzávierkou.

Séria Modo je doplnená vysokou skrinkou s rohovým otváraním dveriek a zostavami umývadiel so spodnou skrinkou s dverkami.



MODO

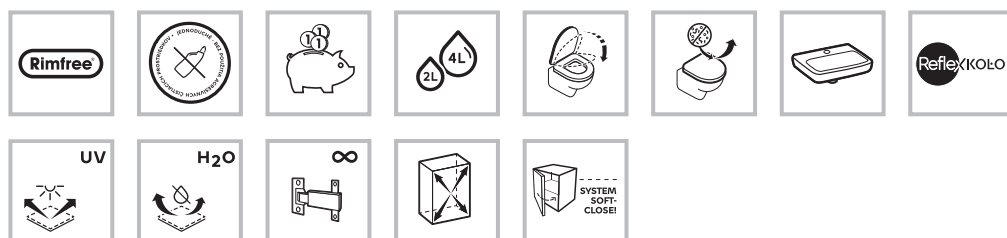

NOVINKA

Rimfree



- 1 novinkou v sérii Modo je WC Rimfree® s moderným sedadlom Slim a závesný bidet
- 3 objemné zásuvky skrinky pod umývadlo
- 4 skrinka pod umývadlo s nožičkami a výplňou pod úchytom vo farbe wenge

MODO

K dispozícii s povrchom ReflexKOLO

Číslo výrobku

Cena
€ bez DPH | € vr. DPH

Hmotnosť
cca kg

Umývadlo

50 x 40 cm

s otvorom pre batériu, s prepacom (prepád mimo os)

pre kombináciu so spodnou skrinkou alebo
s uzatvárateľným odtokovým ventilom k umývadlu 99111000

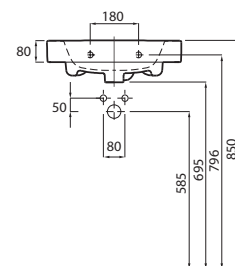
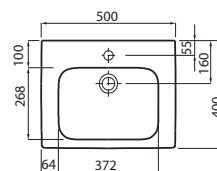

	L31950000	74,67	89,60	11,5
ReflexKOLO	L31950900	95,33	114,40	11,5

Umývadlo

60 x 48,5 cm

s otvorom pre batériu, s prepacom

pre kombináciu so spodnou skrinkou alebo
s uzatvárateľným odtokovým ventilom k umývadlu 99111000

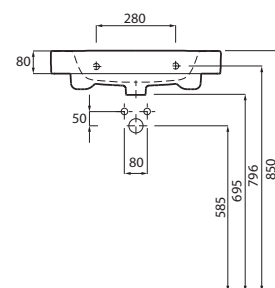
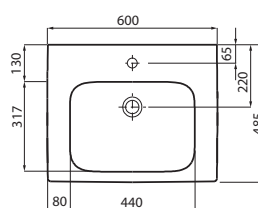

	L31960000	82,20	98,64	16,5
ReflexKOLO	L31960900	102,25	122,70	16,5

Umývadlo

80 x 48,5 cm

s otvorom pre batériu, s prepacom

pre kombináciu so spodnou skrinkou alebo
s uzatvárateľným odtokovým ventilom k umývadlu 99111000

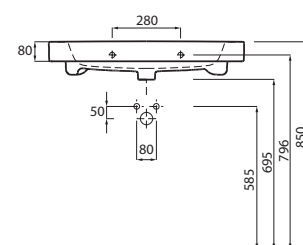
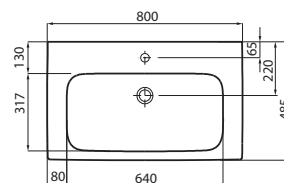

	L31980000	130,80	156,96	21,5
ReflexKOLO	L31980900	146,83	176,20	21,5

Umývadlo

100 x 48,5 cm

s otvorom pre batériu, s prepacom

pre kombináciu so spodnou skrinkou alebo
s uzatvárateľným odtokovým ventilom k umývadlu 99111000

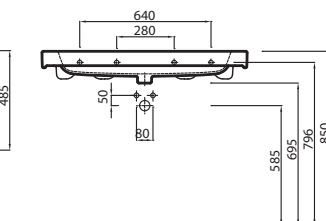
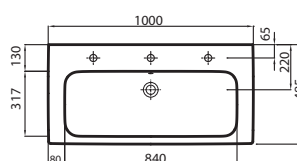

	L31900000	163,50	196,20	24,5
ReflexKOLO	L31900900	176,83	212,20	24,5

K dispozícii s povrchom ReflexKOLO

Číslo výrobku

Cena
€ bez DPH | € vr. DPH

Hmotnosť
cca kg

Závesné WC

s hlbokým splachovaním, 6 l
bez splachovacieho kruhu

NOVINKA

možnosť inštalácie na inštaláčne moduly Geberit

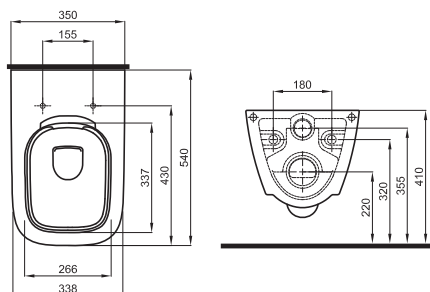

L33120000	215,55	258,66	23,5
ReflexKOLO L33120900	238,16	285,79	23,5

WC sedadlo tvrdé, z Duroplastu



NOVINKA

závesy kovové	L30111000	61,37	73,64	2,4
závesy kovové, s automatickým pozvoľným sklápaním	L30112000	98,37	118,04	2,5

WC sedadlo tvrdé, z Duroplastu Slim



NOVINKA

závesy kovové	L30114000	67,53	81,04	2,4
závesy kovové, s automatickým pozvoľným sklápaním	L30115000	106,39	127,67	2,5

Bidet závesný

s otvorom pre batériu, s prepacom

NOVINKA

možnosť inštalácie na inštaláčne moduly Geberit

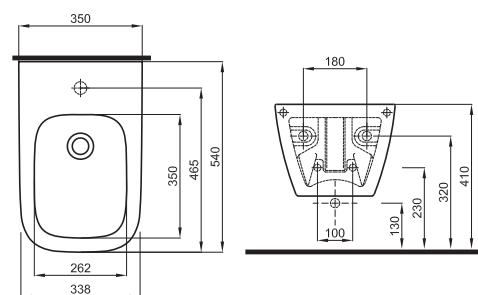

L35100000	181,63	217,96	17,0
ReflexKOLO L35100900	204,90	245,88	17,0

Číslo výrobku

Cena
€ bez DPH | € vr. DPH

Hmotnosť
cca kg

Skrinka pod umývadlo, závesná, leská biela

49 x 40 x 55 cm

- 2 zásuvky s mechanizmom tichého dovierania
- lišta pod úchytom, chróm

kombinovateľná s umývadlom Modo L31950000

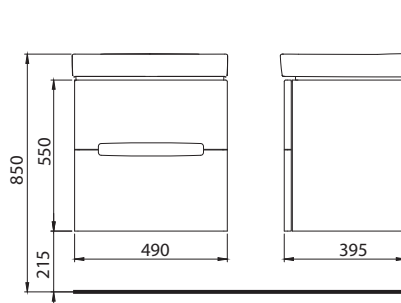

89424000	196,26	235,51	20,0
----------	---------------	---------------	------

Doplnky:

Výmenná lišta pod úchyt 49 cm, wenge	NOVINKA	99549000	6,78	8,14	0,2
Výmenná lišta pod úchyt 49 cm, svetlý dub	NOVINKA	99551000	6,78	8,14	0,2
Nábytková nožička (2 ks)		99301000	6,75	8,10	0,5

Skrinka pod umývadlo, závesná, leská biela

59 x 48 x 55 cm

- 2 zásuvky s mechanizmom tichého dovierania
- lišta pod úchytom, chróm

kombinovateľná s umývadlom Modo L31960000

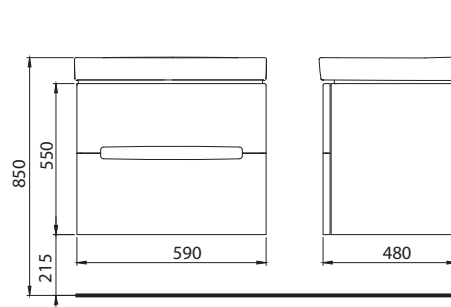

89425000	227,91	273,49	31,0
----------	---------------	---------------	------

Doplnky:

Výmenná lišta pod úchyt 59 cm, wenge	NOVINKA	99552000	7,40	8,88	0,3
Výmenná lišta pod úchyt 59 cm, svetlý dub	NOVINKA	99554000	7,40	8,88	0,3
Nábytková nožička (2 ks)		99301000	6,75	8,10	0,5

Číslo výrobku

Cena
€ bez DPH | € vr. DPH

Hmotnosť
cca kg

Skrinka pod umývadlo, závesná, leská biela

79 x 48 x 55 cm

- 2 zásuvky s mechanizmom tichého dovierania
- lišta pod úchytom, chróm

kombinovateľná s umývadlom Modo L31980000

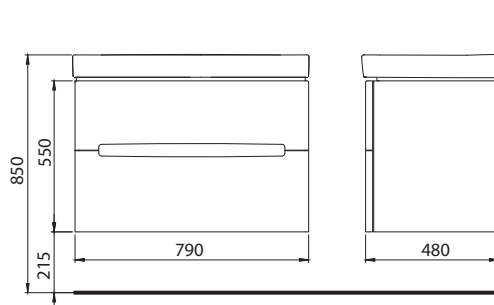

89426000	270,71	324,85	37,0
----------	---------------	---------------	------

Doplňky:

Výmenná lišta pod úchyt 79 cm, wenge	NOVINKA	99555000	8,02	9,62	0,4
Výmenná lišta pod úchyt 79 cm, svetlý dub	NOVINKA	99557000	8,02	9,62	0,4
Nábytková nožička (2 ks)		99301000	6,75	8,10	0,5

Skrinka pod umývadlo, závesná, leská biela

99 x 48 x 55 cm

- 2 zásuvky s mechanizmom tichého dovierania
- lišta pod úchytom, chróm

kombinovateľná s umývadlom Modo L31900000

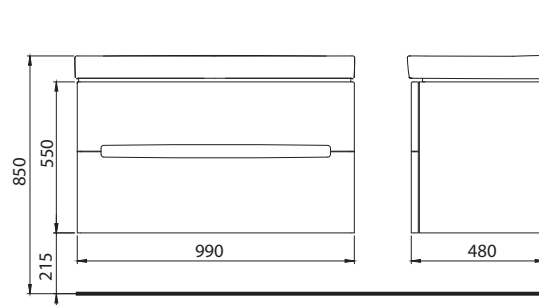

89507000	306,36	367,63	40,0
----------	---------------	---------------	------

Doplňky:

Výmenná lišta pod úchyt 99 cm, wenge	NOVINKA	99558000	9,25	11,10	0,5
Výmenná lišta pod úchyt 99 cm, svetlý dub	NOVINKA	99560000	9,25	11,10	0,5
Nábytková nožička (2 ks)		99301000	6,75	8,10	0,5

Číslo výrobku

Cena
€ bez DPH | € vr. DPH

Hmotnosť
cca kg

Bočná skrinka vysoká, závesná

35 x 150 x 35 cm

- horná časť - 2 pevné drevené poličky
- dolná časť - 2 pevné drevené poličky
- lišta pod úchytom, chróm
- 4 dvierka s mechanizmom tichého dovierania

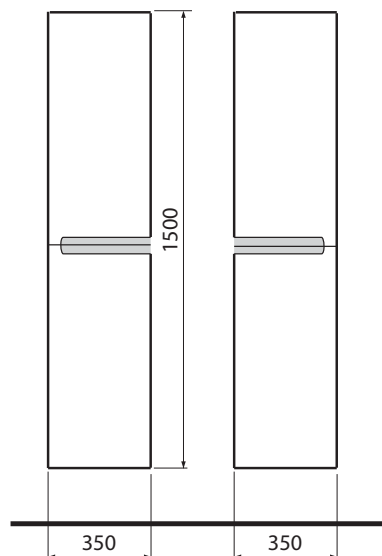

88426000	300,29	360,35	25,0
----------	---------------	---------------	------

Doplňky:

Výmenná lišta pod úchyt 35 cm, wenge a svetlý dub (2 ks)	NOVINKA	99613000	3,70	4,44	0,1
Nábytková nožička (2 ks)		99301000	6,75	8,10	0,5

SET umývadlo so spodnou skrinkou

49 x 62,6 x 39 cm

- 2 dvierka s mechanizmom tichého dovierania
- vrátane nožičiek

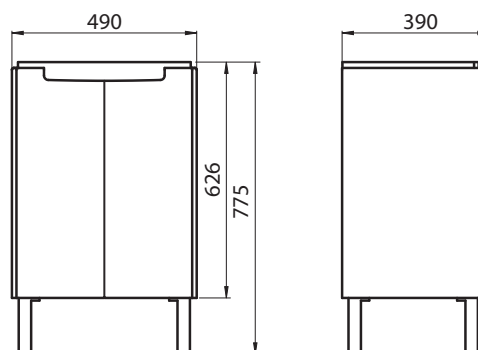

L39001000	231,54	277,85	36,0
-----------	---------------	---------------	------

Číslo výrobku

Cena
€ bez DPH | € vr. DPH

Hmotnosť
cca kg

SET umývadlo so spodnou skrinkou

59 x 62,6 x 47,4 cm

- 2 dverka s mechanizmom tichého dovierania
- vrátane nožičiek

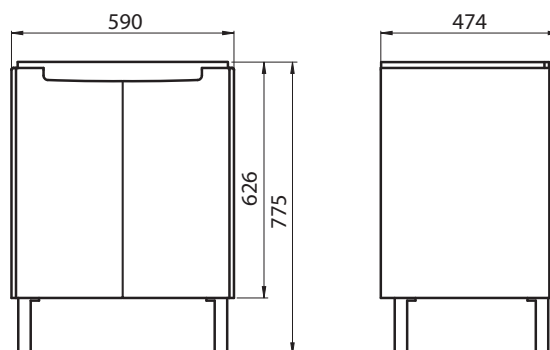

L39002000

265,20

318,24

41,0

Zápachová uzávierka pre umývadlo s deliacou stenou, kryt ventilu

materiál: ABS

farba: biela

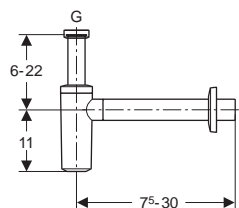

151.034.11.1

151.035.11.1

Cena podľa aktuálneho cenníka Geberit

Zápachová uzávierka pre umývadlo s deliacou stenou

materiál: ABS

farba: pochrómovaná lesklá

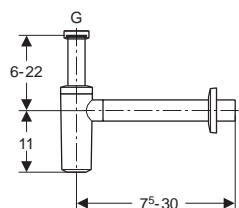

151.035.21.1

151.034.21.1

Cena podľa aktuálneho cenníka Geberit

„Click-Clack“ uzatváratel'ný odtokový ventil k umývadlu s prepacom

chróm



99111000

14,35

17,22

kúpeľňa s vlastnou tvárou

Séria Style prináša moderné a praktické riešenie do vašej kúpeľne. Pravouhlé, mierne zaoblené tvary keramiky zodpovedajú prevládajúcim trendom súčasného dizajnu.

Rozmery keramiky pritom umožňujú dosiahnuť komfortné podmienky aj v menších priestoroch.

WC a bidety v závesnom vyhotovení majú dĺžku len 51 cm. Dĺžka kombinovanej WC misy je 64 cm, výška väčšia o 2 cm zvyšuje komfort užívania.

Okrem závesného WC s technológiou Rimfree® – bez splachovacieho kruhu – ponúka séria Style aj kombinované WC Rimfree®.

Séria Style ponúka tiež WC sedadlo s automatickým pozvoľným sklápaním.

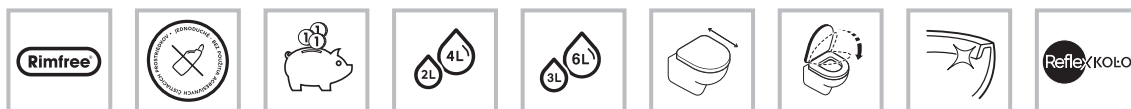



Rimfree

1



2



3



Rimfree

4

- 1 kombinované WC Rimfree® a umývadlo s polostĺpom
- 2 asymetrické umývadlo 45 cm umiestnenie do rohu
- 3 bohaté odkladacie plochy umývadla 65 cm
- 4 závesné WC s Rimfree®

K dispozícii s povrchom **Reflex**KOLO

Číslo výrobku

Cena
€ bez DPH | € vr. DPH

Hmotnosť
cca kg

Umývadlo

s otvorom pre batériu, s prepacom
50 x 44 cm

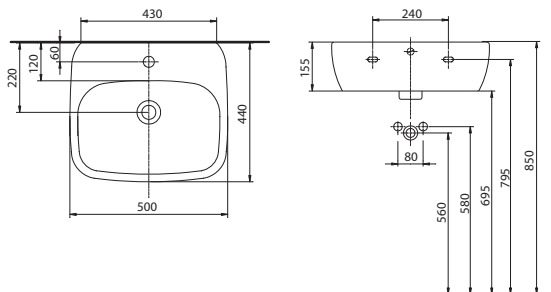

	L21950000	69,55	83,46	13,0
Reflex KOLO	L21950900	94,25	113,10	13,0

Umývadlo

s otvorom pre batériu, s prepacom
55 x 45 cm

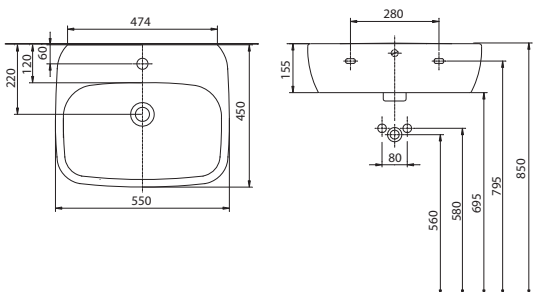

	L21955000	74,52	89,42	14,0
Reflex KOLO	L21955900	100,00	120,00	14,0

Umývadlo

s otvorom pre batériu, s prepacom
60 x 46 cm

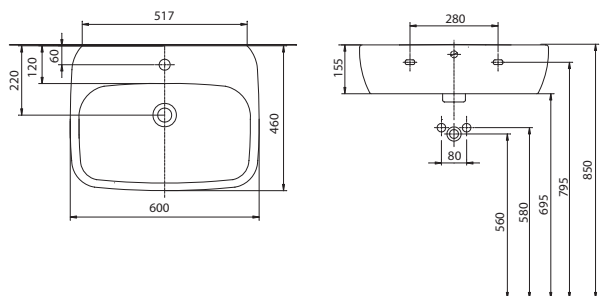

	L21960000	78,11	93,73	16,0
Reflex KOLO	L21960900	104,75	125,70	16,0

K dispozícii s povrchom ReflexKOLO

Číslo výrobku

Cena
€ bez DPH | € vr. DPH

Hmotnosť
cca kg

Umývadlo

s otvorom pre batériu, s prepacom
70 x 48 cm

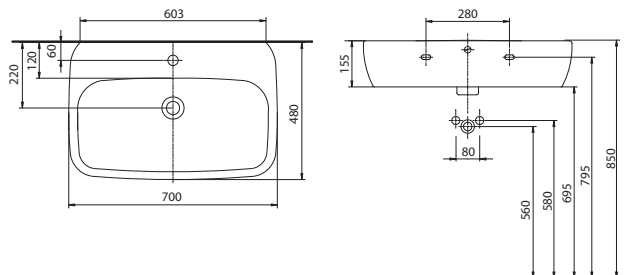

	L21970000	96,32	115,58	19,0
ReflexKOLO	L21970900	121,92	146,30	19,0

Umývadlo asymetrické

s otvorom pre batériu, s prepacom
65 x 46 cm

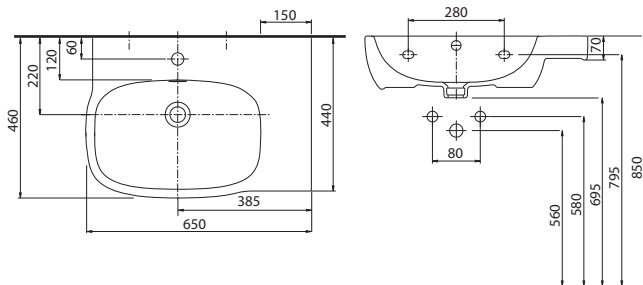

s odkladacou plochou vpravo

odkladacia plocha vpravo

	L21765000	131,10	157,32	18,0
ReflexKOLO	L21765900	153,17	183,80	18,0
	L21766000	131,10	157,32	18,0
ReflexKOLO	L21766900	153,17	183,80	18,0

odkladacia plocha vľavo

Polostíp

pre umývadlá 50, 55, 60, 65 a 70 cm
skryté upevnenie
vr. upevňovacej súpravy A3569000

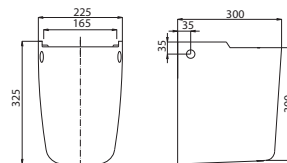

87 mm

	L27100000	70,00	84,00	5,5
--	-----------	--------------	--------------	-----

K dispozícii s povrchom ReflexKOLO

Číslo výrobku

Cena
€ bez DPH | € vr. DPH

Hmotnosť
cca kg

Umývadlo 36 cm

s otvorom pre batériu vpravo, s prepacom
36 x 26 cm

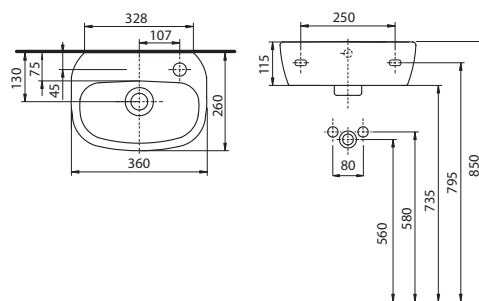

L22136000	53,30	63,96	6,2
ReflexKOLO L22136900	79,08	94,90	6,2

Umývadlo asymetrické 45 cm

s otvorom pre batériu, s prepacom
45 x 35 cm, odkladacia plocha vpravo

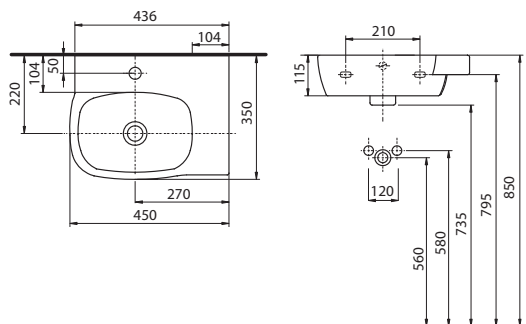

L22145000	61,55	73,86	8,6
ReflexKOLO L22145900	87,67	105,20	8,6

Umývadlo rohové

s otvorom pre batériu, s prepacom
37 x 50 cm

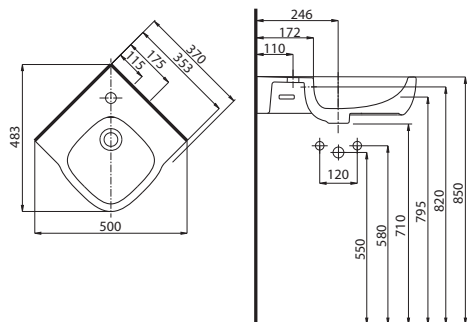

L21750000	63,48	76,18	8,5
ReflexKOLO L21750900	89,50	107,40	8,5

Umývadlo polozapustené

s otvorom pre batériu, s prepacom
55 x 44,5 cm

vr. montážnej šablóny

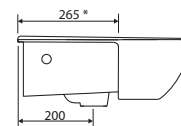
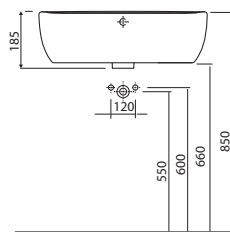
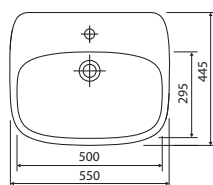

* rozmer pre čiastočné zapustenie do dosky/nábtku

L21855000	125,35	150,42	14,5
ReflexKOLO L21855900	141,83	170,20	14,5

K dispozícii s povrchom ReflexKOLO

Číslo výrobku

Cena
€ bez DPH | € vr. DPH

Hmotnosť
cca kg

Umývadlo vstavané, zdola

bez otvoru pre batériu, s prepadom vpredu

- glazúrovaný iba vnútorný priestor
- zaobľúsené pre montáž zdola
- vr. montážnej šablóny a montážnej súpravy

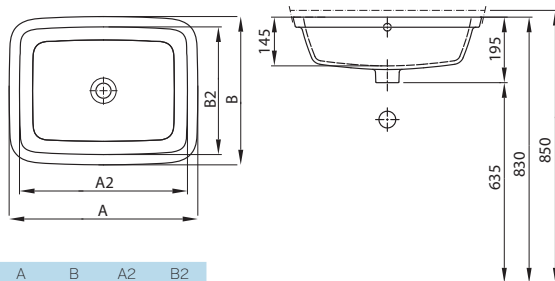

	A	B	A2	B2
L21846000	520	410	460	350
L21850000	560	440	500	380

46 x 35 cm

50 x 38 cm

	L21846000	106,26	127,51	22,0
ReflexKOLO	L21846900	128,25	153,90	22,0
	L21850000	122,54	147,05	24,0
ReflexKOLO	L21850900	143,08	171,70	24,0

Kombinované WC, 3/6 l

odpad univerzálny, s hlbokým splachovaním
skryté upevnenie

bez splachovacieho kruhu

skladajúce sa z:

- WC misa L23220000, vr. upevňovacej súpravy A3569000
- nádrž keramická L24001000, s dvojitým splachovaním 3/6 l

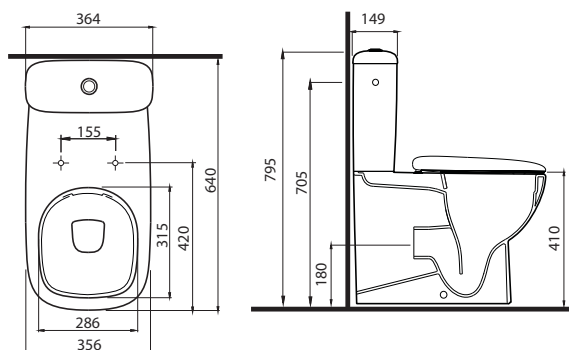

	L29020000	289,80	347,76	36,0
ReflexKOLO	L29020900	306,83	368,20	36,0

Kombinované WC, 3/6 l

odpad univerzálny, s hlbokým splachovaním
skryté upevnenie

skladajúce sa z:

- WC misa L23200000, vr. upevňovacej súpravy A3569000
- nádrž keramická L24001000, s dvojitým splachovaním 3/6 l

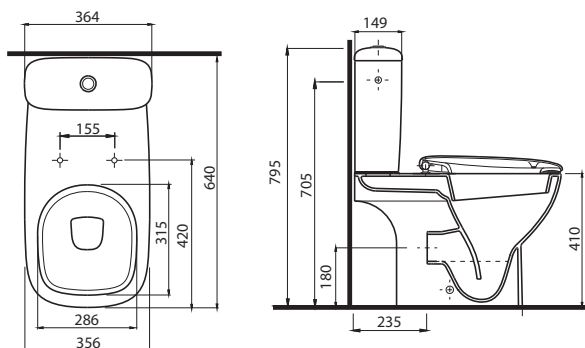

	L29000000	264,00	316,80	36,0
ReflexKOLO	L29000900	290,83	349,00	36,0

K dispozícii s povrchom ReflexKOŁO

Číslo výrobku

Cena
€ bez DPH | € vr. DPH

Hmotnosť
cca kg

Závesné WC

s hlbokým splachovaním, 6 l
bez splachovacieho kruhu
dĺžka len 51 cm!

možnosť inštalácie na inštalačné moduly Geberit

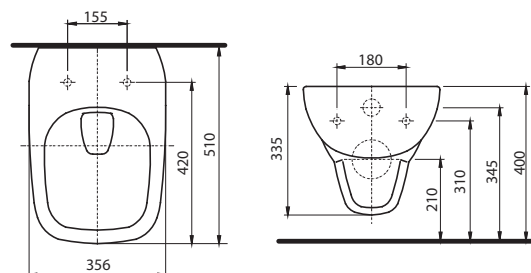

	L23120000	150,42	180,50	18,0
ReflexKOŁO	L23120900	165,83	199,00	18,0

Závesné WC

s hlbokým splachovaním, 6 l
dĺžka len 51 cm!

možnosť inštalácie na inštalačné moduly Geberit

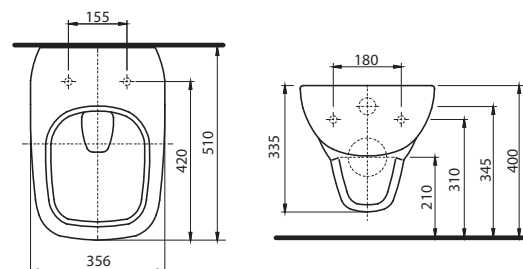

	L23100000	119,34	143,21	13,7
ReflexKOŁO	L23100900	143,83	172,60	13,7

WC sedadlo tvrdé, z Duroplastu



závesy kovové	L20111000	53,54	64,25	
závesy kovové, s automatickým pozvoľným sklápaním	L20112000	93,84	112,61	

K dispozícii s povrchom ReflexKOLO

Číslo výrobku

Cena
€ bez DPH | € vr. DPH

Hmotnosť
cca kg

Bidet

s otvorom pre batériu, s prepacom
skryté upevnenie
vr. upevňovacej súpravy A3569000

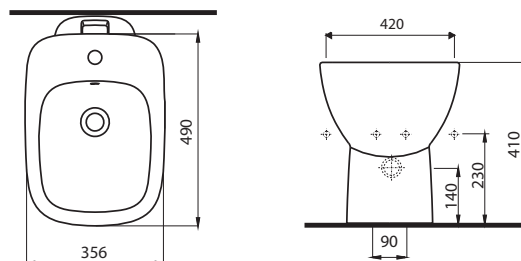

	L25000000	163,94	196,73	17,5
ReflexKOLO	L25000900	187,42	224,90	17,5

Bidet závesný

s otvorom pre batériu, s prepacom

možnosť inštalácie na inštaláčne moduly Geberit

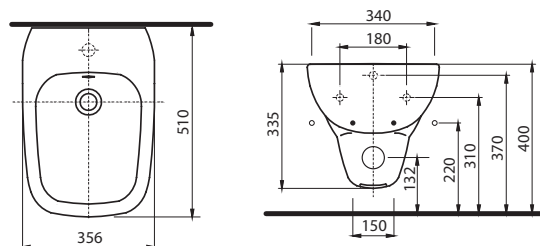

	L25100000	174,43	209,32	15,5
ReflexKOLO	L25100900	197,08	236,50	15,5

Pisoár Style (Pareo)

prívod zozadu, odpad dozadu

Na tento pisoár nie je možné inštalovať poklop

- vr. upevňovacej súpravy A3569000, krytka biela

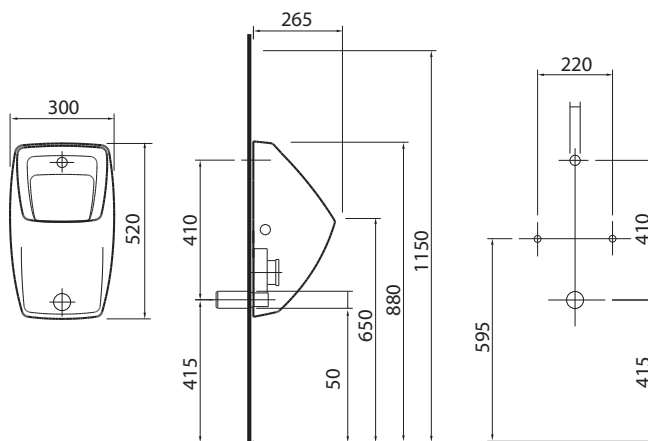

	L26000000	207,00	248,40	12,0
--	-----------	---------------	---------------	------

Doplňky:

Zápachová uzávierka pre pisoár d 50, odtok vodorovný	152.950.11.1	Cena podľa aktuálneho cenníka Geberit		
Prípájacia súprava pre zabudovaný tlakový splachovač	521005000	20,33	24,40	0,1

Traffic

ľúbime mesto!

Nová kúpeľňová séria Traffic sa vyznačuje módnym, mestským dizajnom v spojení s vysokou funkčnosťou. Ľahké obdĺžniky, hra s tvarmi, mäkké línie a tenké hrany, to je štýlový dizajn pre mimoriadne pohodlné a praktické prvky kúpeľňového vybavenia. Séria ponúka 15 typov umývadiel – klasických i nábytkových, v rozmeroch od 45 cm až po 120 cm.

Perfektne prispôsobenie keramiky a nábytku je zárukou štýlovo sofistikovanej čistoty formy a vysokého komfortu

používania. Kovanie vybavené integrovaným systémom plynulého a tichého dovierania zásuviek a dvier zaisťuje bezpečnosť a komfort pri používaní. Vysoká bočná skrinka je vybavená šiestimi poličkami a zrkadlom namontovaným na vnútornej strane dvier.

Nábytok lakovaný do vysokého lesku je dodávaný v bielej alebo platinovo sivej farbe, v drevených dekoroch - bielej jaseň, dub sivý a tiež v modernom prevedení antracitová čierna matná.

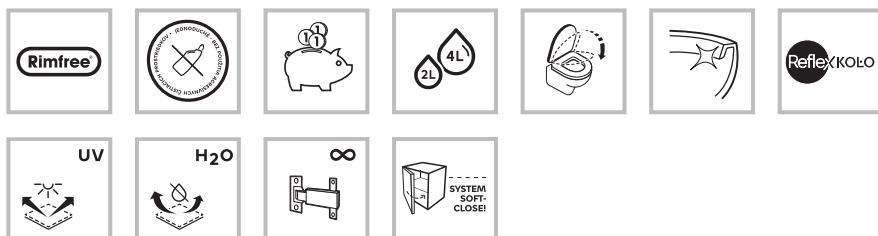



hra tvarov a široký výber

Séria ponúka 15 typov umývadiel, klasických aj nábytkových, v rozmeroch od umývadla 45 cm až po dvojumývadlo 120 cm.

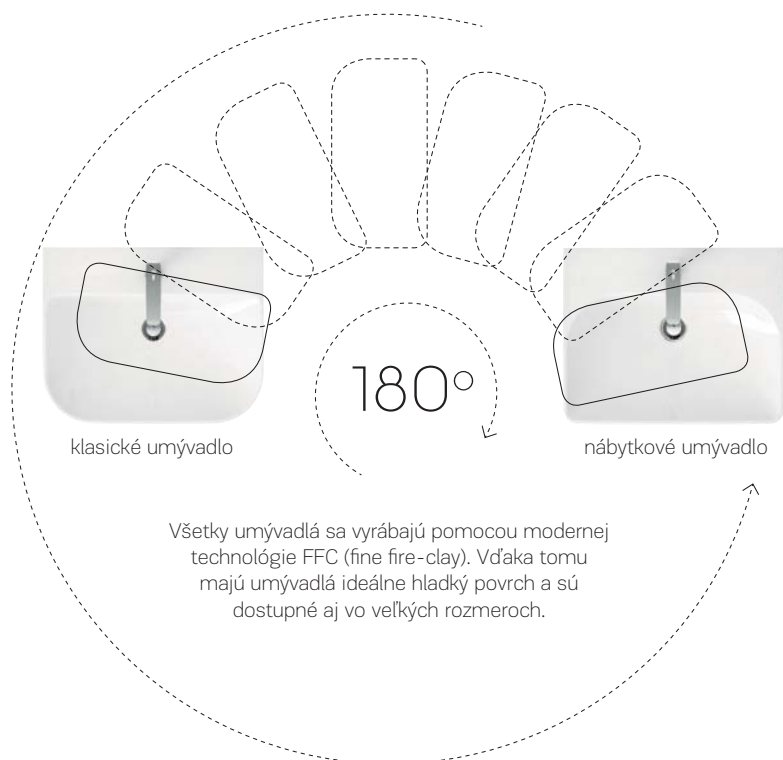

klasické umývadlo



nábytkové umývadlo



Nábytok Traffic ponúka viac nápadov pre kúpeľňu. Univerzálne doplnky a praktické príslušenstvo zaistí používateľom jednoduchšie používanie a zvýšenie komfortu. Možno použiť aj individuálne pre ďalšie série KOLO alebo KERAMAG.



Držiak na uterák

Praktický pochrómovaný držiak na uterák v 2 prevedeniach - ľahko zaobleného alebo prísne hrnateho dizajnu. Montáž priamo na nábytok bez nutnosti vrtania do steny.

Určené pre: skrinky zodpovedajúcej hĺbky od steny (dĺžka držiaku 40 cm)



Dobíjací LED batériový modul

Pre vysoké skrinky je určené LED osvetlenie s batériou, ktoré zabezpečí dostatočné osvetlenie vnútorného priestoru skrinky, a to bez nutnosti prívodu el. prúdu. Dá sa jednoducho uvoľniť z držiaka a vďaka priloženému Mini-USB kábla opäť dobiť.

Určené pre: vysoké skrinky



Poriadok v zásuvkách

Stabilné rozdeľovače pre zásuvky v dvoch šírkach – 150 a 230 mm – Prinášajú poriadok do mnohých drobných vecí dennej potreby. Sú tvorené z dosiek MDF so sivým lakovaným povrchom.

LED osvetlenie do zásuviek

Úsporné lišty LED pre krásne nasvietené zásuvky v rôznych šírkach sú jednoduché na montáž. Majú energetickú triedu A A++, stupeň krytia IP21 a farebnú teplotu 4000 K. Pre ich montáž je nutné zohľadniť prívod el. prúdu.

Určené pre: skrinky so zásuvkou

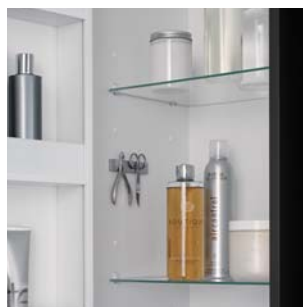

Magnetický držiak

Praktický magnetický držiak umožní pohodlne umiestniť napr. nožnice, klieštiky, pinzety do akejkoľvek skrinky. Samolepiaci držiak z eloxovaného hliníka je možné umiestniť na ľubovoľné miesto podľa potreby.

Určené pre: umývadlové skrinky a vysoké skrinky



- 1 zavesné WC Rimfree® a bidet
- 2 dvojumývadlo so skrinkou s dvomi zásuvkami
- 3 umývadlo umiestnené na doske a zavesné WC

K dispozícii s povrchom ReflexKOLO

Číslo výrobku

Cena
€ bez DPH | € vr. DPH

Hmotnosť
cca kg

TRAFFIC

Umývadlo

s otvorom pre batériu, s prepacom
55 x 48 cm

možnosť inštalácie na dosku
alebo kombinovať s polostĺpom L97100000
• montáž na skrutky

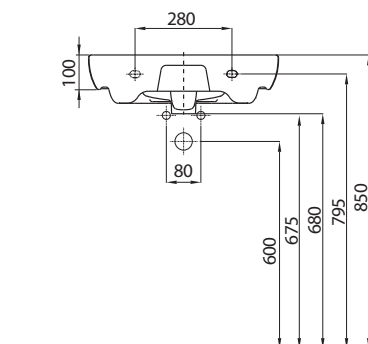
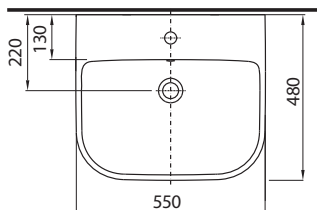

	L91155000	86,66	103,99	15,0
ReflexKOLO	L91155900	106,33	127,60	15,0

Umývadlo

s otvorom pre batériu, s prepacom
60 x 48 cm

možnosť inštalácie na dosku
alebo kombinovať s polostĺpom L97100000
• montáž na skrutky

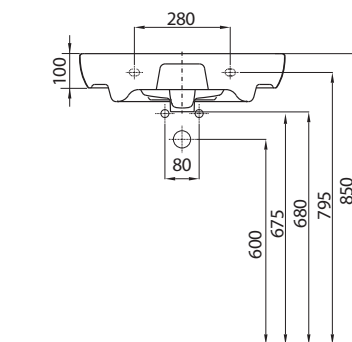
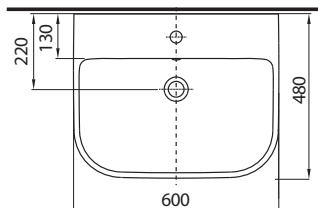

	L91160000	90,90	109,08	15,5
ReflexKOLO	L91160900	109,17	131,00	15,5

Umývadlo

s otvorom pre batériu, s prepacom
65 x 48 cm

možnosť inštalácie na dosku
alebo kombinovať s polostĺpom L97100000
• montáž na skrutky

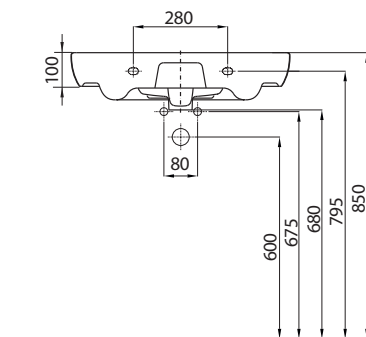
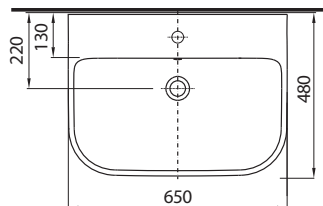

	L91165000	100,10	120,12	16,5
ReflexKOLO	L91165900	122,17	146,60	16,5

K dispozícii s povrchom ReflexKOLO

Číslo výrobku

Cena
€ bez DPH | € vr. DPH

Hmotnosť
cca kg

Umývadlo

s otvorom pre batériu, s prepacom
70 x 48 cm

možnosť inštalácie na dosku
alebo kombinovať s polostĺpom L97100000

- montáž na skrutky

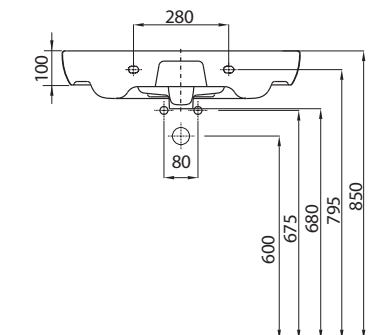
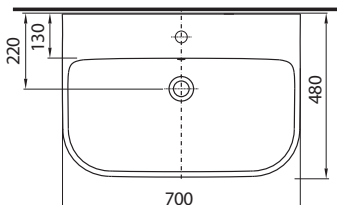

	L91170000	116,58	139,90	18,5
ReflexKOLO	L91170900	134,33	161,20	18,5

Umývadlo nábytkové

s otvorom pre batériu, s prepacom
60 x 48 cm

kombinovateľné s polostĺpom L97100000
alebo so spodnou skrinkou

- montáž na skrutky

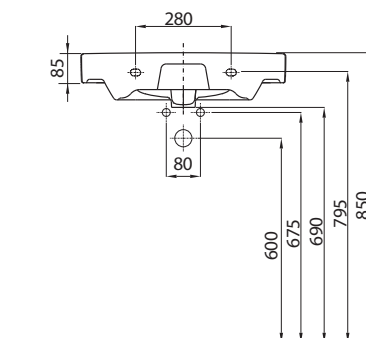
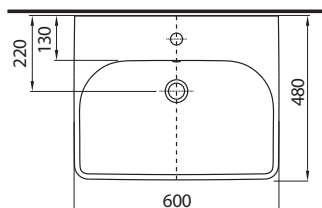

	L91161000	92,44	110,93	15,5
ReflexKOLO	L91161900	111,33	133,60	15,5

Umývadlo nábytkové

s otvorom pre batériu, s prepacom
75 x 48 cm

kombinovateľné s polostĺpom L97100000
alebo so spodnou skrinkou

- montáž na skrutky

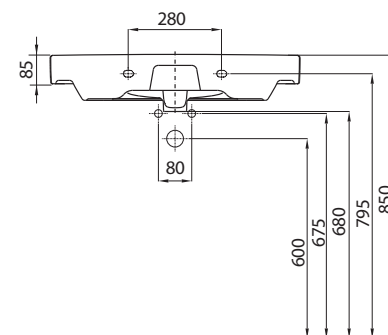
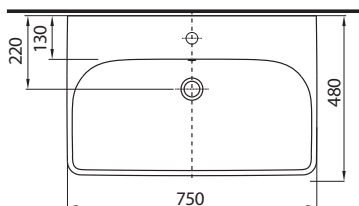

	L91175000	122,76	147,31	19,6
ReflexKOLO	L91175900	139,83	167,80	19,6

K dispozícii s povrchom ReflexKOŁO

Číslo výrobku

Cena
€ bez DPH | € vr. DPH

Hmotnosť
cca kg

Umývadlo nábytkové

s prepacom
90 x 48 cm

kombinovateľné s polostĺpom L97100000
alebo so spodnou skrinkou

- montáž na skrutky

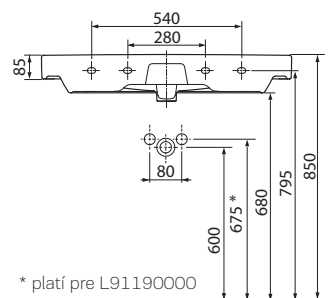
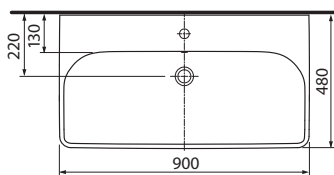

* platí pre L91190000

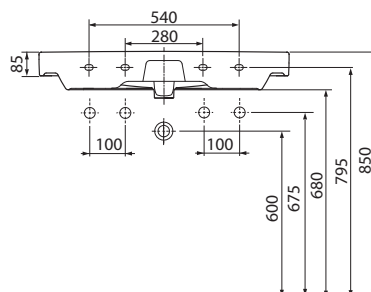
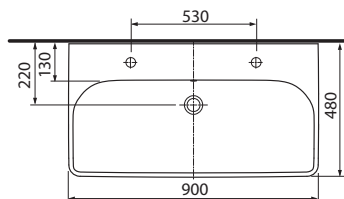

s otvorom pre batériu

	L91190000	155,60	186,72	23,6
	ReflexKOŁO L91190900	169,58	203,50	23,6
	L91090000	155,60	186,72	23,6
	ReflexKOŁO L91090900	169,58	203,50	23,6
	L91590000	155,60	186,72	23,6
	ReflexKOŁO L91590900	169,67	203,60	23,6

bez otvoru pre batériu

s 2 otvormi pre batériu

Umývadlo nábytkové

s prepacom
120 x 48 cm

kombinovateľné s polostĺpom L97100000
alebo so spodnou skrinkou

- montáž na skrutky

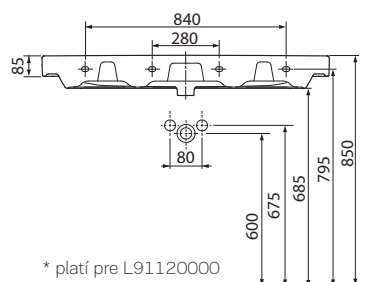
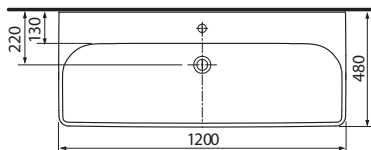

* platí pre L91120000

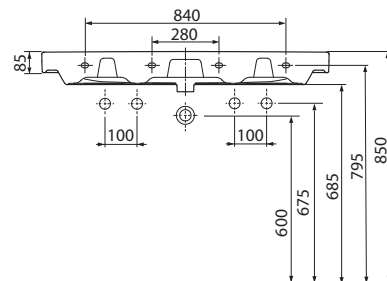
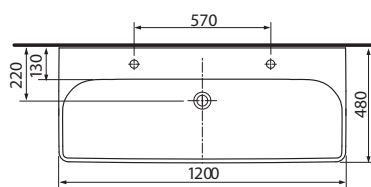

s otvorom pre batériu

	L91120000	226,17	271,40	29,7
	ReflexKOŁO L91120900	236,25	283,50	29,7
	L91020000	226,17	271,40	29,7
	ReflexKOŁO L91020900	236,25	283,50	29,7
	L91520000	226,17	271,40	29,7
	ReflexKOŁO L91520900	236,25	283,50	29,7

bez otvoru pre batériu

s 2 otvormi pre batériu

K dispozícii s povrchom ReflexKOLO

Číslo výrobku

Cena
€ bez DPH | € vr. DPH

Hmotnosť
cca kg

Dvojumývadlo nábytkové

s prepacom
120 x 48 cm

kombinovateľné s polostĺpom L97100000
alebo so spodnou skrinkou
• montáž na skrutky

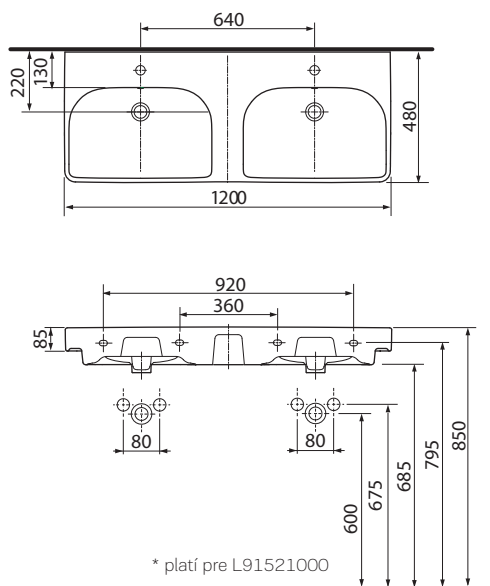

s 2 otvormi pre batériu

bez otvoru pre batériu

	L91521000	251,09	301,31	32,3
ReflexKOLO	L91521900	261,50	313,80	32,3
	L91021000	251,09	301,31	32,3
ReflexKOLO	L91021900	261,50	313,80	32,3

Umývadlo nábytkové

s otvorom pre batériu, s prepacom
45 x 36

kombinovateľné so spodnou skrinkou
• montáž na skrutky

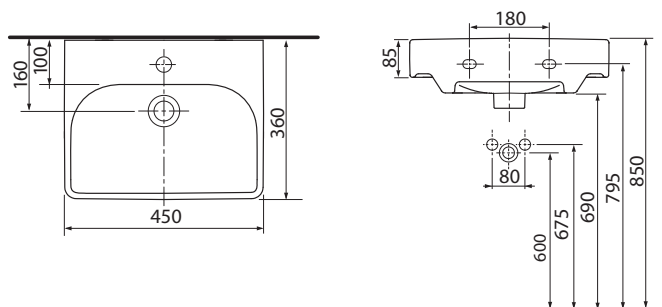

	L92145000	71,24	85,49	9,9
ReflexKOLO	L92145900	92,17	110,60	9,9

Polostĺp

pre umývadlá 55, 60, 65, 70, 75, 90 a 120 cm

• vr. upevňovacej súpravy

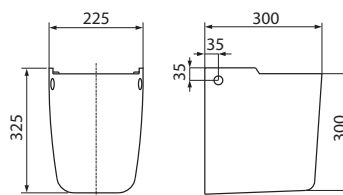

	L97100000	65,41	78,49	8,6
--	-----------	--------------	--------------	-----

K dispozícii s povrchom ReflexKOLO

Číslo výrobku

Cena
€ bez DPH | € vr. DPH

Hmotnosť
cca kg

TRAFFIC

Závesné WC

s hlbokým splachovaním, 6 l
bez splachovacieho kruhu

možnosť inštalácie na inštaláčne moduly Geberit

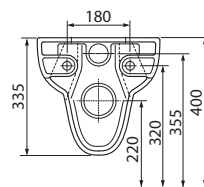
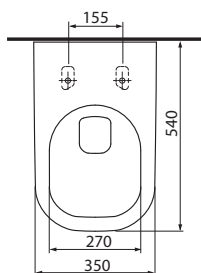

L93120000	173,42	208,10	15,5
ReflexKOLO L93120900	185,83	223,00	15,5

Závesné WC

s hlbokým splachovaním, 6 l

možnosť inštalácie na inštaláčne moduly Geberit

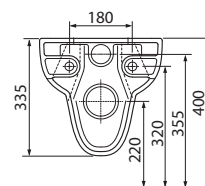
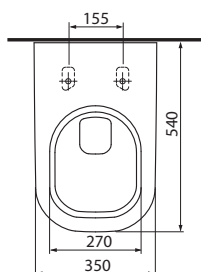

L93100000	136,50	163,80	15,5
ReflexKOLO L93100900	156,83	188,20	15,5

WC sedadlo tvrdé, z Duroplastu



závesy z ušľachtilej ocele

L90111000

58,71

70,45

závesy z ušľachtilej ocele, s automatickým pozvoľným sklápaním

L90112000

104,13

124,96

Bidet závesný

s otvorom pre batériu, s prepadom

možnosť inštalácie na inštaláčne moduly Geberit

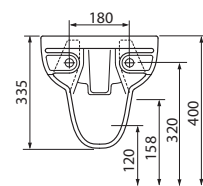
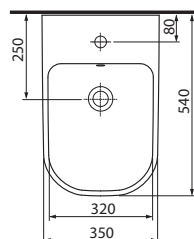

L95100000	149,35	179,22	17,0
ReflexKOLO L95100900	173,25	207,90	17,0

Číslo výrobku

Cena
€ bez DPH € vr. DPH

Hmotnosť
cca kg

TRAFFIC

Skrinka pod umývadlo 60 cm, závesná

56,8 x 62,5 x 46,1 cm
pre nábytkové umývadlo L91161000

- 2 zásuvky s mechanizmom tichého dovierania
- 2 chrómované držiadlá

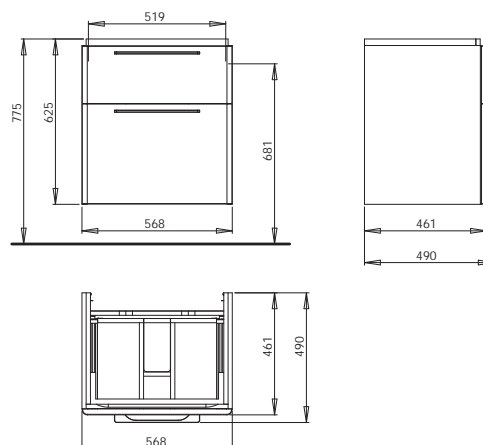

lesklá biela	89433000	242,60	291,12	30,5
platinovo sivá	89434000	242,60	291,12	30,5
sivý dub	89525000	242,60	291,12	30,5
bielený jaseň	89502000	242,60	291,12	30,5
antracit mat	NOVINKA 89531000	238,52	286,22	30,5

Doplňky:

LED svetelná lišta 48 cm	501480000	33,06	39,67	
--------------------------	-----------	--------------	--------------	--

Ďalšie doplnky a príslušenstvo viď. str. 450 - 453

Skrinka pod umývadlo 75 cm, závesná

71,8 x 62,5 x 46,1 cm
pre nábytkové umývadlo L91175000

- 2 zásuvky s mechanizmom tichého dovierania
- 2 chrómované držiadlá

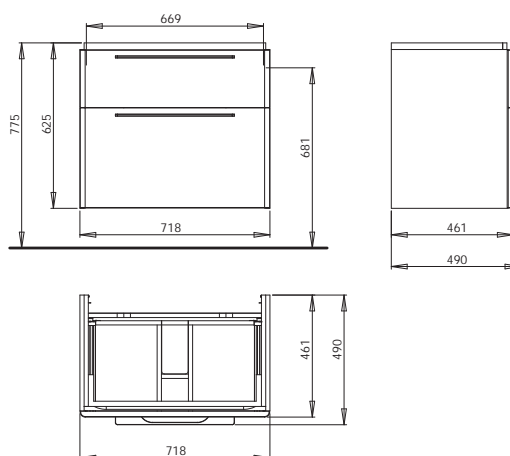

lesklá biela	89435000	285,38	342,46	34,5
platinovo sivá	89436000	285,38	342,46	34,5
sivý dub	89526000	290,90	349,08	34,5
bielený jaseň	89503000	290,90	349,08	34,5
antracit mat	NOVINKA 89532000	285,60	342,72	34,5

Doplňky:

LED svetelná lišta 63,5 cm	501635000	35,46	42,55	
----------------------------	-----------	--------------	--------------	--

Ďalšie doplnky a príslušenstvo viď. str. 450 - 453

Číslo výrobku

Cena
€ bez DPH | € vr. DPH

Hmotnosť
cca kg

Skrinka pod umývadlo 90 cm, závesná

86,8 x 62,5 x 46,1 cm
pre nábytkové umývadlá L91190000, L91090000, L91590000

- 2 zásuvky s mechanizmom tichého dovierania
- 2 chrómované držadlá

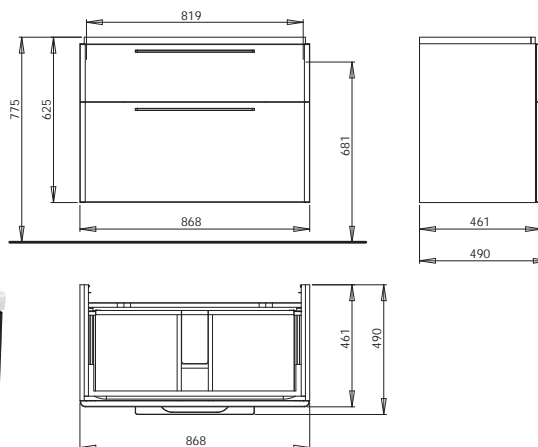

lesklá biela	89437000	309,12	370,94	38,5
platinovo sivá	89438000	309,12	370,94	38,5
sivý dub	89527000	315,19	378,23	38,5
bielený jaseň	89504000	315,19	378,23	38,5
antracit mat	NOVINKA 89533000	326,44	391,73	38,5

Doplňky:

LED svetelná lišta 82,5 cm	501825000	38,53	46,24	
----------------------------	-----------	--------------	--------------	--

Ďalšie doplnky a príslušenstvo vid'. str. 450 - 453

Skrinka pod umývadlo 120 cm, závesná

116,8 x 62,5 x 46,1 cm
pre nábytkové umývadlá L91120000, L91020000, L91520000

- 2 zásuvky s mechanizmom tichého dovierania
- 2 chrómované držadlá

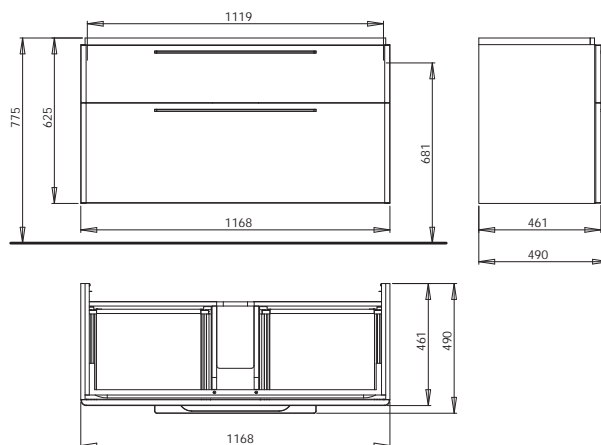

lesklá biela	89439000	415,74	498,89	57,5
platinovo sivá	89440000	415,74	498,89	57,5
sivý dub	89528000	415,74	498,89	57,5
bielený jaseň	89505000	415,74	498,89	57,5
antracit mat	NOVINKA 89534000	438,63	526,36	57,5

Doplňky:

LED svetelná lišta (pár) 47 cm	501470000	49,35	59,22	
--------------------------------	-----------	--------------	--------------	--

Ďalšie doplnky a príslušenstvo vid'. str. 450 - 453

Číslo výrobku

Cena
€ bez DPH | € vr. DPH

Hmotnosť
cca kg

TRAFFIC

Skrinka pod dvojumývadlo 120 cm, závesná

116,8 x 62,5 x 46,1 cm
pre nábytkové umývadlá L91021000, L91521000

- 2 zásuvky s mechanizmom tichého dovierania
- 2 chrómované držadlá

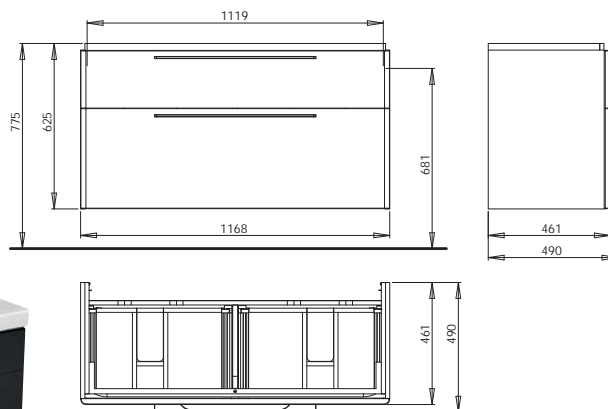

lesklá biela	89441000	415,74	498,89	57,0
platinovo sivá	89442000	415,74	498,89	57,0
sivý dub	89529000	415,74	498,89	57,0
bielený jaseň	89506000	415,74	498,89	57,0
antracit mat NOVINKA	89535000	438,63	526,36	57,0

Doplňky:

LED svetelná lišta (pár) 47 cm	501470000	49,35	59,22	
--------------------------------	-----------	--------------	--------------	--

Ďalšie doplnky a príslušenstvo vid'. str. 450 - 453

Skrinka pod umývadlo 45 cm, závesná

43,4 x 62,5 x 34,9 cm
pre nábytkové umývadlo L92145000

- 1 pevná polička
- dvierka s mechanizmom tichého dovierania
- chrómované držadlo
- závesy dvierok voliteľné vľavo/vpravo

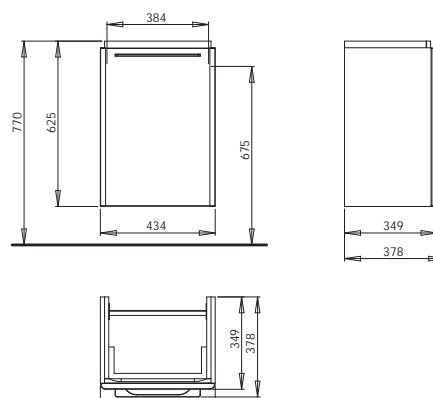

lesklá biela	89431000	130,55	156,66	14,0
platinovo sivá	89432000	130,55	156,66	14,0
sivý dub	89524000	132,53	159,04	14,0
bielený jaseň	89501000	132,53	159,04	14,0
antracit mat NOVINKA	89530000	130,09	156,11	14,0

Doplňky:

Ďalšie doplnky a príslušenstvo vid'. str. 450 - 453

Číslo výrobku

Cena
€ bez DPH | € vr. DPH

Hmotnosť
cca kg

Bočná skrinka vysoká, závesná

36 x 180 x 29,5 cm

- 1 pevná polička
- 4 nastaviteľné sklenené poličky
- zrkadlo na vnútornej strane dvierok
- dvierka s mechanizmom tichého dovierania
- chrómované držadlo
- závesy dvierok voliteľné vľavo/vpravo

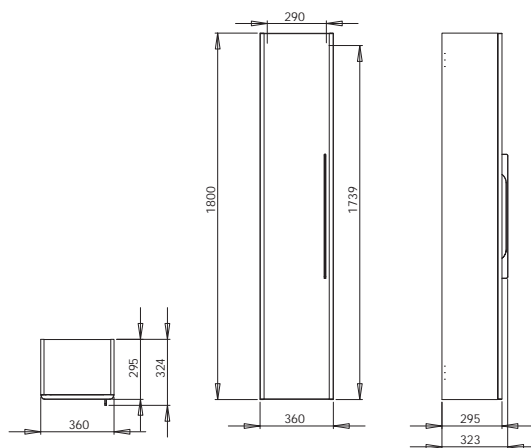

lesklá biela	88419000	285,38	342,46	34,4
platinovo sivá	88420000	285,38	342,46	34,4
sivý dub	88472000	290,90	349,08	34,4
bielený jaseň	88466000	290,90	349,08	34,4
antracit mat	NOVINKA 88473000	282,94	339,53	34,4

Doplňky:

Ďalšie doplnky a príslušenstvo vid'. str. 450 - 453

Zrkadlo s LED osvetlením

40 x 80 x 3 cm

rám z matného hliníka

- integrovaný svetelný zdroj
8 W, 24 V, 4000 K, IP44

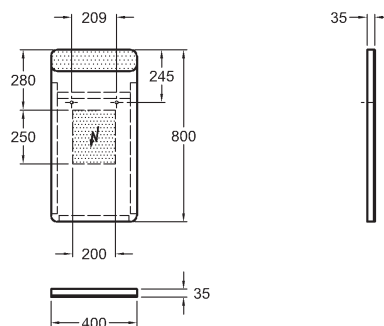



88421000

311,74

374,09

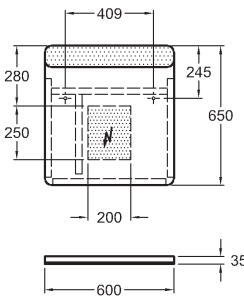
5,3

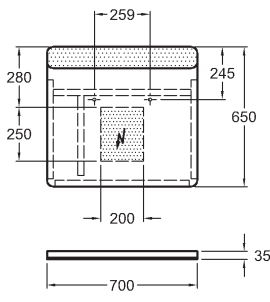
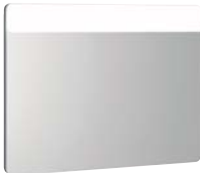
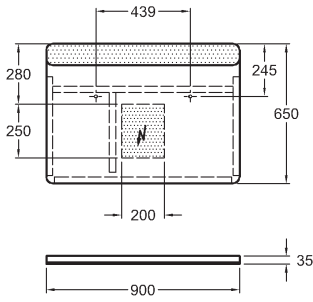
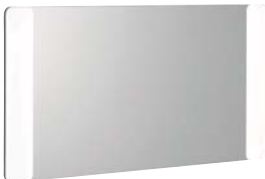
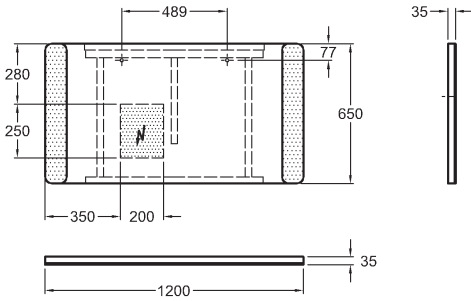
	Číslo výrobku	Cena		Hmotnost cca kg	
		€ bez DPH	€ vr. DPH		
<p>Zrkadlo s LED osvetlením 60 x 65 x 3 cm rám z matného hliníka</p> <ul style="list-style-type: none"> • integrovaný svetelný zdroj 11 W, 24 V, 4000 K, IP44 		88422000	332,54	399,05	6,6
<p>Zrkadlo s LED osvetlením 70 x 65 x 3 cm rám z matného hliníka</p> <ul style="list-style-type: none"> • integrovaný svetelný zdroj 13 W, 24 V, 4000 K, IP44 		88423000	353,34	424,01	7,6
<p>Zrkadlo s LED osvetlením 90 x 65 x 3 cm rám z matného hliníka</p> <ul style="list-style-type: none"> • integrovaný svetelný zdroj 17 W, 24 V, 4000 K, IP44 		88424000	374,14	448,97	9,4
<p>Zrkadlo s LED osvetlením 120 x 65 x 3 cm rám z matného hliníka</p> <ul style="list-style-type: none"> • integrovaný svetelný zdroj 24 W, 24 V, 4000 K, IP44 		88425000	415,74	498,89	12,5

Ego by Antonio Citterio

elegancia a štýl

KOLO
Geberit Group



Antonio Citterio sa narodil v Mede pri Miláne v roku 1950.

Po skončení štúdia na Milánskej polytechnike v roku 1972 založil ateliér, ktorý sa venuje architektonickým projektom, návrhom interiérov a priemyselnému dizajnu.

Elegantný a moderný taliansky dizajn. Solitérne a klasické umývadlá s funkčným vnútorným priestorom. Novinkou sú stojace a závesné WC i v prevedení Rimfree bez splachovacieho kruhu.

Pre každého, kto chce mať štýlovú a funkčnú kúpeľňu.

ECO
by Citterio





- 1 okrúhle umývadlo Ego
- 2 WC misa a bidet Ego, skryté upevnenie
- 3 umývadlo Ego s praktickou odkladacou plochou
- 4 WC misa Ego Rimfree®, skryté upevnenie

K dispozícii s povrchom ReflexKOŁO

Číslo výrobku

Cena
€ bez DPH | € vr. DPH

Hmotnosť
cca kg

Umývadlo Ego

s otvorom pre batériu vpravo, s prepacom
40 x 29 cm

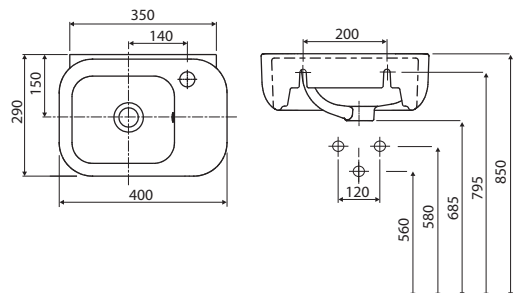

	K12140000	83,37	100,04	7,0
ReflexKOŁO	K12140900	107,00	128,40	7,0

Umývadlo Ego, okrúhle Ø 45 cm, na dosku

bez otvoru pre batériu, s prepacom

vr. montážnej šablóny a montážnej súpravy

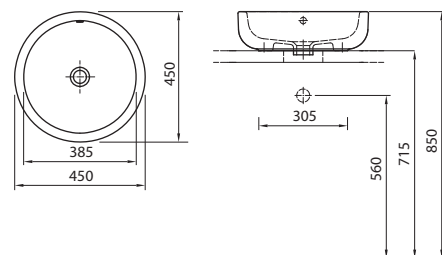

	K12145000	188,85	226,62	17,0
ReflexKOŁO	K12145900	208,42	250,10	17,0

Umývadlo na dosku Ovum

bez otvoru pre batériu, s prepacom
60 x 40 cm

vr. montážnej súpravy

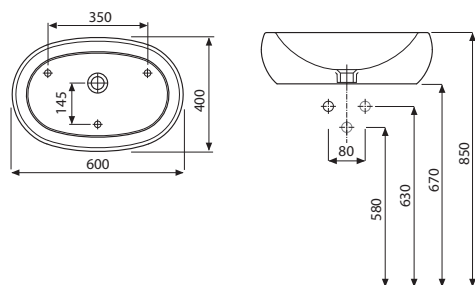

	L41660000	236,89	284,27	15,0
ReflexKOŁO	L41660900	244,17	293,00	15,0

K dispozícii s povrchom **ReflexKOLO**

Číslo výrobku

Cena
€ bez DPH | € vr. DPH

Hmotnosť
cca kg

Umývadlo Ego

s otvorom pre batériu, s prepacom
60 x 54,4 cm

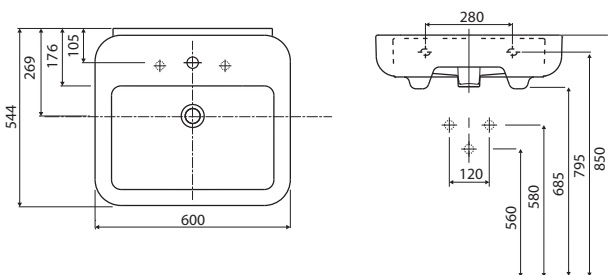

	K11162000	126,79	152,15	18,0
ReflexKOLO	K11162900	148,75	178,50	18,0

EGO
by Citterio

Umývadlo Ego

s otvorom pre batériu, s prepacom
65 x 54,4 cm

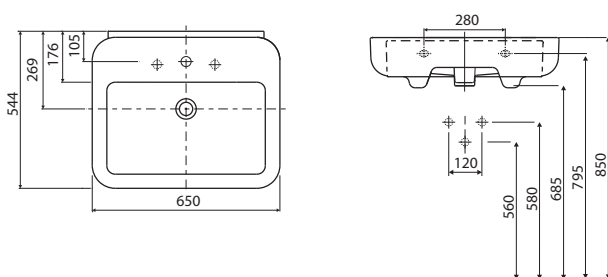

	K11165000	175,07	210,08	18,0
ReflexKOLO	K11165900	195,17	234,20	18,0

WC misa Ego

s hlbokým splachovaním, 6 l
odpad vodorovný - univerzálny, skryté upevnenie
bez splachovacieho kruhu

Kompletné s:

- montážna súprava A42300000

možnosť inštalácie na inštaláčne moduly Geberit typ UP

NOVINKA

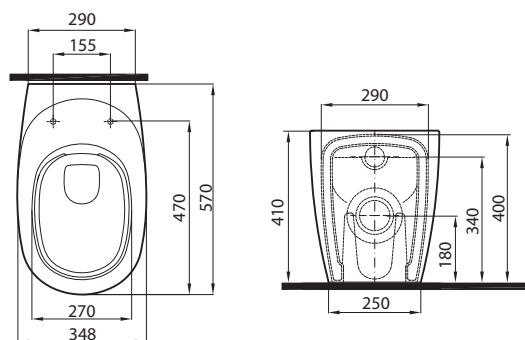

POZOR:
* Iný rozstup prívodu a odpadu vody!

	K13020000	350,38	420,46	25,0
ReflexKOLO	K13020900	367,00	440,40	25,0

Doplňky:

Geberit - splachovacia podomietková nádržka, 3/6 l	109.300.00.5	Cena podľa aktuálneho cenníka Geberit	
Geberit - vtoková manžeta s tesnením	152.434.16.1		

K dispozícii s povrchom ReflexKOLO

Číslo výrobku

Cena
€ bez DPH | € vr. DPH

Hmotnosť
cca kg

WC misa Ego

s hlbokým splachovaním, 6 l
odpad vodorovný - univerzálny, skryté upevnenie

Kompletné s:

- montážna súprava A42300000

možnosť inštalácie na inštalčné moduly Geberit typ UP

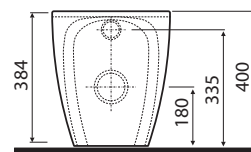
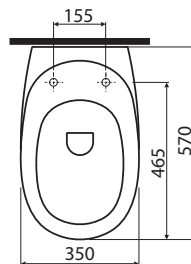

POZOR:

* Iný rozstup prívodu a odpadu vody!

	K13000000	283,57	340,28	25,5
ReflexKOLO	K13000900	299,50	359,40	25,5

Doplnky:

Geberit - splachovacia podomietková nádržka, 3/6 l

109.300.00.5

Geberit - vtoková manžeta s tesnením

152.434.16.1

Cena podľa aktuálneho cenníka Geberit

Závesné WC Ego

s hlbokým splachovaním, 6 l, skryté upevnenie
bez splachovacieho kruhu

NOVINKA

Kompletné s:

- montážna súprava 99299000
- predĺžená odpadová rúrka 96024000

možnosť inštalácie na inštalčné moduly Geberit

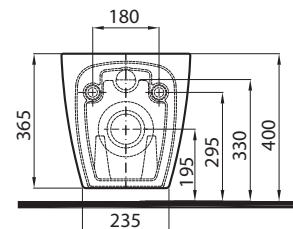
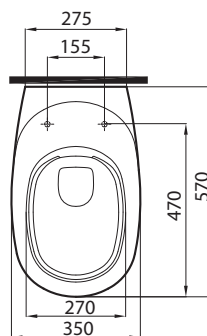

	K13122000	362,54	435,05	25,0
ReflexKOLO	K13122900	375,43	450,52	25,0

Závesné WC Ego

s hlbokým splachovaním, 6 l, skryté upevnenie

Kompletné s:

- montážna súprava 99299000
- predĺžená odpadová rúrka 96024000

možnosť inštalácie na inštalčné moduly Geberit

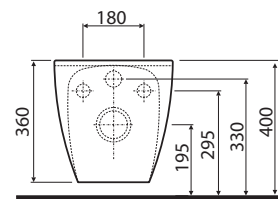
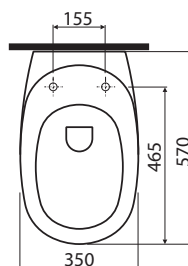

	K13102000	292,15	350,58	25,0
ReflexKOLO	K13102900	307,75	369,30	25,0

K dispozícii s povrchom ReflexKOLO

Číslo výrobku

Cena
€ bez DPH | € vr. DPH

Hmotnosť
cca kg

WC sedadlo Ego tvrdé, z Duroplastu



EGO
by Citterio

závesy kovové, chrómované	K10113000	59,54	71,45	2,0
závesy kovové, s automatickým pozvoľným sklápaním	K10112000	96,46	115,75	2,0

Bidet Ego

s otvorom pre batériu, s prepacom
skryté upevnenie

Kompletné s:

- montážna súprava A42250000

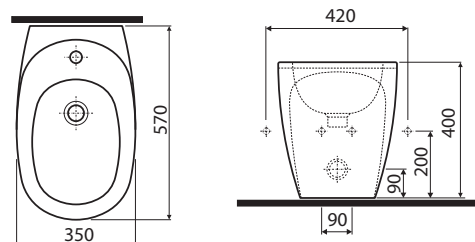

	K15000000	262,86	315,43	17,5
	K15000900	279,58	335,50	17,5

Bidet závesný Ego

s otvorom pre batériu, s prepacom
skryté upevnenie

Kompletné s:

- montážna súprava A42255000

možnosť inštalácie na inštaláčne moduly Geberit

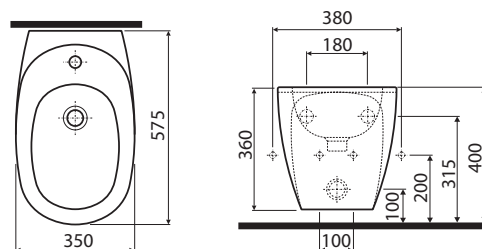

	K15100000	242,93	291,52	20,0
	K15100900	260,42	312,50	20,0

Life!

nadčasovo moderná

Séria Life! odpovedá svojim jemne geometrickým poňatím dizajnovému trendu - atraktívne spojenie strohých geometrických prvkov s organickými tvarmi, ktoré vzbudzujú emócie, zaisťuje dokonalý vzhľad a vytvára nadčasovú a modernú atmosféru. Osobný ráz dodávajú jemné kontúry horných hrán umývadiel. Vnútorne línie sú rýdzo funkčné a zaisťujú dostatok priestoru pre každodennú hygienu. WC misa a bidet majú taktiež jednoduchý, jemný geometrický vonkajší tvar a môžu sa mnohostranne kombinovať.

Keramika Life! je k dodaniu i s povrchovou úpravou Reflex KOLO za príplatok.

Rozsiahly nábytkový program Life! so skrinkami pod umývadlo v rôznych vyhotoveniach a exkluzívna vysoká skrinka poskytujú mnoho úložných priestorov a dotvárajú príjemnú atmosféru vďaka bielym a sivým lakovaným povrchom vo vysokom lesku a chrómovaným úchytkám.

LIFE!

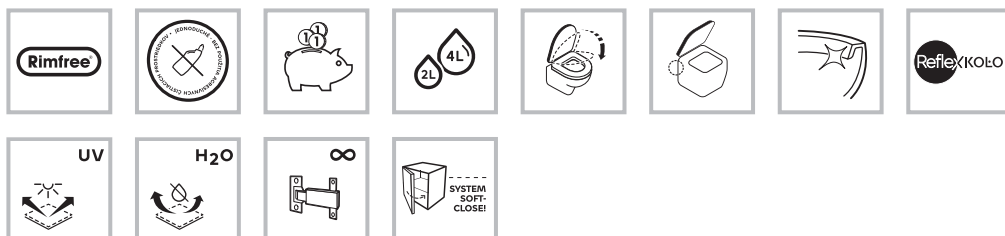



1



2



3



4

- 1 vysoká skrinka a skrinka pod umývadlo vo vyhotovení sivá lesklá
- 2 vysoká skrinka so zrkadlom na vnútornej strane dvierok
- 3 asymetrické umývadlo s jemne skosenými hranami
- 4 umývadlo so skrinkou a zrkadlom

Life!

nadčasovo moderná



- 1 umývadlo umiestnené na dosku
- 2 umývadlo s polostĺpom
- 3 závesné WC Rimfree® a bidet

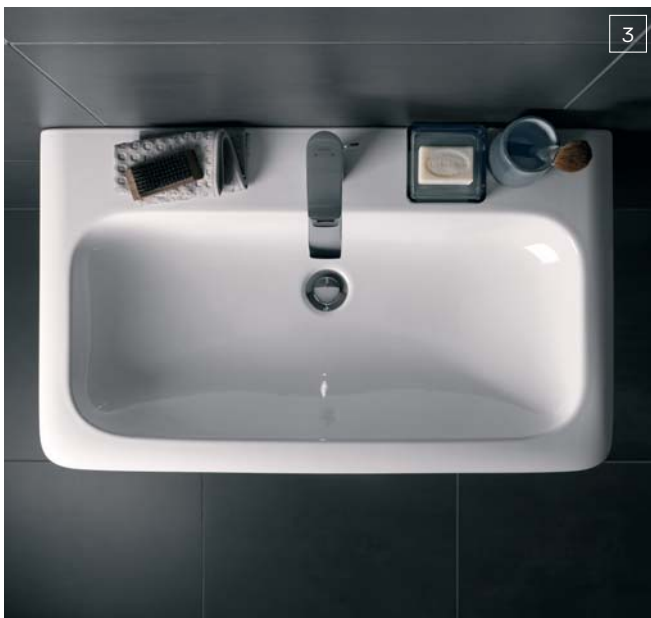

- 1 dvojumývadlo so skrinkou s jednou zásuvkou a veľkým zrkadlom
- 2 dvojumývadlo so skrinkou s dvomi zásuvkami a dvomi zrkadlami
- 3 umývadlo s jemne skosenými hranami
- 4 závesné WC bez splachovacieho kruhu - Rimfree®

K dispozícii s povrchom ReflexKOLO

Číslo výrobku

Cena
€ bez DPH | € vr. DPH

Hmotnosť
cca kg

Umývadlo 60 cm

s otvorom pre batériu, s prepacom
60 x 48 cm

možnosť inštalácie na dosku alebo kombinácie
s polostĺpom M27100000 alebo so spodnými
skrinkami 89455000, 89465000

- montáž na skrutky

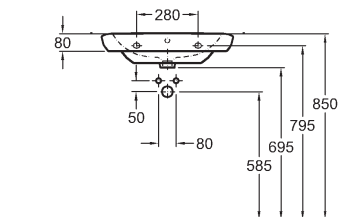
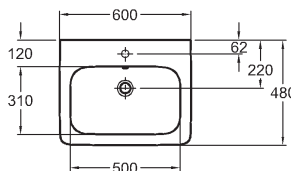

M21160000	121,38	145,66	18,8
ReflexKOLO M21160900	145,83	175,00	18,8

Umývadlo 70 cm

s otvorom pre batériu, s prepacom
70 x 48 cm

možnosť inštalácie na dosku alebo kombinácie
so spodnými skrinkami 89456000, 89466000

- montáž na skrutky

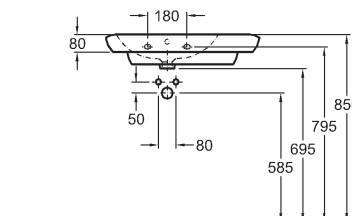
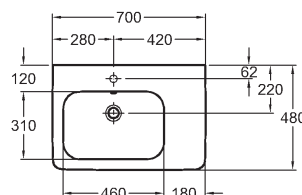

M21171000	216,86	260,23	19,0
ReflexKOLO M21171900	231,42	277,70	19,0
M21170000	216,86	260,23	19,0
ReflexKOLO M21170900	231,42	277,70	19,0

odkladacia plocha vpravo

odkladacia plocha vľavo

Umývadlo 80 cm

s otvorom pre batériu, s prepacom
80 x 48 cm

možnosť inštalácie na dosku alebo kombinácie
s polostĺpom M27100000 alebo so spodnými skrinkami
89458000, 89468000, 89457000, 89467000

- montáž na skrutky

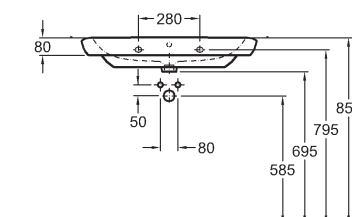
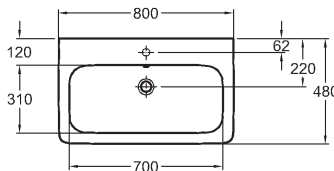

M21180000	200,34	240,41	21,0
ReflexKOLO M21180900	215,83	259,00	21,0

K dispozícii s povrchom ReflexKOLO

Číslo výrobku

Cena
€ bez DPH | € vr. DPH

Hmotnosť
cca kg

Umývadlo 100 cm

s otvorom pre batériu, s prepacom
100 x 48 cm

možnosť inštalácie na dosku alebo kombinácie
s polostĺpom M27100000 alebo so spodnými
skrinkami 89460000, 89470000,
89459000, 89469000

- montáž na skrutky

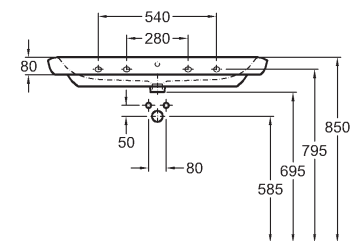
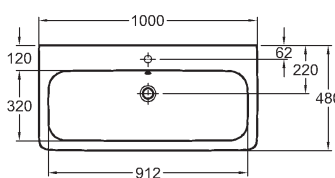

M21110000	304,13	364,96	26,5
ReflexKOLO M21110900	325,00	390,00	26,5

Umývadlo 100 cm

bez otvoru pre batériu, s prepacom
100 x 48 cm

možnosť inštalácie na dosku alebo kombinácie
s polostĺpom M27100000 alebo so spodnými
skrinkami 89460000, 89470000,
89459000, 89469000

- montáž na skrutky

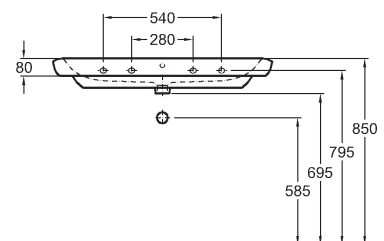
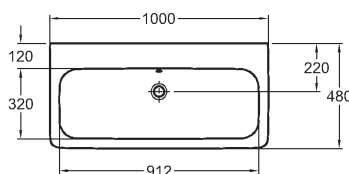

M21010000	304,13	364,96	26,5
ReflexKOLO M21010900	325,00	390,00	26,5

Umývadlo 100 cm

s 2 otvormi pre batériu, s prepacom
100 x 48 cm

možnosť inštalácie na dosku alebo kombinácie
s polostĺpom M27100000 alebo so spodnými
skrinkami 89460000, 89470000,
89459000, 89469000

- montáž na skrutky

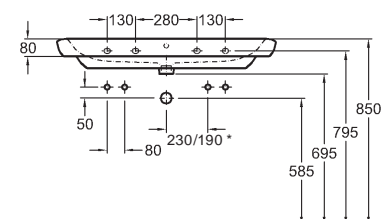
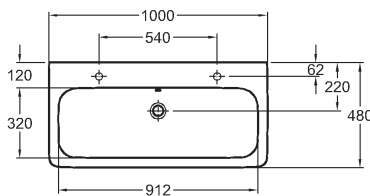

* Pozor: pripojovacie rozmery pre inštaláciu s nábytkom!

M21510000	304,13	364,96	26,5
ReflexKOLO M21510900	325,00	390,00	26,5

K dispozícií s povrchom **ReflexKOLO**

Číslo výrobku

Cena
€ bez DPH | € vr. DPH

Hmotnosť
cca kg

Umývadlo 130 cm

s otvorom pre batériu, s prepacom
130 x 48 cm

možnosť inštalácie na dosku alebo kombinácie
s polostĺpom M27100000 alebo so spodnými
skrinkami 89462000, 89472000,
89461000, 89471000

- montáž na skrutky

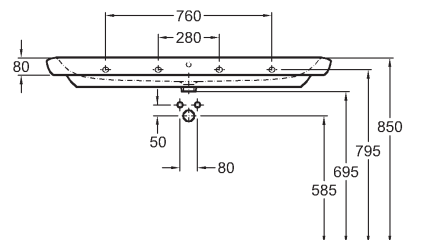
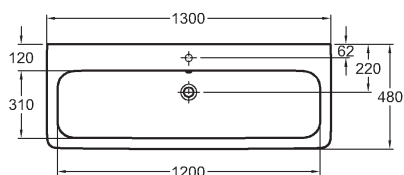

M21130000	417,58	501,10	34,0
ReflexKOLO M21130900	432,25	518,70	34,0

Umývadlo 130 cm

bez otvoru pre batériu, s prepacom
130 x 48 cm

možnosť inštalácie na dosku alebo kombinácie
s polostĺpom M27100000 alebo so spodnými
skrinkami 89462000, 89472000,
89461000, 89471000

- montáž na skrutky

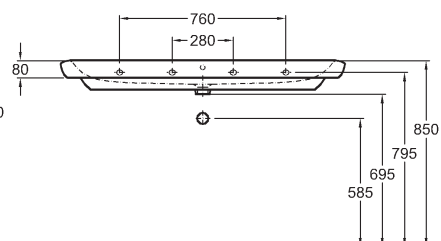
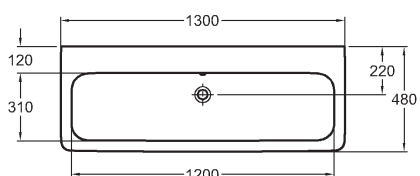

M21030000	417,58	501,10	34,0
ReflexKOLO M21030900	432,25	518,70	34,0

Umývadlo 130 cm

s 2 otvormi pre batériu, s prepacom
130 x 48 cm

možnosť inštalácie na dosku alebo kombinácie
s polostĺpom M27100000 alebo so spodnými
skrinkami 89462000, 89472000,
89461000, 89471000

- montáž na skrutky

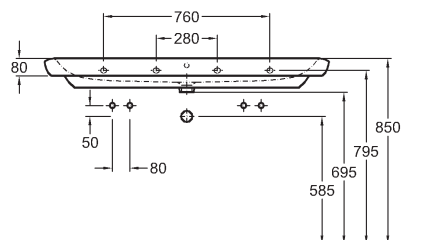
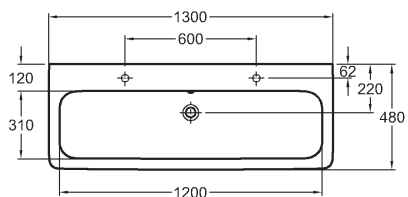

M21530000	417,58	501,10	34,0
ReflexKOLO M21530900	432,25	518,70	34,0

K dispozícii s povrchom **ReflexKOLO**

Číslo výrobku

Cena
€ bez DPH | € vr. DPH

Hmotnosť
cca kg

Polostíp

pre umývadlá 60, 80, 100 a 130 cm

- vr. upevňovacej súpravy

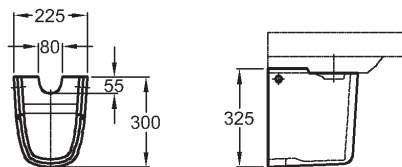

M27100000

74,20

89,04

8,6

Umývadlo 40 cm

bez prepadu

40 x 28 cm

možnosť inštalácie na dosku alebo kombinácie so spodnými skrinkami 89453000, 89463000

- montáž na skrutky

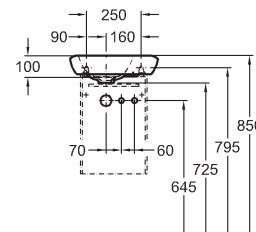
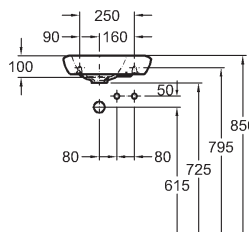
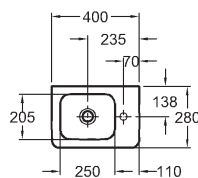

variant bez nábytku
špeciálny ventil 152.050.21.1
+ fľašková zápachová uzávierka

variant s nábytkom
špeciálny ventil 152.050.21.1
+ rúrková zápachová uzávierka

M22440000

94,12

112,94

6,5

ReflexKOLO

M22440900

116,92

140,30

6,5

M22441000

94,12

112,94

6,5

ReflexKOLO

M22441900

116,92

140,30

6,5

s otvorom pre batériu vpravo

s otvorom pre batériu vľavo

Závesné WC

s hlbokým splachovaním, 6 l, skryté upevnenie

bez splachovacieho kruhu

možnosť inštalácie na inštalčné moduly Geberit

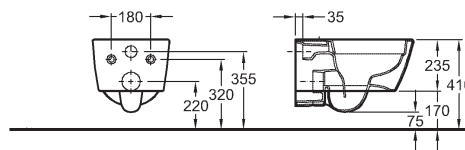
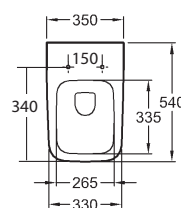

M23120000

289,52

347,42

23,0

ReflexKOLO

M23120900

313,17

375,80

23,0



K dispozícii s povrchom **ReflexKOLO**

Číslo výrobku

Cena
€ bez DPH | € vr. DPH

Hmotnosť
cca kg

Závesné WC

s hlbokým splachovaním, 6 l, skryté upevnenie

možnosť inštalácie na inštaláčne moduly Geberit

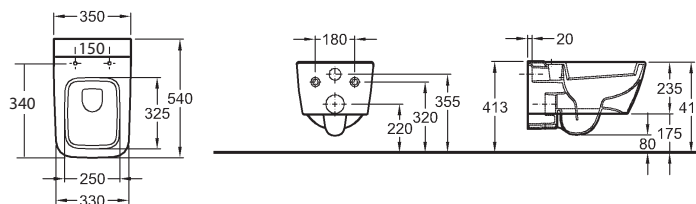

	M23100000	241,86	290,23	23,0
ReflexKOLO	M23100900	255,00	306,00	23,0

WC sedadlo tvrdé, z Duroplastu



závesy z ušľachtilej ocele

M20111000

70,93

85,12

2,0

závesy z ušľachtilej ocele, s automatickým pozvoľným sklápaním

M20112000

108,74

130,49

2,0

Bidet závesný

s otvorom pre batériu, s prepadom
skryté upevnenie

možnosť inštalácie na inštaláčne moduly Geberit

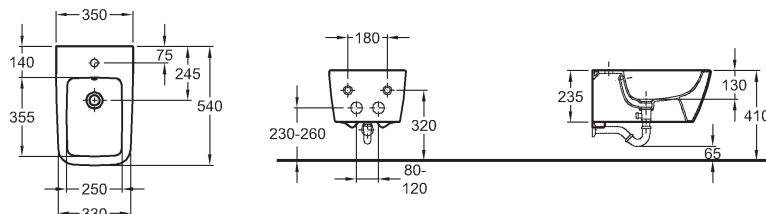

	M25100000	221,63	265,96	18,0
ReflexKOLO	M25100900	235,92	283,10	18,0

Číslo výrobku

Cena
€ bez DPH | € vr. DPH

Hmotnosť
cca kg

Skrinka pod umývadlo, závesná

70 x 21,9 x 43,4 cm
pre umývadlo M21180000

- 1 zásuvka s mechanizmom tichého dovierania
- chrómované držadlo

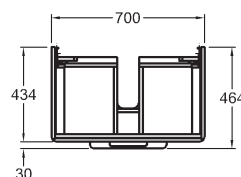
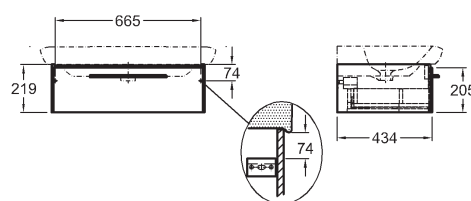

lesklá biela	89457000	270,32	324,38	14,0
lesklá sivá	89467000	270,32	324,38	14,0

Skrinka pod umývadlo, závesná

90 x 21,9 x 43,4 cm
pre umývadlá M21110000, M21010000, M21510000

- 1 zásuvka s mechanizmom tichého dovierania
- chrómované držadlo

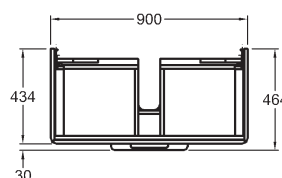
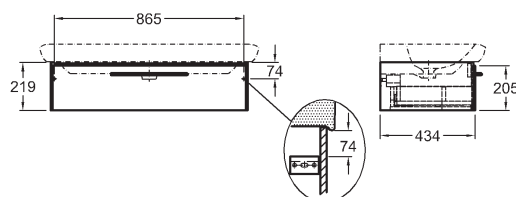

lesklá biela	89459000	336,44	403,73	16,0
lesklá sivá	89469000	336,44	403,73	16,0

Skrinka pod umývadlo, závesná

120 x 21,9 x 43,4 cm
pre umývadlá M21130000, M21030000, M21530000

- 1 zásuvka s mechanizmom tichého dovierania
- chrómované držadlo

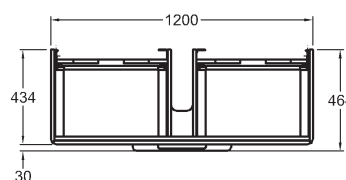
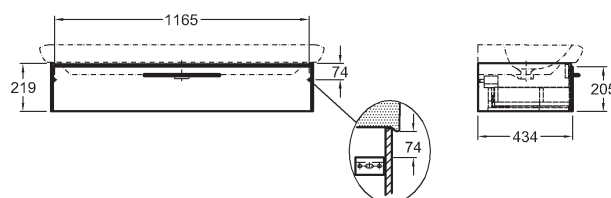

lesklá biela	89461000	370,60	444,72	23,8
lesklá sivá	89471000	370,60	444,72	23,8

Číslo výrobku

Cena
€ bez DPH | € vr. DPH

Hmotnosť
cca kg

Skrinka pod umývadlo, závesná

49,4 x 42,7 x 43,4 cm
pre umývadlo M21160000

- 2 zásuvky s mechanizmom tichého dovierania
- 2 chrómované držadlá

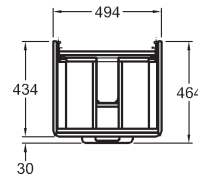
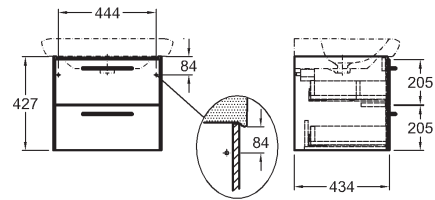

lesklá biela

89455000

336,44

403,73

22,0

lesklá sivá

89465000

336,44

403,73

22,0

Skrinka pod umývadlo, závesná

60 x 42,7 x 43,4 cm
pre umývadlá M21170000, M21171000

- 2 zásuvky s mechanizmom tichého dovierania
- 2 chrómované držadlá

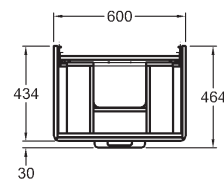
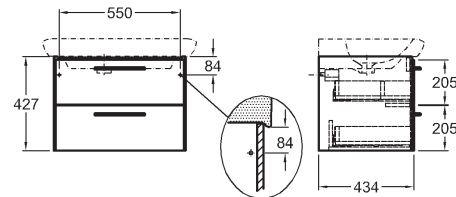

lesklá biela

89456000

348,80

418,56

24,0

lesklá sivá

89466000

348,80

418,56

24,0

Skrinka pod umývadlo, závesná

70 x 42,7 x 43,4 cm
pre umývadlo M21180000

- 2 zásuvky s mechanizmom tichého dovierania
- 2 chrómované držadlá

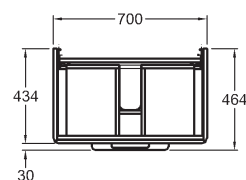
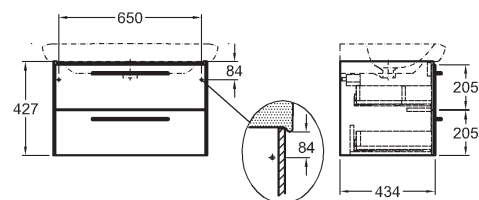

lesklá biela

89458000

359,70

431,64

26,0

lesklá sivá

89468000

359,70

431,64

26,0

Číslo výrobku

Cena
€ bez DPH € vr. DPH

Hmotnosť
cca kg

Skrinka pod umývadlo, závesná

90 x 42,7 x 43,4 cm

pre umývadlá M21110000, M21010000, M21510000

- 2 zásuvky s mechanizmom tichého dovierania
- 2 chrómované držadlá

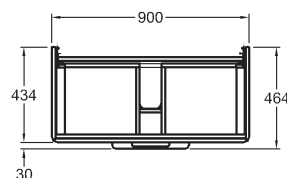
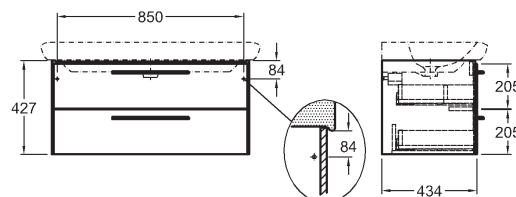

lesklá biela	89460000	403,30	483,96	30,0
lesklá sivá	89470000	403,30	483,96	30,0

Skrinka pod umývadlo, závesná

120 x 42,7 x 43,4 cm

pre umývadlá M21130000, M21030000, M21530000

- 2 zásuvky s mechanizmom tichého dovierania
- 2 chrómované držadlá

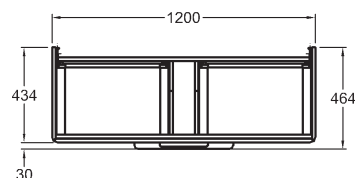
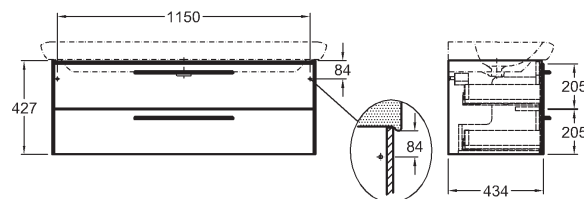

lesklá biela	89462000	490,50	588,60	44,0
lesklá sivá	89472000	490,50	588,60	44,0

Skrinka pod umývadlo, závesná

31,4 x 45,4 x 23,1 cm

pre umývadlá M22440000, M22441000

- 1 dverka s mechanizmom tichého dovierania
- chrómované držadlo
- závesy dveriek voliteľné vľavo/vpravo

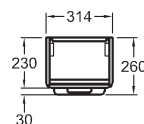
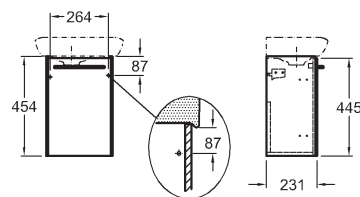

lesklá biela	89453000	196,20	235,44	5,6
lesklá sivá	89463000	196,20	235,44	5,6

Číslo výrobku

Cena
€ bez DPH | € vr. DPH

Hmotnosť
cca kg

Bočná skrinka vysoká, závesná

40 x 170 x 33 cm

- 2 pevné drevené poličky
- 4 nastaviteľné sklenené poličky
- zrkadlo na vnútornej strane dveriek
- dvierka s mechanizmom tichého dovierania
- chrómované držadlo
- závesy dvierok voliteľné vľavo/vpravo

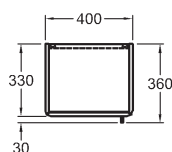
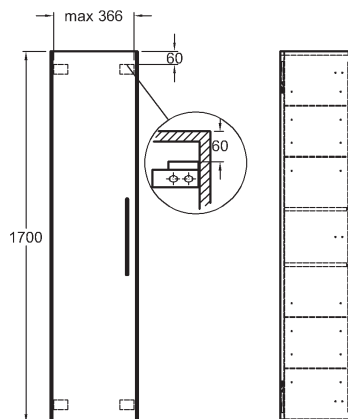

lesklá biela	88450000	446,90	536,28	33,6
lesklá sivá	88451000	446,90	536,28	33,6

Zrkadlo s LED osvetlením

40 x 80 x 3 cm

rám z matného hliníka

- integrovaný svetelný zdroj
8 W, 24 V, 4000 K, IP44

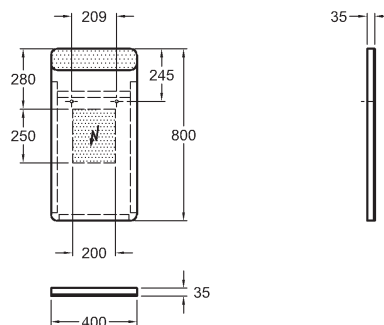

88421000

311,74

374,09

5,3

Číslo výrobku

Cena
€ bez DPH € vr. DPH

Hmotnost
cca kg

Zrkadlo s LED osvetlením

60 x 65 x 3 cm
rám z matného hliníka

- integrovaný svetelný zdroj
11 W, 24 V, 4000 K, IP44

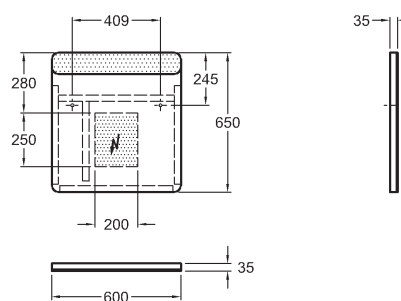

88422000

332,54

399,05

6,6

Zrkadlo s LED osvetlením

70 x 65 x 3 cm
rám z matného hliníka

- integrovaný svetelný zdroj
13 W, 24 V, 4000 K, IP44

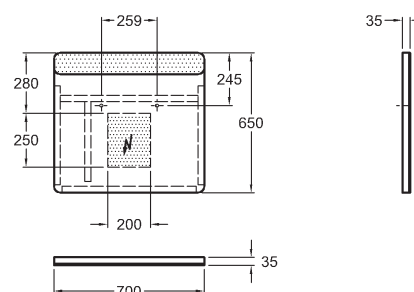

88423000

353,34

424,01

7,6

Zrkadlo s LED osvetlením

90 x 65 x 3 cm
rám z matného hliníka

- integrovaný svetelný zdroj
17 W, 24 V, 4000 K, IP44

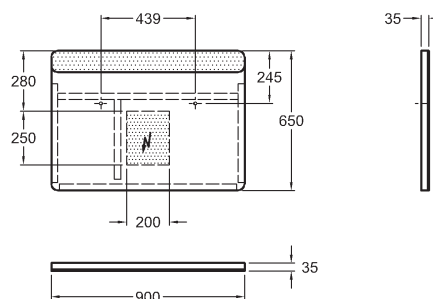

88424000

374,14

448,97

9,4

Zrkadlo s LED osvetlením

120 x 65 x 3 cm
rám z matného hliníka

- integrovaný svetelný zdroj
24 W, 24 V, 4000 K, IP44

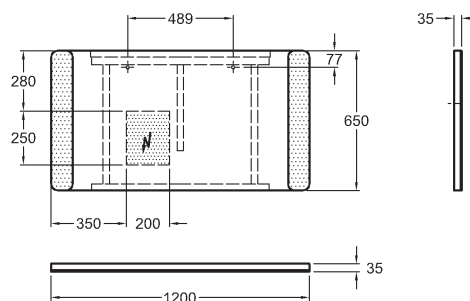

88425000

415,74

498,89

12,5

Quattro

moderný pravouhlý dizajn

Kúpeľne vybavené keramikou a nábytkom Quattro vyžarujú pokoj, sú vyvážené a harmonické. Výrazný pravouhlý dizajn dáva priestoru nevšedný ráz. Umývadlá a bidet Quattro sa dodávajú bez opticky rušivého keramického prepadu, čo prispieva k elegantnému vzhľadu keramiky aj k ľahkému udržiavaniu čistoty.

Komfort serie Quattro zvyrazňuje WC sedadlo, dodávané s automatickým pozvoľným sklápaním.

Veľký výber skriniek pravouhlých tvarov dokonale ladia s keramikou a umožňujú optimálne vybavenie kúpeľne.

Atraktívne dekory nábytku Quattro - biela a antracitová lesklá dodajú moderný a čistý ráz každej kúpeľni.

QUATTRO

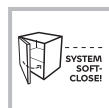
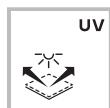
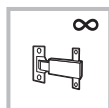



1 umývadlo 90 cm bez otvoru pre batériu,
skrinka antracit

2 umývadlo 120 cm s dvoma otvormi pre batériu,
skrinka biela

3 umývadlo 60 cm so skrinkou

4 umývadlo so skrinkou

Dodávané s povrchom ReflexKOLO

Číslo výrobku

Cena
€ bez DPH | € vr. DPH

Hmotnosť
cca kg

Umývadlo 60 cm

s otvorom pre batériu, bez prepadu
60 x 48 x 14,5 cm
ø odtoku 48 mm

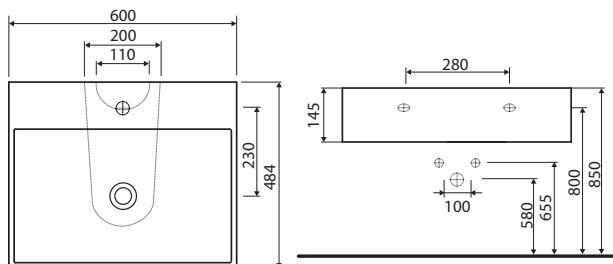

K61460900 *

260,68

312,82

19,0

Umývadlo 90 cm

s otvorom pre batériu, bez prepadu
90 x 41,5 x 14,5 cm
ø odtoku 48 mm

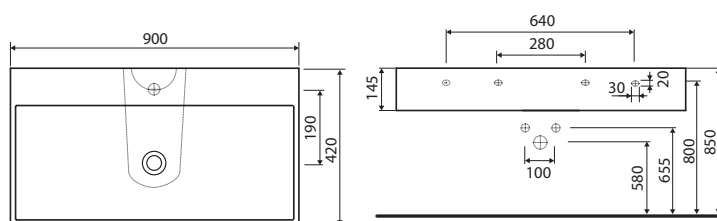

K61490900 *

515,17

618,20

24,0

Umývadlo 90 cm

bez otvoru pre batériu, bez prepadu
90 x 41,5 x 14,5 cm
ø odtoku 48 mm

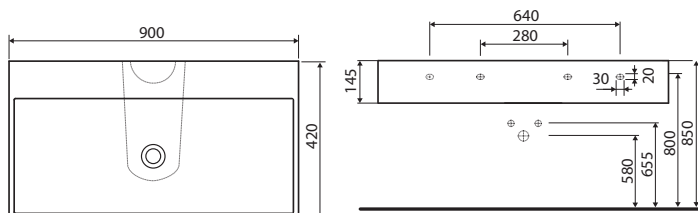

K61491900 *

515,17

618,20

24,0

* Do vypredania zásob

Dodávané s povrchom ReflexKOLO

Číslo výrobku

Cena
€ bez DPH | € vr. DPH

Hmotnosť
cca kg

Umývadlo 120 cm

s otvorom pre batériu, bez prepadu
119 x 47 x 14,5 cm
ø odtoku 48 mm

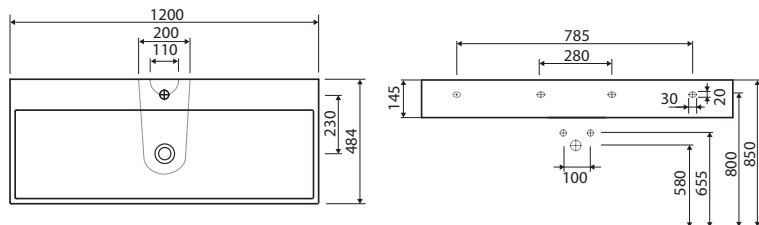

ReflexKOLO	K61421900 *	560,06	672,07	32,0
------------	-------------	---------------	---------------	------

Umývadlo 120 cm

s 2 otvormi pre batériu, bez prepadu
119 x 47 x 14,5 cm
ø odtoku 48 mm

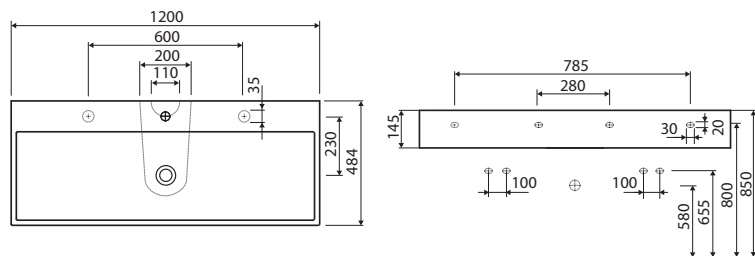

ReflexKOLO	K61520900 *	560,06	672,07	32,0
------------	-------------	---------------	---------------	------

Umývadlo 40 cm

s otvorom pre batériu vpravo, bez prepadu
40 x 23 x 11,5 cm
ø odtoku 46 mm

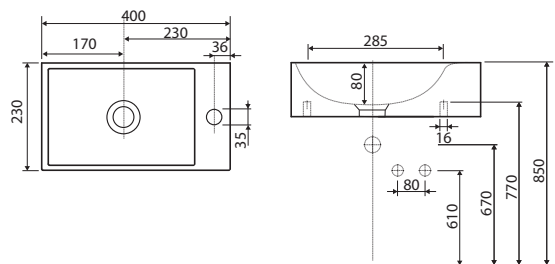

ReflexKOLO	K62440900 *	133,90	160,68	6,0
------------	-------------	---------------	---------------	-----

* Do vypradania zásob

Dodávané s povrchom ReflexKOLO

Číslo výrobku

Cena
€ bez DPH | € vr. DPH

Hmotnosť
cca kg

Umývadlo 40 cm

s otvorom pre batériu vľavo, bez prepadu
40 x 23 x 11,5 cm
ø odtoku 46 mm

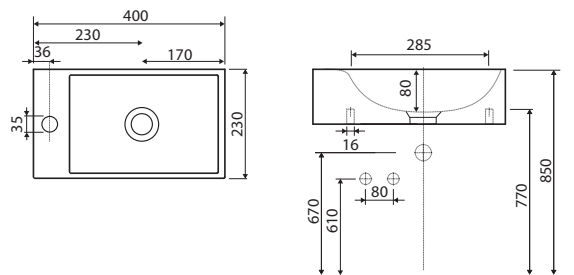

K62441900 *

133,90

160,68

6,0

QUATTRO

Umývadlo na dosku 50 cm

bez otvoru pre batériu, bez prepadu
50 x 32 x 14,5 cm
ø odtoku 48 mm

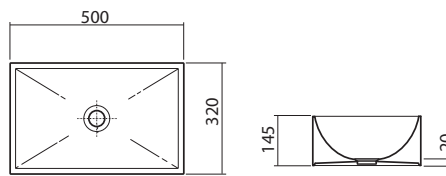

K21650900 *

306,60

367,92

10,0

Polostĺp keramický

vr. upevňovacej súpravy

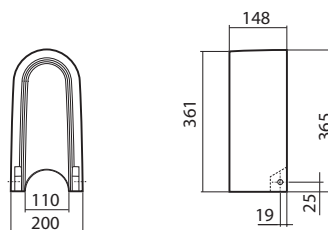

K67100000 *

133,90

160,68

7,0

* Do vypredania zásob

Dodávané s povrchom **ReflexKOLO**

Číslo výrobku

Cena
€ bez DPH | € vr. DPH

Hmotnosť
cca kg

Špeciálny odtokový ventil s chróm. krytkou

neuzatvárateľný



152.050.21.1

Cena podľa aktuálneho cenníka Geberit

Bidet závesný

s otvorom pre batériu, bez prepadu

možnosť inštalácie na inštalčné moduly Geberit

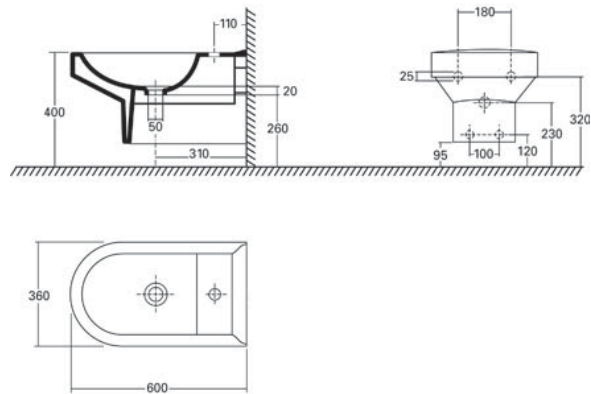

ReflexKOLO

K65110900 *

424,36

509,23

18,5

Skrinka pod umývadlo, závesná

59 x 49,4 x 47,3 cm

- 2 zásuvky s mechanizmom tichého dovierania

kombinovateľná s umývadlom K61460900
kompletná s montážnou súpravou

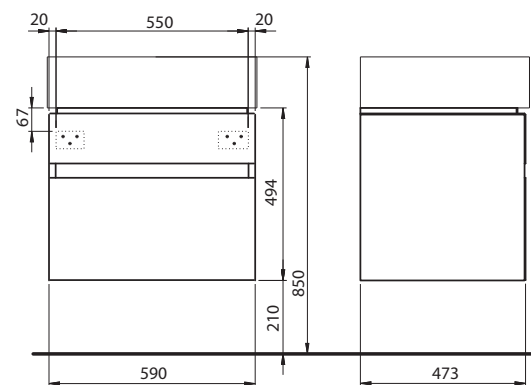

lesklá biela	89353000 *	622,98	747,58	24,0
antracit	89356000 *	622,98	747,58	24,0
Doplňky:				
Nožičky (2 ks)	99251000 *	113,13	135,76	1,0

* Do vypredania zásob

Číslo výrobku

Cena
€ bez DPH | € vr. DPH

Hmotnosť
cca kg

Skrinka pod umývadlo, závesná

88 x 49,4 x 41,3 cm

- 2 zásuvky s mechanizmom tichého dovierania

kombinovateľná s umývadlami K61490900 a K61491900
kompletná s montážnou súpravou

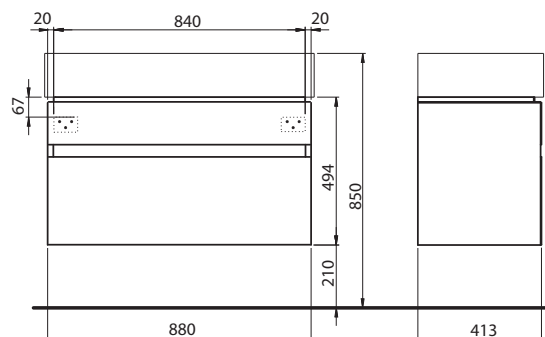

lesklá biela	89354000 *	723,06	867,67	30,0
antracit	89357000 *	723,06	867,67	30,0
Doplňky:				
Nožičky (2 ks)	99251000 *	113,13	135,76	1,0

Skrinka pod umývadlo, závesná

118 x 49,4 x 47,3 cm

- 4 zásuvky s mechanizmom tichého dovierania

kombinovateľná s umývadlami K61421900 a K61520900
kompletná s montážnou súpravou

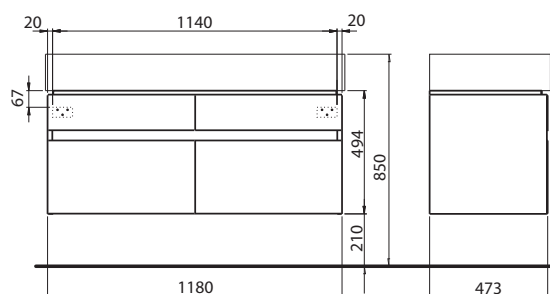

lesklá biela	89355000 *	925,80	1110,96	44,0
antracit	89358000 *	925,80	1110,96	44,0
Doplňky:				
Nožičky (2 ks)	99251000 *	113,13	135,76	1,0

* Do vypredania zásob

Číslo výrobku

Cena
€ bez DPH € vr. DPH

Hmotnosť
cca kg

Bočná skrinka vysoká, závesná

40 x 170 x 35 cm

- 2 dvierka, 4 nastaviteľné sklenené poličky
- závesy dvierok voliteľné vľavo/vpravo

kompletná
s montážnou
súpravou

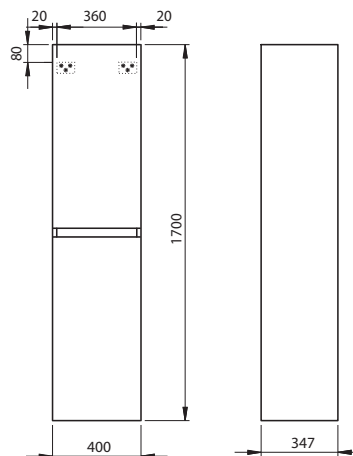

lesklá biela	88378000 *	746,24	895,49	39,0
antracit	88379000 *	746,24	895,49	39,0

Zrkadlo s osvetlením

60 x 90 x 6 cm

- 2 žiarovky T5 21 W
- ochrana proti zahmlievaniu
- vypínač v spodnej časti

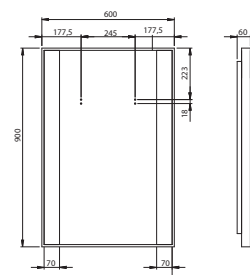

88380000 *	542,21	650,65	14,0
------------	---------------	---------------	------

Zrkadlo s osvetlením

90 x 62 x 6 cm

- 2 žiarovky T5 24 W
- ochrana proti zahmlievaniu
- vypínač v spodnej časti

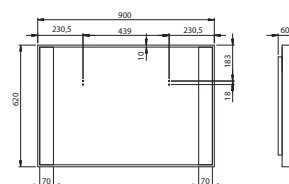

88381000 *	570,79	684,95	14,0
------------	---------------	---------------	------

Zrkadlo s osvetlením

120 x 62 x 6 cm

- 2 žiarovky T5 24 W
- ochrana proti zahmlievaniu
- vypínač v spodnej časti

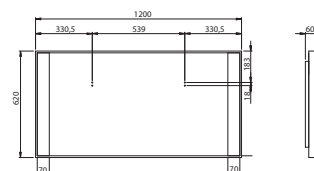

88382000 *	656,37	787,64	19,0
------------	---------------	---------------	------

* Do vypredania zásob

Cocktail

umývadlá zapustené/na dosku

Dokonalý mix dizajnu. Charakteristickým rysom kolekcie Cocktail sú umývadlá v štyroch dizajnoch s ľahko skosenými okrajmi, ktoré umývadlám prepožičiavajú vzhľad jemnej elegancie.

Okraje umývadla umožňujú vode pohodlne stekať a zároveň z neho vytvárajú funkčný a dizajnový prvok vybavenia kúpeľne.

Séria Cocktail disponuje umývadlami štvorcovými, obdĺžnikovými, okrúhlymi a oválnymi. Sú dostupné bez prepadu pre zachovanie uhladenej čistoty kriviek a plôch, a to ako umývadlá na dosku alebo zapustené.

Charakteristickým rysom série je vkusná biela keramická krytka, ktorá umocňuje skutočne štýlový a netradičný vzhľad umývadiel Cocktail.



stručný popis ikoniek výhod nájdete na vnútornej strane obálky

možnosť voľby dizajnu umývadla



okrúhle



štvorcové



oválne



obdĺžnikové



- 1 okružle zapustené umývadlá
- 2 oválne umývadlo na dosku
- 3 štvorcové zapustené umývadlo
- 4 okružle umývadlo na dosku

K dispozícii s povrchom **Reflex**KOLO

Číslo výrobku

Cena
€ bez DPH | € vr. DPH

Hmotnosť
cca kg

Umývadlo okrúhle Ø 45 cm, zapustené

s otvorom pre batériu, bez prepadu

kompletné s kovovým odtokovým ventilom
s bielou keramikou krytkou a montážnou šablónou

umývadlo je glazúrované aj v časti pod doskou

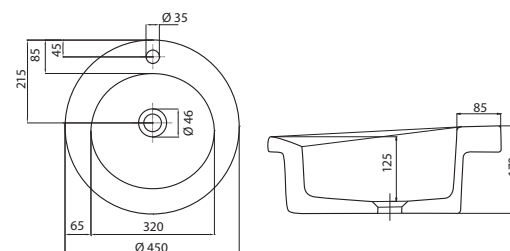

	L31845000	181,33	217,60	11,0
Reflex KOLO	L31845900	202,67	243,20	11,0

Umývadlo štvorcové 45 x 45 cm, zapustené

s otvorom pre batériu, bez prepadu

kompletné s kovovým odtokovým ventilom
s bielou keramikou krytkou a montážnou šablónou

umývadlo je glazúrované aj v časti pod doskou

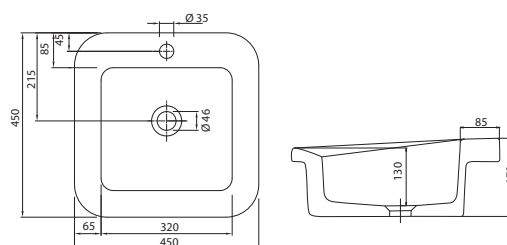

	L31846000	181,33	217,60	11,0
Reflex KOLO	L31846900	202,67	243,20	11,0

Umývadlo oválne 65 x 42 cm, zapustené

s otvorom pre batériu, bez prepadu

kompletné s kovovým odtokovým ventilom
s bielou keramikou krytkou a montážnou šablónou

umývadlo je glazúrované aj v časti pod doskou

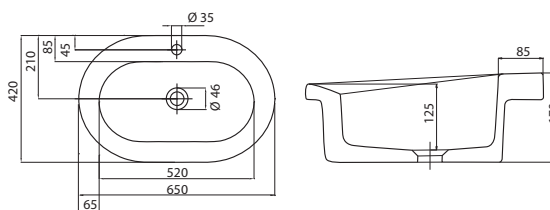

	L31865000	223,01	267,61	17,0
Reflex KOLO	L31865900	243,33	292,00	17,0

Umývadlo obdĺžnikové 65 x 42 cm, zapustené

s otvorom pre batériu, bez prepadu

kompletné s kovovým odtokovým ventilom
s bielou keramikou krytkou a montážnou šablónou

umývadlo je glazúrované aj v časti pod doskou

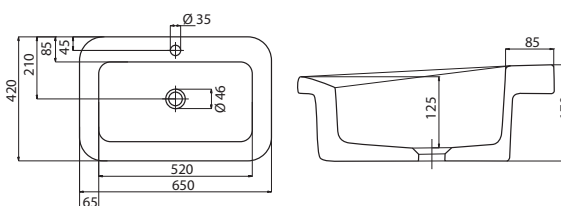

	L31866000	223,01	267,61	17,0
Reflex KOLO	L31866900	243,33	292,00	17,0

K dispozícii s povrchom ReflexKOLO

Číslo výrobku

Cena
€ bez DPH | € vr. DPH

Hmotnosť
cca kg

Umývadlo okrúhle Ø 45 cm, na dosku

s otvorom pre batériu, bez prepadu

kompletné s kovovým odtokovým ventilom
s bielou keramikovou krytkou a montážnou šablónou

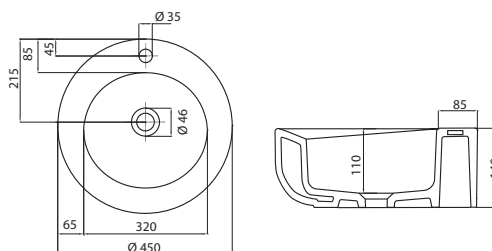

	L31645000	220,80	264,96	11,0
ReflexKOLO	L31645900	233,83	280,60	11,0

Umývadlo štvorcové 45 x 45 cm, na dosku

s otvorom pre batériu, bez prepadu

kompletné s kovovým odtokovým ventilom
s bielou keramikovou krytkou a montážnou šablónou

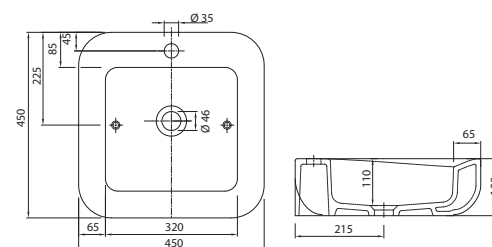

	L31646000	220,80	264,96	11,0
ReflexKOLO	L31646900	233,83	280,60	11,0

Umývadlo oválne 65 x 42 cm, na dosku

s otvorom pre batériu, bez prepadu

kompletné s kovovým odtokovým ventilom
s bielou keramikovou krytkou a montážnou šablónou

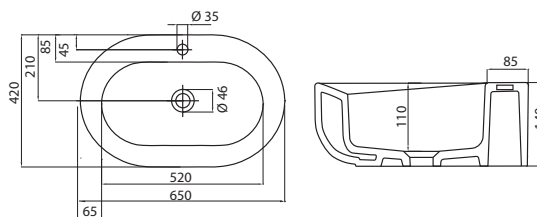

	L31665000	260,54	312,65	17,0
ReflexKOLO	L31665900	272,58	327,10	17,0

Umývadlo obdĺžnikové 65 x 42 cm, na dosku

s otvorom pre batériu, bez prepadu

kompletné s kovovým odtokovým ventilom
s bielou keramikovou krytkou a montážnou šablónou

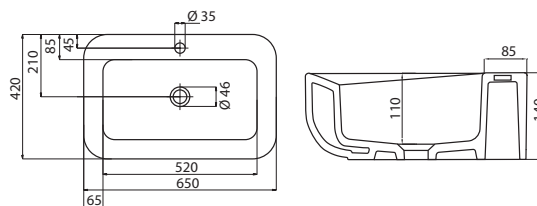

	L31666000	260,54	312,65	17,0
ReflexKOLO	L31666900	272,58	327,10	17,0

Umývadlá na dosku, zapustené, vstavané, drezy a ostatné

Jednoduchým a praktickým riešením pre netradičné usporiadanie kúpeľne môže byť zdola vstavané alebo zhora zapustené umývadlo, vsadené do dosky zhotovenej „na mieru“.

Užívatelia kúpeľne určite ocenia bočnú odkladaciu plochu umývadlových dosiek. Na výber sú verzie keramických umývadiel s otvorom pre batériu priamo v keramike alebo bez otvoru.

Aj požiadavky na zariadenie technických priestorov rodinných domov alebo napríklad upratovacích priestorov v hoteloch či iných verejných zariadeniach sú súčasťou širokej ponuky KOLO.

Drezy Nova Pro ponúknu rovné dno a veľký vnútorný priestor. Závesné výlevky Quelle a Boston, vybavené chrómovanou mriežkou, vďaka kompaktným rozmerom šetria priestor upratovacích miestností a zaručujú ľahkú údržbu.



UMÝVADLÁ



stručný popis ikoniek výhod nájdete na vnútornej strane obálky



Swing,
keramický drez s prepacom



Madison,
keramický drez



Boston,
keramická výlevka

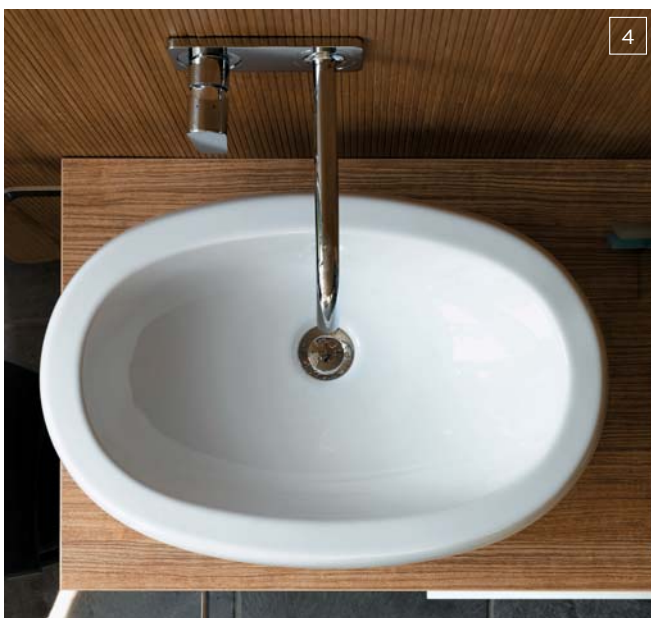

1 umývadlo zapustené Nova Top

2 umývadlo vstavané zdola Style

3 umývadlo vstavané zdola Nova Pro
s otvorom pre batériu

4 umývadlo Ovum oválne na dosku

5 umývadlo Punto okrúhle na dosku

K dispozícií s povrchom **Reflex**KOLO

Číslo výrobku

Cena
€ bez DPH | € vr. DPH

Hmotnosť
cca kg

Umývadlo EGO by Antonio Citterio

okružle Ø 45 cm, na dosku
bez otvoru pre batériu, s prepacom

vr. montážnej šablóny a montážnej súpravy

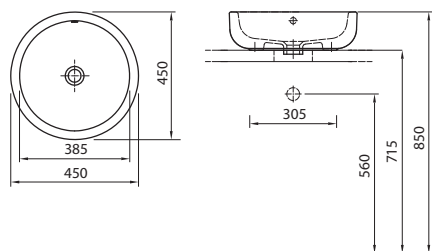

	K12145000	188,85	226,62	17,0
Reflex KOLO	K12145900	208,42	250,10	17,0

Umývadlo OVUM by Antonio Citterio

na dosku
bez otvoru pre batériu, s prepacom
60 x 40 cm

vr. montážnej súpravy

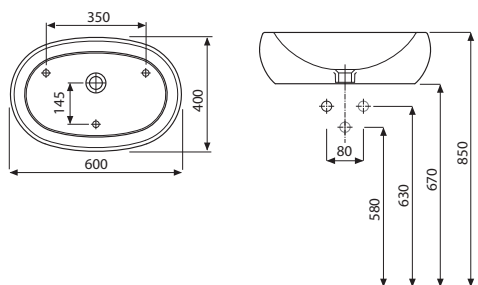

	L41660000	236,89	284,27	15,0
Reflex KOLO	L41660900	244,17	293,00	15,0

Umývadlo QUATTRO 50 cm

na dosku
bez otvoru pre batériu, bez prepadu
50 x 32 x 14,5 cm
Ø odtoku 48 mm

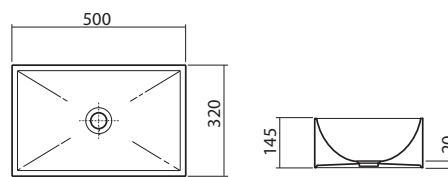

Reflex KOLO	K21650900 *	306,60	367,92	10,0
--------------------	-------------	---------------	---------------	------

Umývadlo PUNTO, okrúhle Ø 45 cm

na dosku
s otvorom pre batériu, s prepacom

- kompletné s prepadovou súpravou A30001000 a montážnou šablónou

Pri montáži umývadla Punto s automatickým výpustom odporúčame použitie odpadového ventilu nie kratšieho ako 6 cm

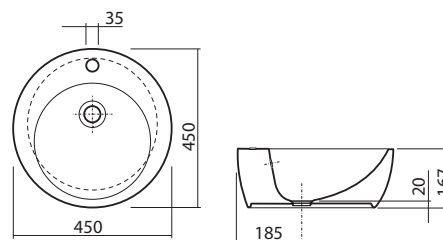

	K21645000	200,52	240,62	8,0
Reflex KOLO	K21645900	223,42	268,10	8,0

* Do vypredania zásob

Číslo výrobku

Cena
€ bez DPH | € vr. DPH

Hmotnosť
cca kg

Drez NOVA PRO

keramický, s prepadom

montáž na podmurovku/podpery/dosku

kompletný vr. plastového prepadu a odtokového ventilu, pre kompletizáciu so zápachovou uzávierkou 1 1/2"

K drezu odporúčame rúrkovú zápachovú uzávierku pre drezy Geberit 152.741.111.1 (d = 50 mm) alebo 152.742.111.1 (d = 40 mm).

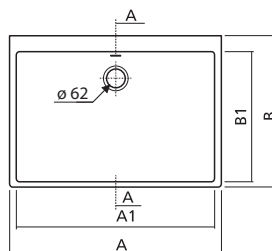

	A	A1
5210000	600	565
5230000	700	655

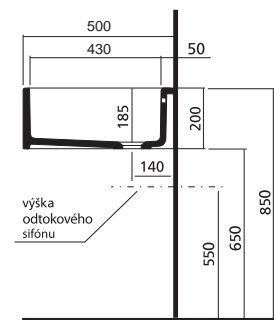

60 x 50 cm	5210000	151,80	182,16	28
70 x 50 cm	5230000	165,60	198,72	33

Doplňky:

Montážne podpery 46 cm

99037000

33,67

40,40

Drez SWING

keramický, s prepadom

montáž na stenu alebo na dosku/na podpery (dodávka stavby)

K drezu odporúčame rúrkovú zápachovú uzávierku pre drezy Geberit 152.741.111.1 (d = 50 mm) alebo 152.742.111.1 (d = 40 mm).

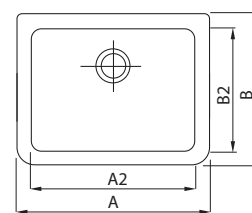
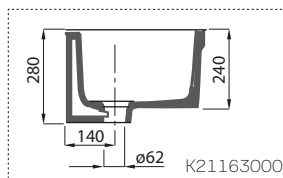
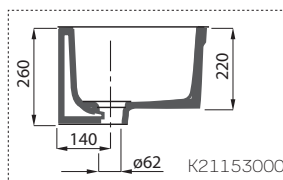

	A	B	A2	B2
K21153000	500	400	440	330
K21163000	600	450	540	380

50 x 40 cm	K21153000	124,92	149,90	14,5
60 x 45 cm	K21163000	142,14	170,57	23,0

Doplňky:

Montážna sada pre montáž na stenu k drezu Swing (2 ks)

99313000

9,36

11,23

Vpust a zátka pre keramické drezy a výlevky

99302000

9,18

11,02

Drez MADISON

keramický

pre postavenie na dosku/ na podpery (dodávka stavby)

K drezu odporúčame rúrkovú zápachovú uzávierku pre drezy Geberit 152.741.111.1 (d = 50 mm) alebo 152.742.111.1 (d = 40 mm).

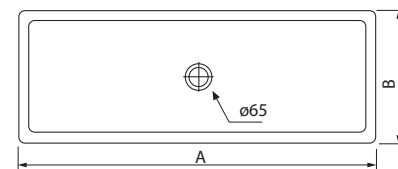
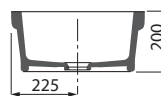

	A	B
K21090000	900	450
K21120000	1200	450

90 x 45 cm	K21090000	213,55	256,26	24,0
120 x 45 cm	K21120000	237,27	284,72	33,0

Doplňky:

Vpust a zátka pre keramické drezy a výlevky

99302000

9,18

11,02

Číslo výrobku

Cena
€ bez DPH | € vr. DPH

Hmotnosť
cca kg

Umývadlo zapustené NOVA TOP

s otvorom pre batériu, s prepacom
56 x 45 cm

montáž zhora, vr. montážnej šablóny

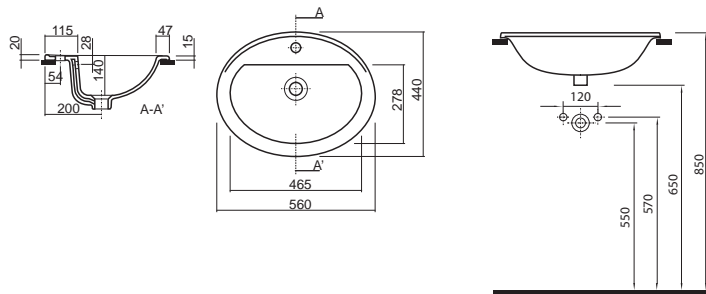

1517000

69,31

83,17

8,0

Umývadlo zapustené NOVA TOP

s otvorom pre batériu, s prepacom
60 x 48 cm

montáž zhora, vr. montážnej šablóny

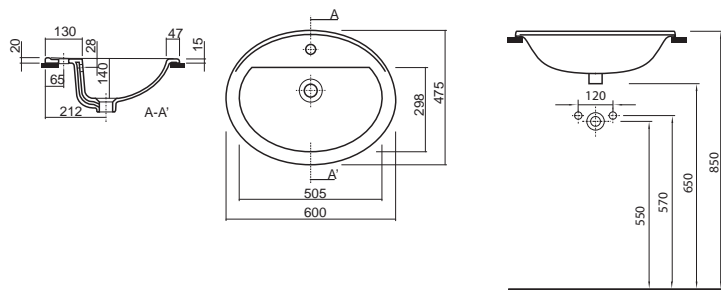

1527000

75,12

90,14

9,0

Umývadlo zapustené NOVA PRO, pravouhlé

s otvorom pre batériu, s prepacom
montáž zhora

vr. montážnej šablóny a montážnej súpravy

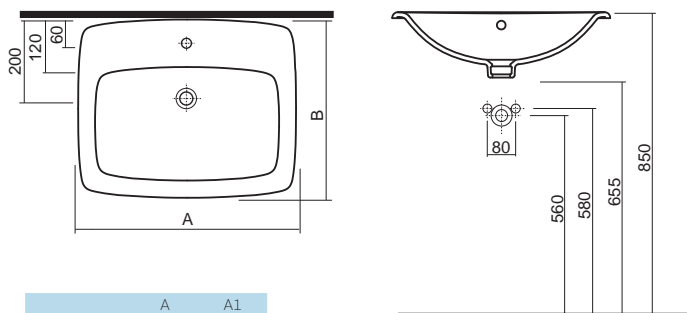

	A	A1
M31856000	550	555
M31861000	600	655

55 x 45 cm

M31856000

70,93

85,12

10,0

60 x 45 cm

M31861000

82,20

98,64

11,0

K dispozícii s povrchom ReflexKOLO

Číslo výrobku

Cena
€ bez DPH

€ vr. DPH

Hmotnosť
cca kg

Umývadlo polozapustené STYLE

s otvorom pre batériu, s prepacom
55 x 44,5 cm

vr. montážnej šablóny

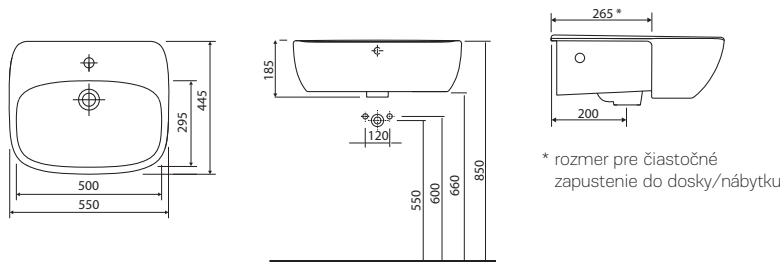

	L21855000	125,35	150,42	14,5
ReflexKOLO	L21855900	141,83	170,20	14,5

Umývadlo vstavané NOVA TOP

bez otvoru pre batériu, s prepacom vpredu
46,5 x 37 cm
montáž zdola

vr. montážnej šablóny a montážnej súpravy

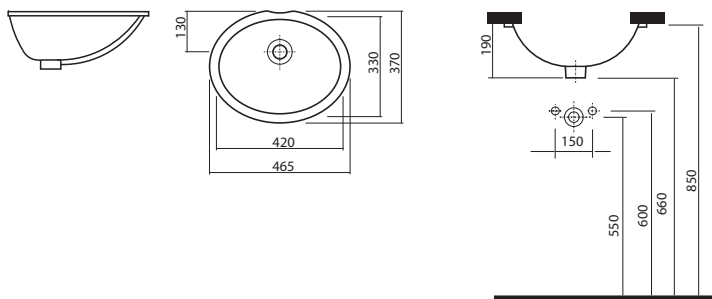

	61846000	64,67	77,60	6,5
--	----------	--------------	--------------	-----

Umývadlo vstavané NOVA TOP

bez otvoru pre batériu, s prepacom vzadu
55 x 46,5 cm
montáž zdola

vr. montážnej šablóny a montážnej súpravy

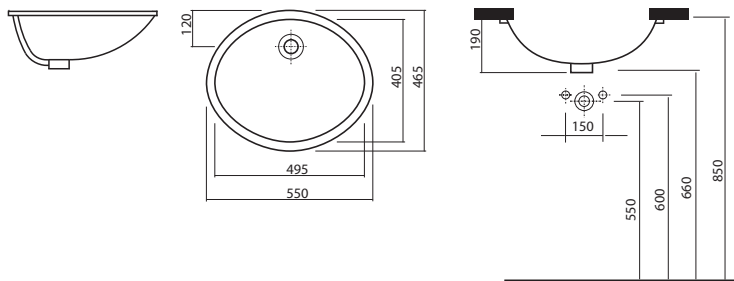

	61856000	75,39	90,47	7,5
--	----------	--------------	--------------	-----

K dispozícii s povrchom **Reflex** KOLO

Číslo výrobku

Cena
€ bez DPH | € vr. DPH

Hmotnosť
cca kg

Umývadlo vstavné NOVA PRO, pravouhlé

s otvorom pre batériu, s prepacom vpredu
55 x 45 cm
montáž zdola

vr. montážnej šablóny a montážnej súpravy

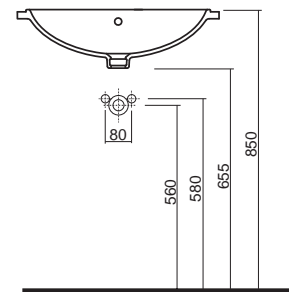
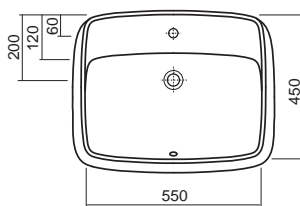

M31858000

114,54

137,45

10,5

Umývadlo vstavané STYLE, zdola

bez otvoru pre batériu, s prepacom vpredu
46 x 35 cm

- glazúrovaný iba vnútorný priestor
- zabrúsené pre montáž zdola

vr. montážnej šablóny a montážnej súpravy

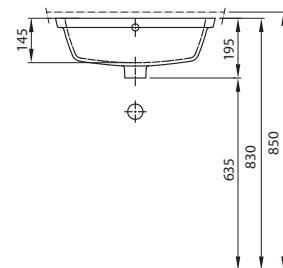
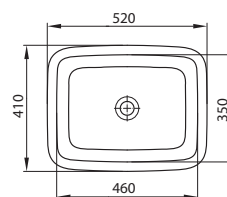

L21846000

106,26

127,51

22,0

Reflex

L21846900

128,25

153,90

22,0

Umývadlo vstavané STYLE, zdola

bez otvoru pre batériu, s prepacom vpredu
50 x 38 cm

- glazúrovaný iba vnútorný priestor
- zabrúsené pre montáž zdola

vr. montážnej šablóny a montážnej súpravy

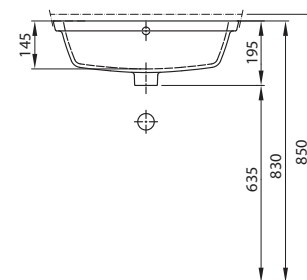
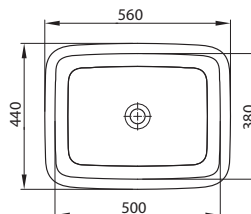

L21850000

122,54

147,05

24,0

Reflex

L21850900

143,08

171,70

24,0

Číslo výrobku

Cena
€ bez DPH | € vr. DPH

Hmotnosť
cca kg

Výlevka BOSTON

keramická
45 x 35 x 35 cm

- otvory pre sklopnú mriežku
- vr. montážnej súpravy na stenu a chrániča predného okraja
- montáž na dosku/zavesenie na závesné háky

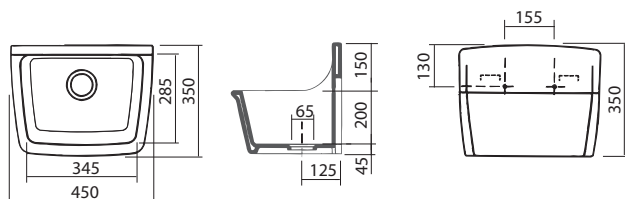

K výlevke odporúčame rúrkovú zápachovú uzávierku pre drezy Geberit 152.741.11.1 (d = 50 mm) alebo 152.742.11.1 (d = 40 mm).

K21146000	115,58	138,70	11,0
-----------	---------------	---------------	------

Doplňky:

Sklopná mriežka 28 x 18 cm, chrómovaná

99282000

33,97

40,76

Vpust a zátka pre keramické drezy a výlevky

99302000

9,18

11,02

Výlevka BOSTON

keramická, s prepadom
50 x 39 x 30 cm

- otvory pre sklopnú mriežku
- vr. montážnej súpravy na stenu a chrániča predného okraja
- montáž na dosku/zavesenie na závesné háky

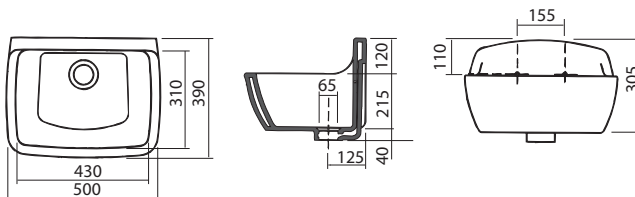

K výlevke odporúčame rúrkovú zápachovú uzávierku pre drezy Geberit 152.741.11.1 (d = 50 mm) alebo 152.742.11.1 (d = 40 mm).

K21161000	127,79	153,35	16,0
-----------	---------------	---------------	------

Doplňky:

Sklopná mriežka 28 x 18 cm, chrómovaná

99282000

33,97

40,76

Vpust a zátka pre keramické drezy a výlevky

99302000

9,18

11,02

Výlevka QUELLE (KERAMAG), závesná

45 x 33,5 cm
výška: 36 cm, Ø odtoku: 62 mm

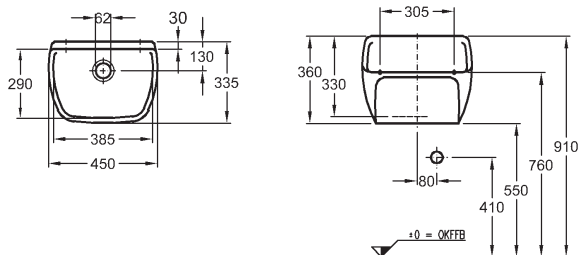

K výlevke odporúčame rúrkovú zápachovú uzávierku pre drezy Geberit 152.741.11.1 (d = 50 mm) alebo 152.742.11.1 (d = 40 mm).

367200000	151,32	181,58	16,4
-----------	---------------	---------------	------

Sklopná kovová mriežka (nutné objednať)
s upevňovacími skrutkami a plastovými dorazmi

552201000

56,35

67,62

0,9

Doplňky:

Plastový chránič na prednom okraji výlevky

552003000

7,67

9,20

0,1

Vpust a zátka pre keramické drezy a výlevky

99302000

9,18

11,02

Pisoáre pre moderné verejné priestory

Pisoáre Nova Pro s automatickým splachovacím systémom, kompletne skrytým v zadnej časti pisoáru, sú vysoko spoľahlivé a dokonale bezpečné pred vandalmi.

Vďaka automatickým splachovačom ponúkaným k pisoármi KOLO, pisoár splachuje len po použití. Inovované odsávacie zápachové uzávierky, splachujúce iba 1 litrom vody namiesto obvyklých 2 litrov, robia pisoáre KOLO hospodárny – spotreba vody je o 50 % nižšia.

A to bez narušenia komfortu a hygieny.

V ponuke nájdete aj malý pisoár Nova Pro Pico s tlačným ventilom alebo pisoár Nova Pro s integrovaným keramickým sitkom.



PISOÁRE





1



2



3



4

- 1 pisoár Style s deliacou stenou Nova Pro
- 2 pisoáre Nova Pro Pico s deliacou stenou Nova Pro
- 3 pisoár Nova Pro s keramickým sitkom
- 4 deliaca stena Nova Pro a pisoár Nova Pro (Alex) s automatickým splachovaním

Číslo výrobku

Cena
€ bez DPH | € vr. DPH

Hmotnosť
cca kg

Pisoár Nova Pro Pico

prívod zhora, odpad dole

vr. montážnej súpravy do plného muríva

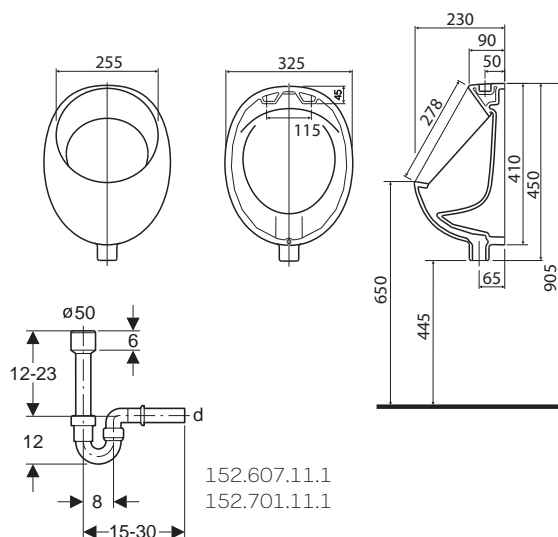

K26011000	55,67	66,80	7,7
-----------	--------------	--------------	-----

Doplňky:

Tlakový splachovač Schellomat Basic	96017000	67,34	80,81	
Zápachová uzávierka rúrková pre pisoár d 40, s ružicou	152.607.11.1	Cena podľa aktuálneho cenníka Geberit		
Zápachová uzávierka rúrková pre pisoár d 50, s ružicou	152.701.11.1			
Deliaca stena medzi pisoáre Nova Pro, keramická	60201000	68,22	81,86	9,0

SET pisoáru Nova Pro Pico a tlačného ventilu

Skladá sa z:

- pisoár Nova Pro Pico, prívod zhora, odpad dole
- tlačný ventil s prívodnou rúrkou

Možnosť kombinácie so štandardnou zápachovou uzávierkou

vr. montážnej súpravy do plného muríva

Tlačný ventil je klasifikovaný podľa STN-EN 12541 ako 1,5-litrový, je teda určený pre dodávku 1,5 l vody.

- odporučený pracovný dynamický tlak: $0,1 \text{ Mpa} \leq P \leq 0,4 \text{ Mpa}$
- max. statický tlak: 1Mpa (10 bar)
- teplota vody: $\leq 25 \text{ }^\circ\text{C}$
- minimálny prietok prúdu vody Q_{min} : 0,15 l/s
- doba splachovania pri dynamickom tlaku 0,1 MPa (1 bar): ca. 7 s
- sila potrebná pre spláchnutie: cca 15 N

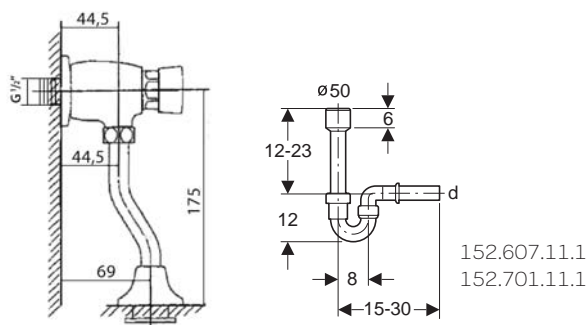

99281000	79,73	95,68	8,5
----------	--------------	--------------	-----

Doplňky:

Zápachová uzávierka rúrková pre pisoár d 40, s ružicou	152.607.11.1	Cena podľa aktuálneho cenníka Geberit		
Zápachová uzávierka rúrková pre pisoár d 50, s ružicou	152.701.11.1			
Deliaca stena medzi pisoáre Nova pro, keramická	60201000	68,22	81,86	9,0

Číslo výrobku

Cena
€ bez DPH | € vr. DPH

Hmotnosť
cca kg

Pisoár Nova Pro

- prívod zozadu, odpad dozadu alebo dole
• s integrovaným keramickým sitkom

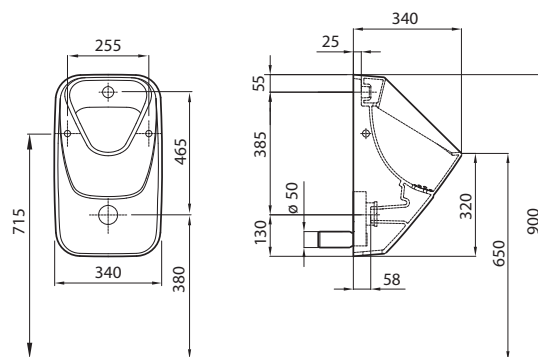

M36000000

188,23

225,88

9,8

Doplňky:

Zápachová uzávierka pre pisoár d 50, odtok vodorovný	152.950.11.1	Cena podľa aktuálneho cenníka Geberit		
Zápachová uzávierka pre pisoár d 50, odtok zvislý	152.951.11.1	Cena podľa aktuálneho cenníka Geberit		
Deliaca stena medzi pisoáre Nova Pro, keramická	60201000	68,22	81,86	9,0

Pisoár Nova Pro

- prívod zhora, odpad dozadu alebo dole
• s integrovaným keramickým sitkom

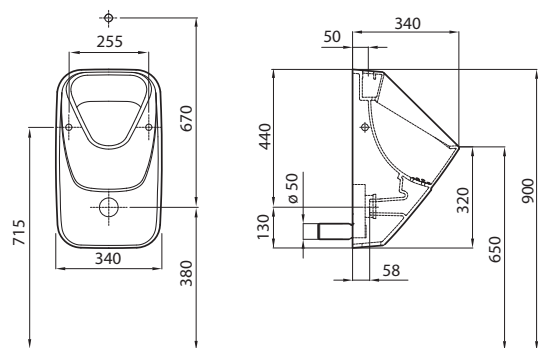

M36010000

188,23

225,88

9,8

Doplňky:

Zápachová uzávierka pre pisoár d 50, odtok vodorovný	152.950.11.1	Cena podľa aktuálneho cenníka Geberit		
Zápachová uzávierka pre pisoár d 50, odtok zvislý	152.951.11.1	Cena podľa aktuálneho cenníka Geberit		
Tlakový splachovač Schellomat Basic	96017000	67,34	80,81	
Deliaca stena medzi pisoáre Nova Pro, keramická	60201000	68,22	81,86	9,0

Číslo výrobku

Cena
€ bez DPH | € vr. DPH

Hmotnosť
cca kg

Pisoár Style (Pareo)

prívod zozadu, odpad dozadu

Na tento pisoár nie je možné inštalovať poklop

- vr. upevňovacej súpravy A3569000, krytka biela

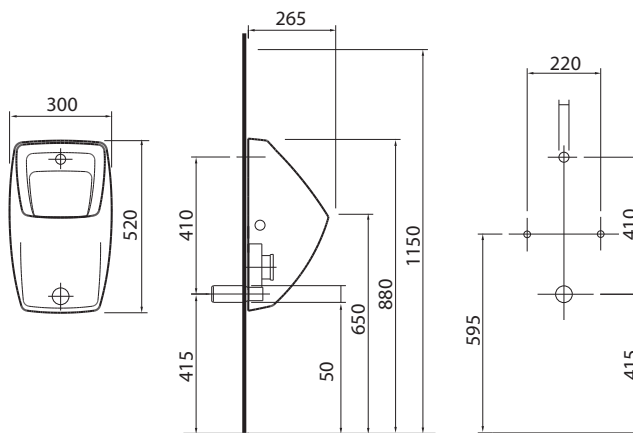

L26000000	207,00	248,40	12,0
-----------	---------------	---------------	------

Doplňky:

Zápachová uzávierka pre pisoár d 50, odtok vodorovný	152.950.11.1	Cena podľa aktuálneho cenníka Geberit	
Pripájacia súprava pre zabudovaný tlakový splachovač	521005000	20,33	24,40

Pisoár Nova Pro (Felix)

prívod zozadu, odpad dozadu

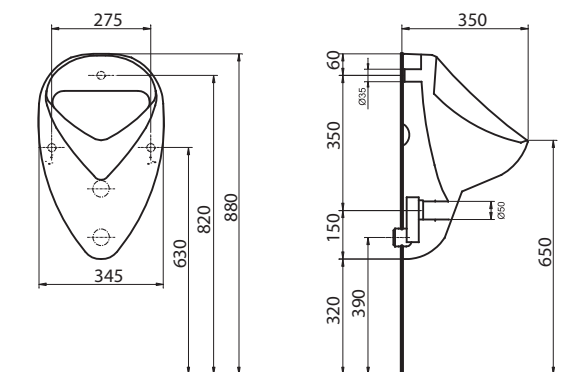

26000000	66,38	79,66	9,8
----------	--------------	--------------	-----

Doplňky:

Sitko do pisoárov Nova Pro (Felix), antikorová oceľ	A96001	8,92	10,70
Zápachová uzávierka pre pisoár d 50, odtok vodorovný	152.950.11.1	Cena podľa aktuálneho cenníka Geberit	
Deliacia stena medzi pisoáre Nova Pro, keramická	60201000	68,22	81,86

Číslo výrobku

Cena
€ bez DPH € vr. DPH

Hmotnosť
cca kg

Pisoár Nova Pro (Felix)

prívod zhora, odpad dozadu alebo dole

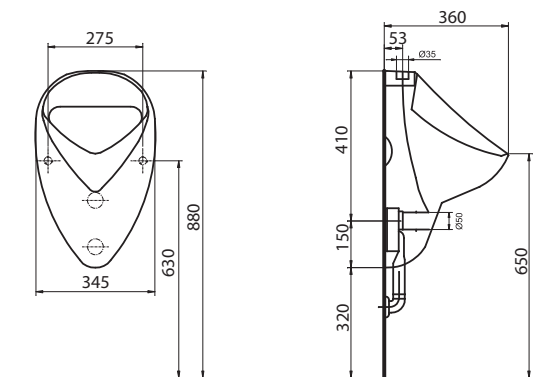

26011000	66,39	79,67	9,8
----------	--------------	--------------	-----

Doplňky:

Sitko do pisoárov Nova Pro (Felix), antikorová oceľ	A96001	9,72	11,66	
Zápachová uzávierka pre pisoár d 50, odtok vodorovný	152.950.11.1	Cena podľa aktuálneho cenníka Geberit		
Zápachová uzávierka pre pisoár d 50, odtok zvislý	152.951.11.1			
Tlakový splachovač Schellomat Basic	96017000	67,34	80,81	
Deliaca stena medzi pisoáre Nova Pro, keramická	60201000	68,22	81,86	9,0

Pisoár Nova Pro (Alex)

prívod zozadu, odpad dozadu
vr. upevňovacej súpravy s krytkami A3569000

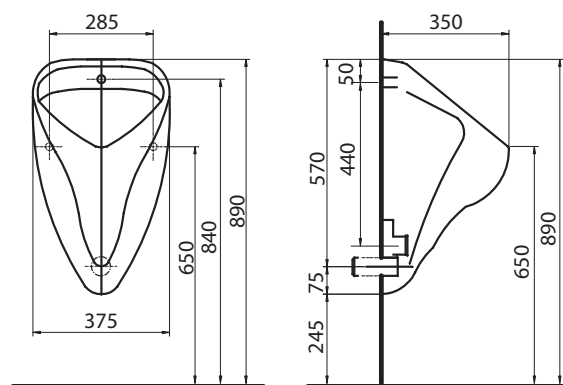

66000000	81,77	98,12	11,0
----------	--------------	--------------	------

Doplňky:

Sitko do pisoárov Nova Pro (Alex), antikorová oceľ	A96002	9,72	11,66	
Zápachová uzávierka pre pisoár d 50, odtok vodorovný	152.950.11.1	Cena podľa aktuálneho cenníka Geberit		
Deliaca stena medzi pisoáre Nova pro, keramická	60201000			

Číslo výrobku

Cena
€ bez DPH | € vr. DPH

Hmotnosť
cca kg

Pisoár Nova Pro (Alex)

prívod zhora, odpad dozadu
vr. upevňovacej súpravy s krytkami A3569000

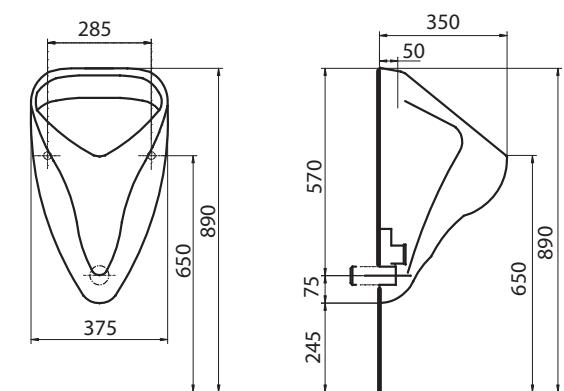

66010000	81,77	98,12	11,0
----------	--------------	--------------	------

Doplňky:

Sitko do pisoárov Nova Pro (Alex), antikorová oceľ	A96002	9,72	11,66	
Zápachová uzávierka pre pisoár d 50, odtok vodorovný	152.950.11.1	Cena podľa aktuálneho cenníka Geberit		
Tlakový splachovač Schellomat Basic	96017000	67,34	80,81	
Deliaca stena medzi pisoáre Nova pro, keramická	60201000	68,22	81,86	9,0

Sitko do pisoárov Nova Pro (Felix)

nerezová oceľ



A96001	9,72	11,66	
--------	-------------	--------------	--

Sitko do pisoárov Nova Pro (Alex)

nerezová oceľ



A96002	9,72	11,66	
--------	-------------	--------------	--

Zápachová uzávierka pre pisoár d 40, odtok vodorovný

pre splachovanie 1 litrom vody

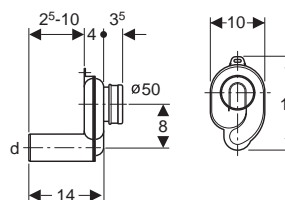

152.950.11.1	Cena podľa aktuálneho cenníka Geberit		
--------------	---------------------------------------	--	--

Číslo výrobku

Cena
€ bez DPH | € vr. DPH

Hmotnosť
cca kg

Zápachová uzávierka pre pisoár d 50, odtok zvislý

pre splachovanie 1 litrom vody

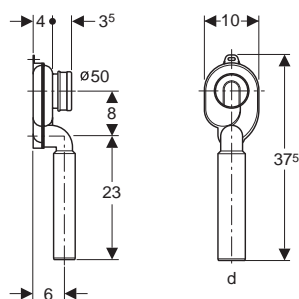

152.951.11.1

Cena podľa aktuálneho cenníka Geberit

Trubková zápachová uzávierka pre pisoár d 50, s ružicou

pre pisoáre Nova Pro Pico K26011000, 99281000

pre splachovanie 0,5 litrom vody

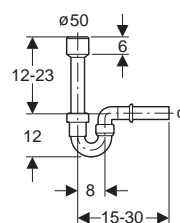

Zápachová uzávierka rúrková pre pisoár d 50, s ružicou

152.607.11.1

Cena podľa aktuálneho cenníka Geberit

Zápachová uzávierka rúrková pre pisoár d 50, s ružicou

152.701.11.1

Tlakový splachovač Schellomat Basic

možnosť nastavenie množstva splachovanej vody:
1-6 l vody, prívod 1/2",
splachovacia rúrka 18 x 200 mm

odporúčame pre pisoáre
Nova Pro (Felix) 26011000,
Nova Pro (Alex) 66010000
a Nova Pro Pico K26011000



96017000

67,34

80,81

Deliaca stena medzi pisoáre Nova Pro

keramická
70 x 40 cm

vr. montážnej
súpravy

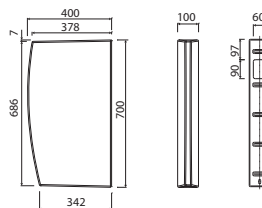

60201000

68,22

81,86

9,0

Číslo výrobku

Cena		Hmotnosť cca kg
€ bez DPH	€ vr. DPH	

SET pisoáru Nova Pro (Felix) s automatickým termickým splachovačom

skladajúci sa z:

- pisoár Nova Pro (Felix) 26000000
- termický splachovač KOLO
- kompletný s odpadovou zápachovou uzávierkou



pre napájanie z elektrickej siete 230 V AC 50/60 Hz	29009000	394,40	473,28	
pre napájanie z batérie Lithium 6 V	29008000	394,40	473,28	

SET pisoáru Nova Pro (Alex) s automatickým termickým splachovačom

skladajúci sa z:

- pisoár Nova Pro (Alex) 66000000
- termický splachovač KOLO
- kompletný s odpadovou zápachovou uzávierkou a upevňovacou súpravou A3569000



pre napájanie z elektrickej siete 230 V AC 50/60 Hz	69016000	424,83	509,80	
pre napájanie z batérie Lithium 6 V	69015000	424,83	509,80	

SET pisoáru Nova Pro (Felix) s radarovým splachovačom

skladajúci sa z:

- pisoár Nova Pro (Felix) 26000000
- automatický radarový splachovač Sanela
- odpadová zápachová uzávierka 1 l, odtok vodorovný
- montážna súprava pre upevnenie pisoáru



pre napájanie z el. zdroja 24 V DC (nie je súčasťou)	2607RS	374,42	449,30	
pre napájanie z elektrickej siete 230 V (integrováný zdroj)	2607RZ	431,46	517,75	

SET pisoáru Nova Pro (Alex) s radarovým splachovačom

skladajúci sa z:

- pisoár Nova Pro (Alex) 66000000
- automatický radarový splachovač Sanela
- odpadová zápachová uzávierka 1 l, odtok vodorovný
- montážna súprava pre upevnenie pisoáru



pre napájanie z el. zdroja 24 V DC (nie je súčasťou)	6618RS	386,42	463,70	
pre napájanie z elektrickej siete 230 V (integrováný zdroj)	6618RZ	453,39	544,07	

Číslo výrobku

Cena
€ bez DPH | € vr. DPH

Hmotnosť
cca kg

Elektrický napájací zdroj pre 1-3 pisoáre

pre napájanie z el. siete 230 V AC,
výstupné napätie 24 V DC



96004000

70,04

84,05

Elektrický napájací zdroj pre 5 pisoárov

pre napájanie z el. siete 230 V AC,
výstupné napätie 24 V DC



96019000

100,92

121,10

Automatický termický splachovač pisoárov pre napájanie z batérie

- prívod vody ½"
- prevádzkový tlak min./max. 1/10 bar
- teplota vody 4 - 30 °C



Kompletné s:

- riadiaca jednotka
- batéria CR-P2, 6 V Lithium
- pripájacia hadica s magnetickým ventilom
- vtoková armatúra s tesnením
- odpadová zápachová uzávierka 1 l s teplotným senzorom, odpad vodorovný
- návod na montáž

96025000

390,92

469,10

Automatický termický splachovač pisoárov pre napájanie z elektrickej siete 230 V AC

- prívod vody ½"
- prevádzkový tlak min./max. 1/10 bar
- teplota vody 4 - 30 °C



Kompletné s:

- riadiaca jednotka
- pripájacia hadica s magnetickým ventilom
- vtoková armatúra s tesnením
- odpadová zápachová uzávierka 1 l s teplotným senzorom, odpad vodorovný
- návod na montáž

96026000

390,92

469,10

Pisoáre Nova Pro (Felix) a Nova Pro (Alex) s automatickým termickým splachovačom KOLO

prednosti termických splachovačov pre pisoáre Nova Pro (Felix) a Nova Pro (Alex)

- pisoár splachuje po každom použití - vhodné pre sanitárne priestory s dôrazom na vysokú hygienu (reštaurácie, administratívne budovy ...)
- počas doby trvania režimu zvýšenej prevádzky pisoár automaticky prepína na splachovanie s pevným intervalom 60 s - vhodné pre sanitárne priestory s vysokou alebo nárazovou prevádzkou (divadlá, športové zariadenia ...)
- ak sa pisoár nepoužíva, spláchnu automaticky 24 hodín po poslednom použití a ďalej každých 7 dní, čo zvyšuje hygienu a zabraňuje vysychaniu zápachovej uzávierky - vhodné pre sezónnu prevádzku (školy, kempy ...)
- variant pre napájanie z el. siete 230 V alebo z batérie 6 V, ktorý umožňuje vykonať ľahkú náhradu starého pisoára bez nutnosti sekania el. prívodu do steny
- pisoár s teplotným snímačom umiestneným v odpadovej zápachovej uzávierke, splachuje iba po použití užívateľom, a to len jedným litrom vody
- elektronika a ovládací panel sú ukryté pred zásahom užívateľov za pisoárom a zvyšujú tak odolnosť proti poškodeniu
- montážna šablóna a jednoduchý ovládací panel elektroniky za pisoárom zaručujú jednoduchú montáž a uvedenie do prevádzky
- dodávka zostavy pisoára a termického splachovača, balená v kartóne, zahŕňa všetko potrebné k montáži



Variant pre napájanie z el. siete 230 V



Variant pre napájanie z batérie 6 V

Pisoáre Nova Pro (Felix) a Nova Pro (Alex) s automatickým radarovým splachovačom SANELA

prednosti radarových splachovačov pre pisoáre Nova Pro (Felix) a Nova Pro (Alex)

- jednoduchá montáž podľa šablóny, dodávané s výrobkom
- celý splachovací systém je umiestnený za pisoárom
- reaguje iba na použitie pisoáru (vyhodnocuje zmeny, ku ktorým dochádza vo vnútri pisoáru pri prietoku kvapaliny)
- doba splachovania je nastaviteľná od 0,5 do 15,5 s (z výroby nastavené na 3 s)
- vstupné oneskorenie (min. dĺžka zmien registrovaných radarovým senzorm nutných pre vyvolanie spláchnutia), je nastaviteľné od 0 do 15 s (z výroby nastavené na 10 s)
- samočinné spláchnutie po 6 hodinách od posledného zopnutia ventilu
- možnosť regulácie prietoku vody guľovým ventilom
- po spláchnutí vykoná splachovač krátke doplnenie vody do zápachovej uzávierky

Radarový splachovač pri pisoároch Nova Pro (Felix) 2607RS, Nova Pro (Alex) 6618RS

Špecifikácia dodávky:
keramický pisoár Nova Pro (Felix) 26000000/Nova Pro (Alex) 66000000 s prívodom zozadu ■ lišta s radarovým splachovačom ■ elektromagnetický ventil ■ prepojovacie hadice ■ rohový ventil ■ vtoková armatúra s tesnením ■ odpadová zápachová uzávierka 1 l ■ montážna šablóna ■ montážna súprava pre upevnenie pisoára na stenu

Radarový splachovač s integrovaným zdrojom pri pisoároch Nova Pro (Felix) 2607RZ, Nova Pro (Alex) 6618RZ

Špecifikácia dodávky:
keramický pisoár Nova Pro (Felix) 26000000/Nova Pro (Alex) 66000000 s prívodom zozadu ■ lišta s radarovým splachovačom s integrovaným napájacím zdrojom ■ elektromagnetický ventil ■ prepojovacie hadice ■ rohový ventil ■ vtoková armatúra s tesnením ■ odpadová zápachová uzávierka 1 l ■ montážna šablóna ■ montážna súprava pre upevnenie pisoára na stenu

schéma zapojenia a montáže

Technické údaje:

- Napájacie napätie:
24 V DC - pre pisoáre Nova Pro (Felix) 2607RS, Nova Pro (Alex) 6618RS
230 V AC/50 HZ - pre pisoáre Nova Pro (Felix) 2607RZ, Nova Pro (Alex) 6618RZ
- Príkon: 0,8 W (kľudový), 0 W (pri zapnutí ventilu)
- Odporúčany pracovný tlak: 0,1 až 0,8 MPa
- Prietok: 12 l/min. (inf. údaj)
- Prívod vody: vonkajší závit G 1/2"
- Vstup vody do pisoára: vtoková armatúra s tesnením

pisoar	číslo	A	B	C	D	E
Nova Pro (Felix)	2607RS / 2607RZ	275	70	200	385	630
Nova Pro (Alex)	6618RS / 6618RZ	255	100	250	310	635

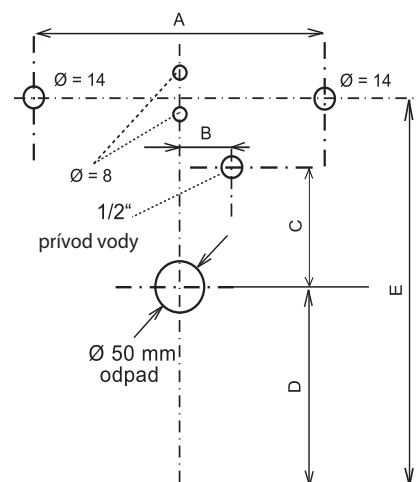

Rozmanitosť tvarov a riešení

Dobre zvolený sprchovací kút, využitý napr. pre malú kúpeľňu, znamená nielen úsporu miesta a pohodlné sprchovanie, ale tiež čisté a jednoduché usporiadanie. Rozmanitosť tvarov a konštrukčných riešení kútov KOLO je nesmierne užitočná pri navrhovaní kúpeľne.

Kvalitné technické vyhotovenie, dokonalú tesnosť, pohodlný chod dverí a jednoduchosť čistenia oceníme pri každodennom používaní. Sprchovacie kúty KOLO sú zaujímavou súčasťou každej kúpeľne.

Sprchovacie kúty KOLO presvedčia vysokou kvalitou

Pravé bezpečnostné sklo, použité ako výplň všetkých sprchovacích kútov dáva pocit kvality a elegancie, uľahčuje čistenie a zaručuje vyššiu stabilitu a dlhšiu životnosť. U jednotlivých kútov možno voliť sklo číre alebo s dekorom Prismatic, prípadne s „mliečnym“ dekorom Satin. Sprchovacie kúty série Ultra ponúkajú ešte väčšiu mieru

bezpečia vďaka voliteľnej fólii Screen-Guard, ktorá zabraňuje rozsypaniu skla v prípade nehody. Vysokú mieru komfortu a jednoduchú údržbu zaisťuje možnosť ľahkého odklopenia sprchových dverí v spodnej časti tak, aby sa dali ľahko vyčistiť aj ťažko dostupné miesta v sprchovacom kúte.

Máte atypickú kúpeľňu?

Neštandardný tvar kúpeľne vyžaduje individuálne riešenie sprchovacieho priestoru s atypickými tvarmi a rozmermi. Pre výklenky s väčšou šírkou je možné využiť dvere zo série Ultra, Geo-6 alebo First. Vyhotovenie na mieru ponúka séria Next.

V ponuke KOLO sú veľmi praktické riešenia, ktoré vám ukážu jednoduchú cestu z problému, ktorý je na prvý pohľad neriešiteľný.

Čo viac si môžete priať?



Údržba sprchovacích kútov

Dodržiavanie uvedených odporúčaní a rád, týkajúcich sa pravidelnej údržby a čistenia sprchovacích kútov, vám zaručí udržanie vlastností ochrannej vrstvy Reflex KOLO pri bežnej prevádzke.

Steny sprchovacieho kúta ihneď po sprchovaní dôkladne opláchnite vodou. Predídete tak usadzovaniu zvyškov mydla a šampónov. Za účelom preventívnej ochrany proti vodnému kameňu postačí ihneď po sprchovaní zotrieť vodné kvapky jemnou handričkou alebo penovou stierkou, ktorá je štandardnou súčasťou vybavenia každého sprchovacieho kúta s povrchom Reflex KOLO. Nie je treba používať žiadne prostriedky.

Pokiaľ dôjde napr. v dôsledku nepravidelnej údržby sprchovacieho kúta k usadeniu väčšej vrstvy vodného kameňa a nečistôt, je možné túto vrstvu zo suchej plochy odstrániť pomocou suchej handričky.

Na čistenie sprchovacích kútov s povrchom Reflex KOLO sa neodporúča používať silné abrazívne čistiace prostriedky, prípravky vo forme pasty alebo rozpúšťadiel.

K týmto účelom odporúčame používať špeciálne vyvinuté čistiadlo „Reflex KOLO odstraňovač vodného kameňa“ alebo jemné čistiace prostriedky bežne dostupné na trhu. Odstraňovač vodného kameňa účinne odstraňuje čerstvé aj staršie vápenaté usadeniny a iné nečistoty bez poškrabania.

Povrchy sprchovacích kútov odporúčame priebežne udržiavať a regenerovať regeneračným prostriedkom „Reflex KOLO kondicionér“.

Vďaka tomu si ochranná vrstva Reflex KOLO udrží svoje pôvodné vlastnosti veľa rokov.



Aby boli sprchovacie kúty s ochranným povrchom Reflex KOLO čisté a dobre udržiavané, odporúčame:

	Číslo výrobku	Cena	
		€ bez DPH	€ vr. DPH
Reflex KOLO čistič - čistiaci prostriedok, odstraňovač vodného kameňa (500 ml)	SU00008	15,53	18,64
Reflex KOLO kondicionér - regeneračný prostriedok (100 ml)	SU00009	21,07	25,28

Next

ďalší krok k elegantnej kúpeľni

Séria sprchovacích kútov Next prináša okrem čistého dizajnu tiež mnoho prvkov, ktoré prispievajú k modernému a elegantnému vzhľadu.

Vnútrotné držadlo je prispôsobené tak, aby sa dvere dali ľahko otvárať a zatvárať aj mokrou rukou.

Dvere alebo bočná stena môže byť doplnená držiakom na osušku. Séria Next tiež prináša riešenie sprchovacích kútov Walk-In, ktoré odpovedajú najnovším trendom. Okrem toho možno sprchovacie kúty Next prispôsobiť individuálnym potrebám vďaka výrobe na mieru.



Chrómové závesy s funkciou zdvíhania dverí



Vonkajšie držadlo: podobný tvar ako závesy



Praktický doplnok: držiak na uterák



Vnútrotná úprava závesov: sivá podložka pod závesom a chrómové krytky skrutiek





1 dvere do niky s držadlom na uterák

2 kút typu „Walk-In“

3 štvorcový sprchovací kút

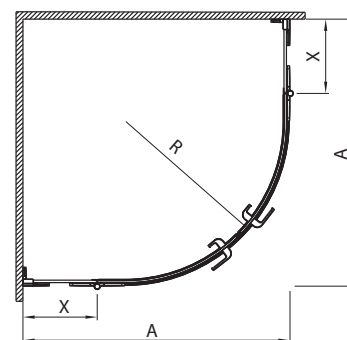
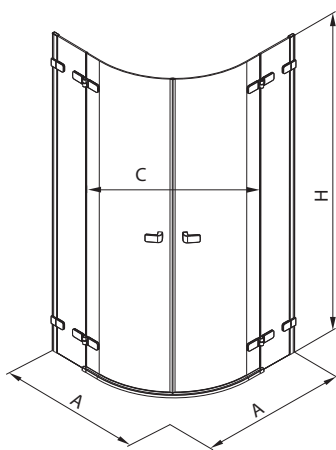

4 dvere s držadlom na uterák
v kombinácii s pevnou stenou

Dodávané s povrchom  ReflexKOLO**Štvrtkruhový sprchovací kút 80 x 80 cm a 90 x 90 cm
krídlové dvere otvárateľné von**

	X
HKPF80	191,5
HKPF90	241,5

Pravé bezpečnostné sklo
Hrúbka skla: pevný prvok/stena 8 mm,
dvere 6 mm

Súčasťou dodávky je stierka na sklo, zahrnutá v cene výrobku.

Číslo výrobku	Výplň - sklo	Farba profilu	A Rozmerové možnosti (mm)	H Výška (mm)	C Šírka vstupu (mm)	R Rádus (mm)	Cena		Hmotnosť cca kg
							€ bez DPH	€ vr. DPH	
HKPF80222003	číre	 chróm/ strieborná lesklá	770 - 788	1950	770	450	744,92	893,90	44,5
HKPF90222003	číre	 chróm/ strieborná lesklá	870 - 888	1950	840	550	744,92	893,90	50,5

Odporúčame kombinovať s nasledujúcimi sprchovacími vaničkami:

HKPF80	strana č.	HKPF90	strana č.
PACIFIK akrylátová vanička	XBN0780000 235	TERRA akrylátová vanička	XBN1790000 234
		PACIFIK akrylátová vanička	XBN0790000 235
		XENO keramická vanička	XBN1390000 241

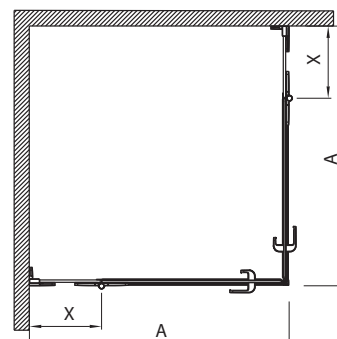
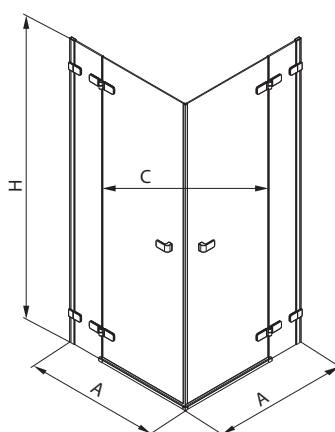

Pozor! Skutočná veľkosť sprchovacieho kúta je určená rozmerovými možnosťami A pre daný model.

Dodávané s povrchom  ReflexKOLO**Štvorcový sprchovací kút 80 x 80 cm a 90 x 90 cm
krídlové dvere otvárateľné von**

	X
HKDF80	191,5
HKDF90	241,5

Pravé bezpečnostné sklo
Hrúbka skla: pevný prvok/stena 8 mm,
dvere 6 mm

Súčasťou dodávky je stierka na sklo, zahrnutá v cene výrobku.

Číslo výrobku	Výplň - sklo	Farba profilu	A Rozmerové možnosti (mm)	H Výška (mm)	C Šírka vstupu (mm)	Cena		Hmotnosť cca kg
						€ bez DPH	€ vr. DPH	
HKDF80222003	číre 	chróm/ strieborná lesklá	770 - 788	1950	770	739,16	886,99	59,0
HKDF90222003	číre 	chróm/ strieborná lesklá	870 - 888	1950	840	739,16	886,99	64,5

Odporúčame kombinovať s nasledujúcimi sprchovacími vaničkami:

HKDF80	strana č.	HKDF90	strana č.
PACIFIK akrylátová vanička	XBK0780000 235	TERRA akrylátová vanička	XBK1790000 234
		PACIFIK akrylátová vanička	XBK0790000 235
		XENO keramická vanička	XBK1390000 241

Pozor! Skutočná veľkosť sprchovacieho kúta je určená rozmerovými možnosťami A pre daný model.



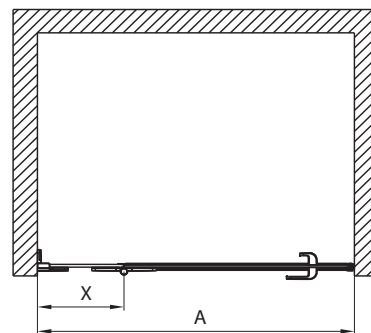
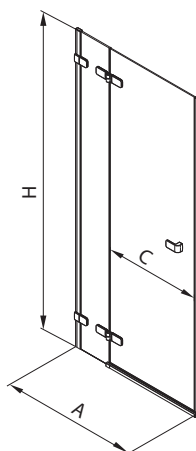



Dodávané s povrchom  ReflexKOLO**Krídlové dvere do niky 80 cm, 90 cm, 100 cm, 120 cm
dvere otvárateľné von, ľavé/pravé**

	X
HDRF80	191,5
HDRF90	241,5
HDRF10	241,5
HDRF12	341,5

Pravé bezpečnostné sklo
Hrúbka skla: pevný prvok/stena 8 mm,
dvere 6 mm

Súčasťou dodávky je stierka na sklo, zahrnutá v cene výrobku.

Číslo výrobku	Výplň - sklo	Farba profilu	A Rozmerové možnosti (mm)	H Výška (mm)	C Šírka vstupu (mm)	Cena		Hmotnosť cca kg	
						€ bez DPH	€ vr. DPH		
HDRF80222003 L	číre		chróm/ strieborná lesklá	782 - 800	1950	562	437,67	525,20	35,0
HDRF80222003 R							437,67	525,20	
HDRF90222003 L	číre		chróm/ strieborná lesklá	882 - 900	1950	612	452,54	543,05	38,0
HDRF90222003 R							452,54	543,05	
HDRF10222003 L	číre		chróm/ strieborná lesklá	982 - 1000	1950	712	478,47	574,16	42,0
HDRF10222003 R							478,47	574,16	
HDRF12222003 L	číre		chróm/ strieborná lesklá	1182 - 1200	1950	812	483,99	580,79	49,5
HDRF12222003 R							483,99	580,79	

Poznámka: L = závesy dverí vľavo, R = závesy dverí vpravo.

Odporúčame kombinovať s nasledujúcimi sprchovacími vaničkami:

HDRF80		strana č.
PACIFIK akrylátová vanička	XBK0780000	235
HDRF90		strana č.
PACIFIK akrylátová vanička	XBK0790000	235
XENO keramická vanička	XBK1390000	241

HDRF10		strana č.
PACIFIK akrylátová vanička	XBK0710000	235
PACIFIK akrylátová vanička	XBP0718000	236
PACIFIK akrylátová vanička	XBP0719000	236
HDRF12		strana č.
PACIFIK akrylátová vanička	XBP0780000	236
PACIFIK akrylátová vanička	XBP0729000	236

Krídlové dvere Next je možné kombinovať aj s vaničkami Terra, viď str. 234.



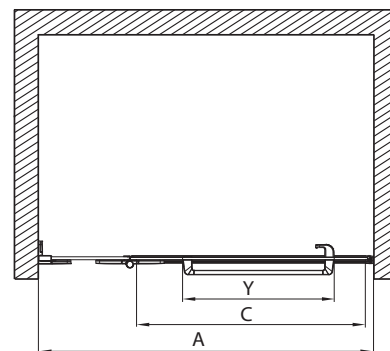
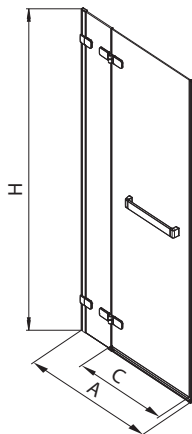

Pozor! Skutočná veľkosť sprchových dverí je určená rozmerovými možnosťami A pre daný model.

Dodávané s povrchom  ReflexKOLO**Krídlové dvere do niky 80 cm, 90 cm, 100 cm, 120 cm
dvere otvárateľné von, ľavé/pravé****S DRŽIAKOM NA UTERÁK**

	Y
HDRF80	400
HDRF90	400
HDRF10	550
HDRF12	550

Pravé bezpečnostné sklo
Hrúbka skla: pevný prvok/stena 8 mm,
dvere 6 mm

Súčasťou dodávky je stierka na sklo, zahrnutá v cene výrobku.

Číslo výrobku	Výplň - sklo	Farba profilu	A Rozmerové možnosti (mm)	H Výška (mm)	C Šírka vstupu (mm)	Cena		Hmotnosť cca kg	
						€ bez DPH	€ vr. DPH		
HDRF80222R03 L	číre		chróm/ strieborná lesklá	782 - 800	1950	562	481,44	577,73	35,0
HDRF80222R03 R							481,44	577,73	
HDRF90222R03 L	číre		chróm/ strieborná lesklá	882 - 900	1950	612	497,59	597,11	38,0
HDRF90222R03 R							497,59	597,11	
HDRF10222R03 L	číre		chróm/ strieborná lesklá	982 - 1000	1950	712	525,73	630,88	42,0
HDRF10222R03 R							525,73	630,88	
HDRF12222R03 L	číre		chróm/ strieborná lesklá	1182 - 1200	1950	812	532,44	638,93	49,5
HDRF12222R03 R							532,44	638,93	

Poznámka: L = závesy dverí vľavo, R = závesy dverí vpravo.

Odporúčame kombinovať s nasledujúcimi sprchovacími vaničkami:

HDRF80	strana č.		HDRF10	strana č.	
PACIFIK akrylátová vanička	XBK0780000	235	PACIFIK akrylátová vanička	XBK0710000	235
			PACIFIK akrylátová vanička	XBP0718000	236
			PACIFIK akrylátová vanička	XBP0719000	236
HDRF90	strana č.		HDRF12	strana č.	
PACIFIK akrylátová vanička	XBK0790000	235	PACIFIK akrylátová vanička	XBP0780000	236
XENO keramická vanička	XBK1390000	241	PACIFIK akrylátová vanička	XBP0729000	236

Krídlové dvere Next je možné kombinovať aj s vaničkami Terra, viď str. 234.

Pozor! Skutočná veľkosť sprchových dverí je určená rozmerovými možnosťami A pre daný model.



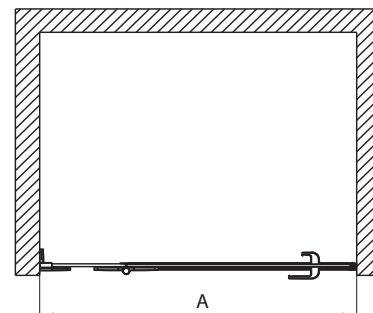
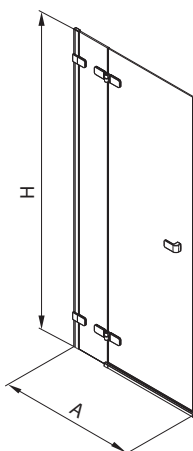

Dodávané s povrchom  ReflexKOLO**Krídlové dvere do niky, dvere otváratelné von, ľavé/pravé dostupné aj s držiakom na uterák**
**VYHOTOVENIE
NA MIERU**

Pravé bezpečnostné sklo
Hrúbka skla: pevný prvok/stena 8 mm,
dvere 6 mm

Súčasťou dodávky je stierka na sklo, zahrnutá v cene výrobku.

Číslo výrobku	Výplň - sklo	Farba profilu	A Rozmerové možnosti (mm)	H Výška (mm)	Cena		Hmotnosť cca kg
					€ bez DPH	€ vr. DPH	
HDRN11222003 R	číre		800 - 1200	1750 - 2050	551,72	662,06	
HDRN11222003 L					551,72	662,06	
HDRN12222003 R	číre		1210 - 1600	1750 - 2050	571,20	685,44	
HDRN12222003 L					571,20	685,44	

S DRŽIAKOM NA UTERÁK

HDRN11222R03 R	číre		800 - 1200	1750 - 2050	588,60	706,32	
HDRN11222R03 L					588,60	706,32	
HDRN12222R03 R	číre		1210 - 1600	1750 - 2050	591,60	709,92	
HDRN12222R03 L					591,60	709,92	

Poznámka: L = závesy dverí vľavo, R = závesy dverí vpravo.

Poznámka:
Pri objednávke vyhotovenia na mieru je nutné priložiť zameranie stavebnej situácie podľa obrázku. Na vyžiadanie zašleme podrobné pokyny pre zameranie.

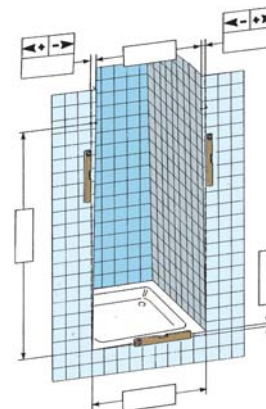

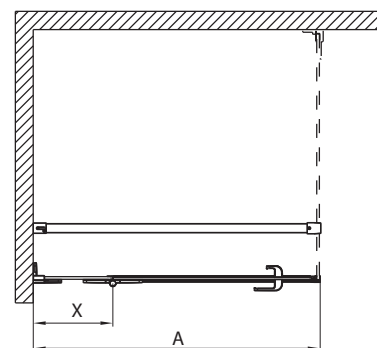
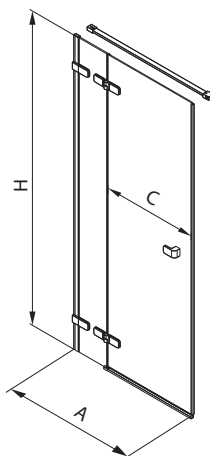



Dodávané s povrchom  ReflexKOLO**Krídlové dvere 80 cm, 90 cm, 100 cm, 120 cm, dvere otvárateľné von, ľavé/pravé pre kombináciu s pevnou bočnou stenou NEXT HSKX**

	X
HDSF80	191,5
HDSF90	241,5
HDSF10	241,5
HDSF12	341,5

Pravé bezpečnostné sklo
Hrúbka skla: pevný prvok/stena 8 mm,
dvere 6 mm

Stabilizačný profil, upevňujúci pevnú bočnú stenu ku stene, je súčasťou
dodávky krídlových dverí HDSF pre kombináciu s pevnou stenou.
Súčasťou dodávky je stierka na sklo, zahrnutá v cene výrobku.

Číslo výrobku	Výplň - sklo	Farba profilu	A Rozmerové možnosti (mm) ¹⁾	H Výška (mm)	C Šírka vstupu (mm)	Cena		Hmotnosť cca kg
						€ bez DPH	€ vr. DPH	
HDSF80222003 L	číre		770 - 788	1950	538	441,32	529,58	34,5
HDSF80222003 R						441,32	529,58	
HDSF90222003 L	číre		870 - 888	1950	588	451,01	541,21	38,0
HDSF90222003 R						451,01	541,21	
HDSF10222003 L	číre		970 - 988	1950	688	468,92	562,70	42,0
HDSF10222003 R						468,92	562,70	
HDSF12222003 L	číre		1170 - 1188	1950	788	496,52	595,82	49,5
HDSF12222003 R						496,52	595,82	

Poznámka: L = závesy dverí vľavo, R = závesy dverí vpravo.

¹⁾ Rozmerové možnosti - pre max. šírku dverí vrátane hrúbky pevnej steny, tesnenia a podlahového profilu.

Odporúčame kombinovať s nasledujúcimi sprchovacími vaničkami:

HDRF80	strana č.		HDRF10	strana č.	
PACIFIK akrylátová vanička	XBK0780000	235	PACIFIK akrylátová vanička	XBK0710000	235
			PACIFIK akrylátová vanička	XBP0718000	236
			PACIFIK akrylátová vanička	XBP0719000	236
HDRF90	strana č.				
PACIFIK akrylátová vanička	XBK0790000	235			
XENO keramická vanička	XBK1390000	241			
			HDRF12	strana č.	
			PACIFIK akrylátová vanička	XBP0780000	236
			PACIFIK akrylátová vanička	XBP0729000	236

Krídlové dvere Next je možné kombinovať aj s vaničkami Terra, viď str. 234.

Pozor! Skutočná veľkosť sprchových dverí je určená rozmerovými možnosťami A pre daný model.



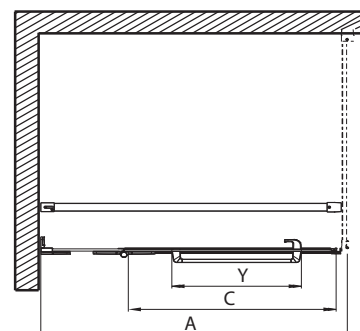
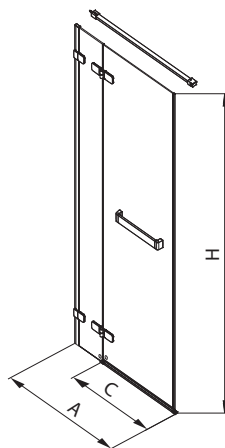



Dodávané s povrchom **Krídlové dvere 80 cm, 90 cm, 100 cm, 120 cm, dvere otvárateľné von, ľavé/pravé pre kombináciu s pevnou bočnou stenou NEXT HSKX****S DRŽIAKOM NA UTERÁK**

	Y
HDSF80	376
HDSF90	376
HDSF10	526
HDSF12	526

Pravé bezpečnostné sklo
Hrúbka skla: pevný prvok/stena 8 mm,
dvere 6 mm

Stabilizačný profil, upevňujúci pevnú bočnú stenu ku stene, je súčasťou dodávky krídlových dverí HDSF pre kombináciu s pevnou stenou. Súčasťou dodávky je stierka na sklo, zahrnutá v cene výrobku.

Číslo výrobku	Výplň - sklo	Farba profilu	A Rozmerové možnosti (mm) ¹⁾	H Výška (mm)	C Šírka vstupu (mm)	Cena		Hmotnosť cca kg
						€ bez DPH	€ vr. DPH	
HDSF80222R03 L	číre		770 - 788	1950	538	496,52	595,82	34,5
HDSF80222R03 R						496,52	595,82	
HDSF90222R03 L	číre		870 - 888	1950	588	496,52	595,82	38,0
HDSF90222R03 R						496,52	595,82	
HDSF10222R03 L	číre		970 - 988	1950	688	524,12	628,94	42,0
HDSF10222R03 R						524,12	628,94	
HDSF12222R03 L	číre		1170 - 1188	1950	788	551,72	662,06	49,5
HDSF12222R03 R						551,72	662,06	

Poznámka: L = závesy dverí vľavo, R = závesy dverí vpravo.

¹⁾ Rozmerové možnosti - pre max. šírku dverí vrátane hrúbky pevnej steny, tesnenia a podlahového profilu.

Odporúčame kombinovať s nasledujúcimi sprchovacími vaničkami:

HDRF80	strana č.		HDRF10	strana č.	
PACIFIK akrylátová vanička	XBK0780000	235	PACIFIK akrylátová vanička	XBK0710000	235
			PACIFIK akrylátová vanička	XBP0718000	236
			PACIFIK akrylátová vanička	XBP0719000	236
HDRF90	strana č.				
PACIFIK akrylátová vanička	XBK0790000	235			
XENO keramická vanička	XBK1390000	241			
			HDRF12	strana č.	
			PACIFIK akrylátová vanička	XBP0780000	236
			PACIFIK akrylátová vanička	XBP0729000	236

Krídlové dvere Next je možné kombinovať aj s vaničkami Terra, viď str. 234.

Pozor! Skutočná veľkosť sprchových dverí je určená rozmerovými možnosťami A pre daný model.

Dodávané s povrchom **ReflexKOLO**

Krídlové dvere otvárateľné von, ľavé/pravé pre kombináciu s pevnou bočnou stenou NEXT HSKX, dostupné aj s držiakom na uterák



VYHOTOVENIE NA MIERU

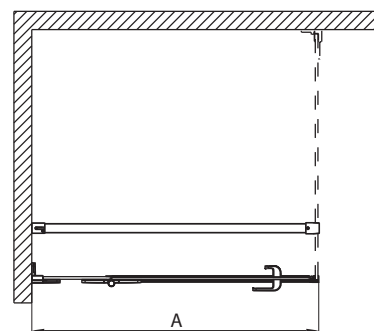
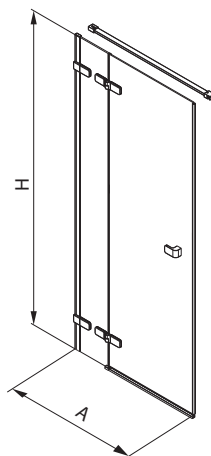

Pravé bezpečnostné sklo
Hrúbka skla: pevný prvok/stena 8 mm,
dvere 6 mm

Stabilizačný profil, upevňujúci pevnú bočnú stenu ku stene, je súčasťou dodávky krídlových dverí HDSF/HDSN pre kombináciu s pevnou stenou. Súčasťou dodávky je stierka na sklo, zahrnutá v cene výrobku.

Číslo výrobku	Výplň - sklo	Farba profilu	A Rozmerové možnosti (mm)	H Výška (mm)	Cena		Hmotnosť cca kg
					€ bez DPH	€ vr. DPH	
HDSN11222003 R	číre	ReflexKOLO	800 - 1200	1750 - 2050	566,80	680,16	
HDSN11222003 L					566,80	680,16	
HDSN12222003 R	číre	ReflexKOLO	1210 - 1600	1750 - 2050	632,20	758,64	
HDSN12222003 L					632,20	758,64	

S DRŽIAKOM NA UTERÁK

HDSN11222R03 R	číre	ReflexKOLO	800 - 1200	1750 - 2050	599,50	719,40	
HDSN11222R03 L					599,50	719,40	
HDSN12222R03 R	číre	ReflexKOLO	1210 - 1600	1750 - 2050	664,90	797,88	
HDSN12222R03 L					664,90	797,88	

Poznámka: L = závesy dverí vľavo, R = závesy dverí vpravo.

Poznámka: Pri objednávke vyhotovenia na mieru je nutné priložiť zameranie stavebnej situácie podľa obrázku. Na vyžiadanie zašleme podrobné pokyny pre zameranie.

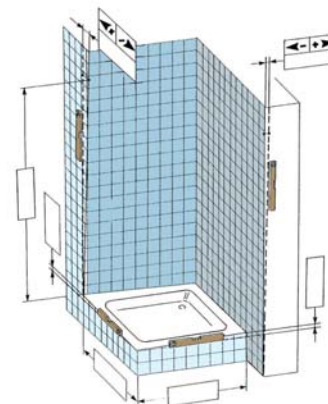



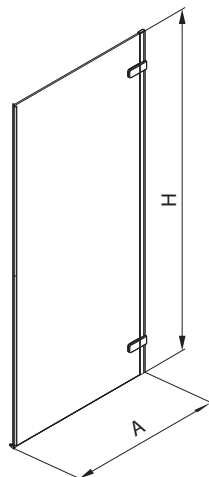

SPRCHOVACIE KÚTY

Dodávané s povrchom  ReflexKOLO**Pevná bočná stena 80 cm, 90 cm a 100 cm
na kombinácie s krídlými dverami NEXT HDSF**

Pravé bezpečnostné sklo
Hrúbka skla: pevný prvok/stena 8 mm

Stabilizačný profil, upevňujúci pevnú bočnú stenu ku stene, je súčasťou
dodávky krídlových dverí HDSF/HDSN pre kombináciu s pevnou stenou.

Číslo výrobku	Výplň - sklo	Farba profilu	A Rozmerové možnosti (mm) ¹⁾	H Výška (mm)	C Šírka vstupu (mm)	Cena		Hmotnosť cca kg
						€ bez DPH	€ vr. DPH	
HSKX80222003	číre	 chróm/ strieborná lesklá	770 - 788	1950	-	313,91	376,69	39,0
HSKX90222003	číre	 chróm/ strieborná lesklá	870 - 888	1950	-	336,69	404,03	43,0
HSKX10222003	číre	 chróm/ strieborná lesklá	970 - 988	1950	-	380,00	456,00	46,0
HSKX12222003	číre	 chróm/ strieborná lesklá	1170 - 1188	1950	-	386,33	463,60	56,5

Poznámka: ¹⁾ Rozmerové možnosti - pre max. šírku pevnej steny vrátane tesnenia a podlahového profilu.

Odporúčame kombinovať s nasledujúcimi sprchovacími vaničkami:

HSKX80		strana č.
PACIFIK akrylátová vanička	XBK0780000	235
PACIFIK akrylátová vanička	XBPO780000	236
PACIFIK akrylátová vanička	XBPO718000	236





HSKX90		strana č.
TERRA akrylátová vanička	XBK1790000	234
PACIFIK akrylátová vanička	XBK0790000	235
PACIFIK akrylátová vanička	XBPO719000	236
XENO keramická vanička	XBK1390000	241

HSKX10		strana č.
TERRA akrylátová vanička	XBK1710000	234
PACIFIK akrylátová vanička	XBPO718000	236

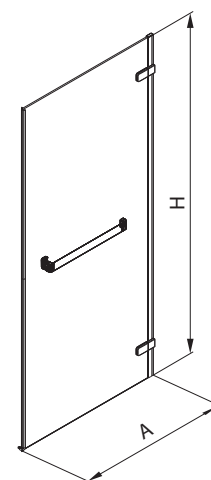
HSKX12		strana č.
PACIFIK akrylátová vanička	XBPO780000	236
PACIFIK akrylátová vanička	XBPO729000	236

Pozor! Skutočná veľkosť pevnej bočnej steny je určená rozmerovými možnosťami A pre daný model.

Dodávané s povrchom  ReflexKOLO**Pevná bočná stena 80 cm, 90 cm a 100 cm
na kombinácie s krídlovými dverami NEXT HDSF****S DRŽIAKOM NA UTERÁK**Pravé bezpečnostné sklo
Hrúbka skla: pevný prvok/stena 8 mmStabilizačný profil, upevňujúci pevnú bočnú stenu ku stene, je súčasťou
dodávky krídlových dverí HDSF/HDSN pre kombináciu s pevnou stenou.

Číslo výrobku	Výplň - sklo	Farba profilu	A Rozmerové možnosti (mm) ¹⁾	H Výška (mm)	C Šírka vstupu (mm)	Cena		Hmotnosť cca kg
						€ bez DPH	€ vr. DPH	
HSKX80222R03	číre	 chróm/ strieborná lesklá	770 - 788	1950	-	345,27	414,32	39,0
HSKX90222R03	číre	 chróm/ strieborná lesklá	870 - 888	1950	-	370,01	444,01	43,0
HSKX10222R03	číre	 chróm/ strieborná lesklá	970 - 988	1950	-	418,00	501,60	46,0
HSKX12222R03	číre	 chróm/ strieborná lesklá	1170 - 1188	1950	-	433,50	520,20	56,5

Poznámka: ¹⁾ Rozmerové možnosti - pre max. šírku pevnej steny vrátane tesnenia a podlahového profilu.**Odporúčame kombinovať s nasledujúcimi sprchovacími vaničkami:**

HSKX80			strana č.			HSKX90			strana č.		
PACIFIK akrylátová vanička	XBK0780000	235	TERRA akrylátová vanička	XBK1790000	234						
PACIFIK akrylátová vanička	XBPO780000	236	PACIFIK akrylátová vanička	XBK0790000	235						
PACIFIK akrylátová vanička	XBPO718000	236	PACIFIK akrylátová vanička	XBPO719000	236						
			XENO keramická vanička	XBK1390000	241						
HSKX10			strana č.			HSKX12			strana č.		
TERRA akrylátová vanička	XBK1710000	234	PACIFIK akrylátová vanička	XBPO780000	236						
PACIFIK akrylátová vanička	XBPO718000	236	PACIFIK akrylátová vanička	XBPO729000	236						

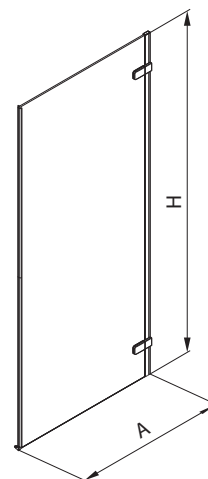

Pozor! Skutočná veľkosť pevnej bočnej steny je určená rozmerovými možnosťami A pre daný model.

Dodávané s povrchom  ReflexKOLO**Pevná bočná stena na kombinácie s krídlými dverami NEXT HDSF, dostupné aj s držiakom na uterák****VYHOTOVENIE NA MIERU**Pravé bezpečnostné sklo
Hrúbka skla: pevný prvok/stena 8 mm

Stabilizačný profil, upevňujúci pevnú bočnú stenu ku stene, je súčasťou dodávky krídlých dverí HDSF/HDSN pre kombináciu s pevnou stenou.

Číslo výrobku	Výplň - sklo	Farba profilu	A Rozmerové možnosti (mm)	H Výška (mm)	Cena		Hmotnosť cca kg
					€ bez DPH	€ vr. DPH	
HSKN11222003	číre 	chróm/ strieborná lesklá	500 - 1000	1750 - 2050	374,40	449,28	
HSKN12222003	číre 	chróm/ strieborná lesklá	1010 - 1400	1750 - 2050	474,24	569,09	

S DRŽIAKOM NA UTERÁK



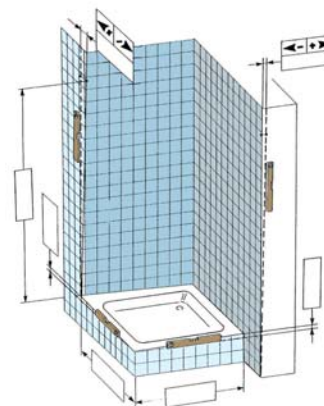

HSKN11222R03	číre 	chróm/ strieborná lesklá	500 - 1000	1750 - 2050	405,60	486,72	
HSKN12222R03	číre 	chróm/ strieborná lesklá	1010 - 1400	1750 - 2050	505,44	606,53	

Poznámka:

Pri objednávke vyhotovenia na mieru je nutné priložiť zameranie stavebnej situácie podľa obrázku. Na vyžiadanie zašleme podrobné pokyny pre zameranie.



Dodávané s povrchom  ReflexKOLO**Pevné steny pre vytváranie atypických vyhotovení
typu Walk-In 50 cm, 80 cm, 90 cm, 100 cm a 120 cm**Pravé bezpečnostné sklo
Hrúbka skla: pevná stena 8 mm

Číslo výrobku	Výplň - sklo	Farba profilu	A Rozmerové možnosti (mm)	H Výška (mm)	Cena		Hmotnosť cca kg
					€ bez DPH	€ vr. DPH	
HSKX50222003	číre 	chróm/ strieborná lesklá	470 - 488 (455 - 473)*	1950	275,72	330,86	25,5
HSKX80222003	číre 	chróm/ strieborná lesklá	770 - 788 (755 - 773)*	1950	313,91	376,69	39,0
HSKX90222003	číre 	chróm/ strieborná lesklá	870 - 888 (855 - 873)*	1950	336,69	404,03	43,0
HSKX10222003	číre 	chróm/ strieborná lesklá	970 - 988 (955 - 973)*	1950	380,00	456,00	46,0
HSKX12222003	číre 	chróm/ strieborná lesklá	1170 - 1188 (1155 - 1173)*	1950	386,33	463,60	56,5

Poznámka:

Pevné steny sú pripravené pre montáž na vaničku alebo priamo na podlahu.

* Platí len pre pevné steny typu walk-in, kde je rozmer menší o 15 mm.

Vzpery pre spojenie pevných stien Walk-In a stropné upevnenia
sú uvedené na nasledujúcej strane.**Pozor! Skutočná veľkosť pevnej bočnej steny je určená rozmerovými možnosťami A pre daný model.**

Príklady vyhotovení Walk-In

Spôsob použitia a rozmery stien (a s tým súvisiaca šírka vstupu) sú závislé na požiadavkách zákazníka.

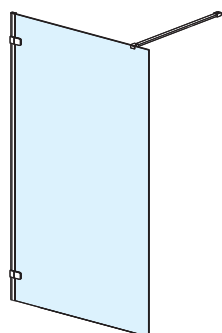

Príklad vyhotovenia do niky:
pevná stena o šírke
od 80 do 120 cm.

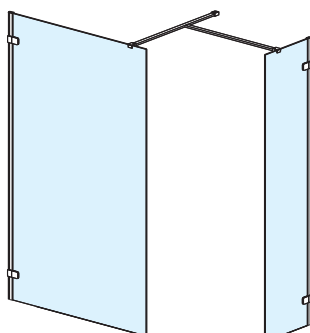

Príklad pôdorysného rozmeru
160 x 90 cm
(pevná stena 120 a 50 cm)

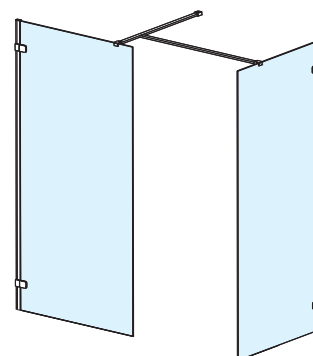

Príklad pôdorysného rozmeru
160 x 90 cm
(pevná stena 100 a 90 cm)

Vzpery pre spojenie pevných stien Walk-In

Číslo výrobku	Farba profilu		Cena		Hmotnosť cca kg
			€ bez DPH	€ vr. DPH	
HSKC80003	dĺžka vzpery 736 mm	chróm/ strieborná lesklá	52,16	62,59	2,0
HSKC90003	dĺžka vzpery 836 mm	chróm/ strieborná lesklá	54,92	65,90	2,0
HSKC10003	dĺžka vzpery 936 mm	chróm/ strieborná lesklá	58,91	70,69	2,0
HSKC12003	dĺžka vzpery 1136 mm	chróm/ strieborná lesklá	62,05	74,46	2,0
HSKCXX003	dĺžka vzpery 1500 mm NOVINKA	chróm/ strieborná lesklá	70,62	84,74	1,0
HSKB10003	dĺžka vzpery 936 mm	chróm/ strieborná lesklá	50,00	60,00	2,0

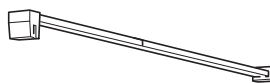

Stropné upevnenie pevných stien Walk-In

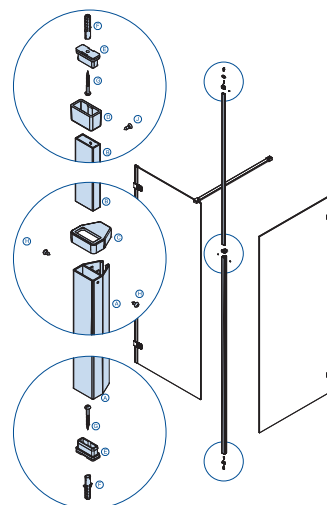
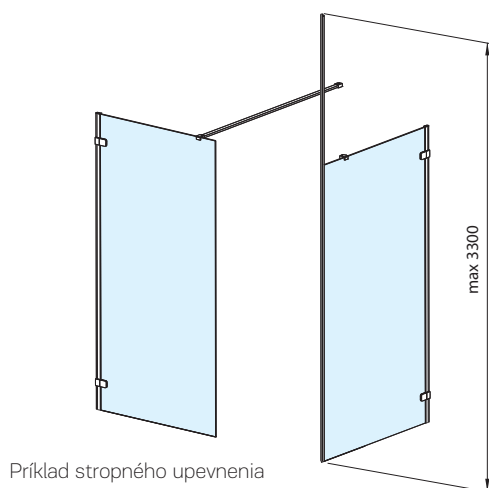

Vzpery pre stropné upevnenie pevných stien Walk-In

Číslo výrobku	Farba profilu		Cena		Hmotnosť cca kg	
			€ bez DPH	€ vr. DPH		
HSKD19003	stropné upevnenie bočnej steny, 1950 mm (+ zásuvný profil dĺžky 1500 mm)	chróm/ strieborná lesklá		70,62	84,74	2,0
HSKD23003	stropné upevnenie bočnej steny, 2300 mm (+ zásuvný profil dĺžky 1500 mm)	chróm/ strieborná lesklá		73,83	88,60	2,0

Pozor!

Pri použití pevnej steny typu Walk-In je nutné vždy objednať vzperu príslušnej dĺžky.

Vzpery je možné upraviť (skrátit) podľa stavebnej situácie.

Ultra

technické inovácie a vysoká miera komfortu

KOLO
Geberit Group

Séria sprchovacích kútov Ultra je moderná, inovatívna a vysoko funkčná. Strieborné lesklé profily a bezpečnostné číre sklo 6 mm pôsobí elegantným dojmom, povrchová úprava Reflex KOLO v cene výrobku zaručuje ľahkú údržbu. O ľahký a tichý chod dverí sa starajú dvojité ložiskové pojazdy. Spodné unikátne magnetické pojazdy Push2Clean™

a uzavreté vrchné profily umožňujú jednoduché čistenie sprchovacieho kúta. Exkluzívna ochranná fólia Screen-Guard na vonkajšej strane skla prináša do kúpeľne väčšiu bezpečnosť pre užívateľov - črepiny sa nerozsypú v prípade jeho rozbitia. Kompletná ponuka obsahuje aj posuvné 2-dielne a 3-dielne posuvné dvere a pevné bočné steny.



SPRCHOVACIE
KÚTY



Jednoduché čistenie: systém Push2clean™ s možnosťou ešte ľahšieho odklopenia dverí



Tichý chod a jednoduchá obsluha: exkluzívne dolné magnetické pojazdy KOLO a uzavretý spodný profil

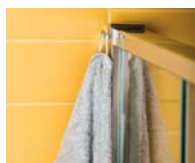

Integrované doplnky: háčik na uterák





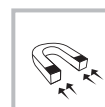





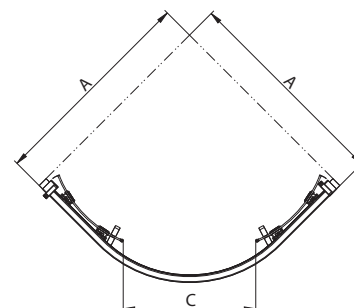
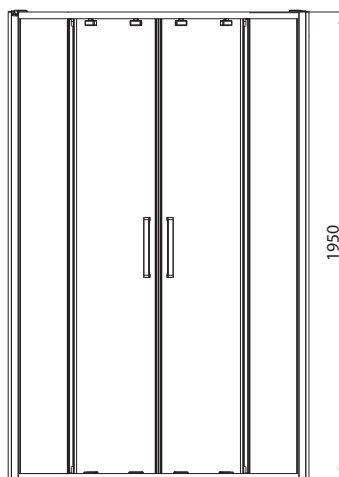

Praktické a obojstranné: držiak na uterák z vonkajšej strany plynule prechádza v poličku z vnútornej strany





- 1 3-dielne posuvné dvere s pevnou bočnou stenou
- 2 štvrtkruhový kút s posuvnými dverami
- 3 inovatívny systém vyklápania dverí - dolné magnetické pojazdy - stačí zatlačiť a na dosah sú všetky predtým ťažko dostupné miesta
- 4 3-dielne posuvné dvere do niky

Dodávané s povrchom  ReflexKOLO**Štvrtkruhový sprchovací kút 80 x 80 cm, 90 x 90 cm a 100 x 100 cm, posuvné dvere s magnetickými dolnými pojazdi Push2clean®****VOLITEĽNÁ
OCHRANNÁ
FÓLIA**Pravé bezpečnostné sklo
Hrúbka skla: 6 mm

Číslo výrobku	Výplň - sklo	Farba profilu	A Rozmerové možnosti (mm)	H Výška (mm)	C Šírka vstupu (mm)	R Rádus (mm)	Cena		Hmotnosť cca kg
							€ bez DPH	€ vr. DPH	
OKPG802BF003	číre, bez fólie 	chróm/ strieborná lesklá	765 - 790	1950	440	450	554,20	665,04	44,0
OKPG80222003	číre  	chróm/ strieborná lesklá	765 - 790	1950	440	450	665,04	798,05	44,0
OKPG902BF003	číre, bez fólie 	chróm/ strieborná lesklá	865 - 890	1950	520	550	585,06	702,07	49,0
OKPG90222003	číre  	chróm/ strieborná lesklá	865 - 890	1950	520	550	702,10	842,52	49,0
OKPG102BF003	číre, bez fólie 	chróm/ strieborná lesklá	965 - 990	1950	520	550	619,65	743,58	55,0
OKPG10222003	číre  	chróm/ strieborná lesklá	965 - 990	1950	520	550	743,58	892,30	55,0

Odporúčame kombinovať s nasledujúcimi sprchovacími vaničkami:

OKPG80			strana č.	OKPG90			strana č.
PACIFIK akrylátová vanička	XBN0780000	235		TERRA akrylátová vanička	XBN1790000	234	
ŠTANDARD PLUS akrylátová vanička	XBN1480000	237		PACIFIK akrylátová vanička	XBN0790000	235	
ŠTANDARD PLUS akrylátová vanička	XBN1580000	237		ŠTANDARD PLUS akrylátová vanička	XBN1490000	237	
HLBOKÁ akrylátová vanička	XBN0380000	239		ŠTANDARD PLUS akrylátová vanička	XBN1590000	237	
FIRST akrylátová vanička	XBN1680000	240		HLBOKÁ akrylátová vanička	XBN0390000	239	
				XENO keramická vanička	XBN1390000	241	
				FIRST akrylátová vanička	XBN1690000	240	

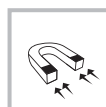
Pozor! Skutočná veľkosť sprchovacieho kúta je určená rozmerovými možnosťami A pre daný model.

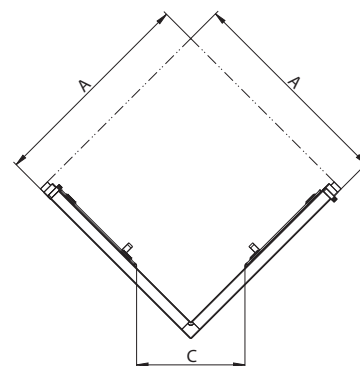
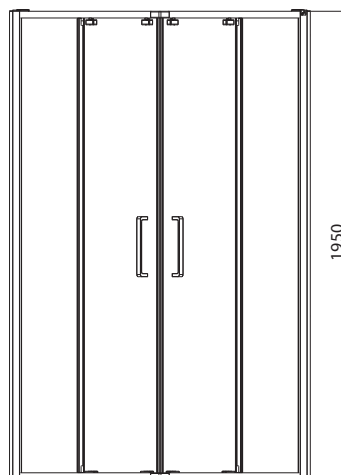
Dodávané s povrchom  ReflexKOLO**Štvorcový sprchovací kút 80 x 80 cm, 90 x 90 cm a 100 x 100 cm, posuvné dvere s magnetickými dolnými pojazdami Push2clean®****VOLITEĽNÁ
OCHRANNÁ
FÓLIA**Pravé bezpečnostné sklo
Hrúbka skla: 6 mm

Číslo výrobku	Výplň - sklo	Farba profilu	A Rozmerové možnosti (mm)	H Výška (mm)	C Šírka vstupu (mm)	Cena		Hmotnosť cca kg
						€ bez DPH	€ vr. DPH	
OKDK802BF003	číre, bez fólie 	chróm/ strieborná lesklá	765 - 790	1950	380	554,20	665,04	48,0
OKDK80222003	číre  	chróm/ strieborná lesklá	765 - 790	1950	380	665,04	798,05	48,0
OKDK902BF003	číre, bez fólie 	chróm/ strieborná lesklá	865 - 890	1950	450	585,06	702,07	54,0
OKDK90222003	číre  	chróm/ strieborná lesklá	865 - 890	1950	450	702,10	842,52	54,0
OKDK102BF003	číre, bez fólie 	chróm/ strieborná lesklá	965 - 990	1950	520	619,65	743,58	60,0
OKDK10222003	číre  	chróm/ strieborná lesklá	965 - 990	1950	520	743,58	892,30	60,0

Odporúčame kombinovať s nasledujúcimi sprchovacími vaničkami:

OKDK80			strana č.	OKDK90			strana č.
PACIFIK akrylátová vanička	XBK0780000	235		TERRA akrylátová vanička	XBK1790000	234	
ŠTANDARD PLUS akrylátová vanička	XBK1480000	238		PACIFIK akrylátová vanička	XBK0790000	235	
ŠTANDARD PLUS akrylátová vanička	XBK1580000	238		ŠTANDARD PLUS akrylátová vanička	XBK1490000	238	
HLBOKÁ akrylátová vanička	XBK0380000	239		ŠTANDARD PLUS akrylátová vanička	XBK1590000	238	
FIRST akrylátová vanička	XBK1680000	240		HLBOKÁ akrylátová vanička	XBK0390000	240	
				XENO keramická vanička	XBK1390000	241	
				FIRST akrylátová vanička	XBK1690000	240	
OKDK10			strana č.				
TERRA akrylátová vanička	XBK1710000	234					
PACIFIK akrylátová vanička	XBK0710000	235					

Pozor! Skutočná veľkosť sprchovacieho kúta je určená rozmerovými možnosťami A pre daný model.

Dodávané s povrchom  ReflexKOLO

Posuvné dvere 2-dielne 120 cm, 140 cm, ľavé/pravé
S magnetickými pojazdi **Push2clean®**
pre kombináciu s pevnou bočnou stenou Ultra OSDX alebo s rozširovacím profilom Ultra





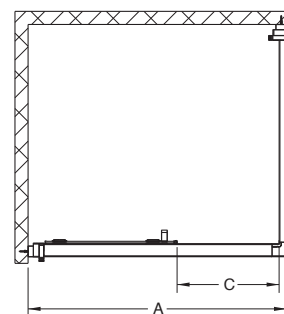
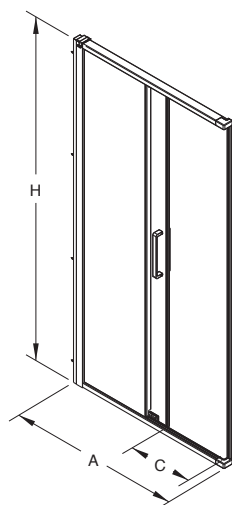









VOLITEĽNÁ
OCHRANNÁ
FÓLIA



Dvere pravé – pevný prvok vpravo, vstup vľavo.
Dvere ľavé – pevný prvok vľavo, vstup vpravo.
Pri kombinácii dverí s pevnou bočnou stenou
– montáž bočnej steny iba na strane vstupu.

Pravé bezpečnostné sklo
Hrúbka skla: 6 mm
Na obr. dvere ľavé a bočná stena

Číslo výrobku	Výplň - sklo	Farba profilu	A Rozmerové možnosti (mm)	H Výška (mm)	C Šírka vstupu (mm)	Cena		Hmotnosť cca kg
						€ bez DPH	€ vr. DPH	
ODDS122BF003L	číre, bez fólie 	strieborná lesklá	1165 - 1190	1950	490	508,81	610,57	42,0
ODDS12222003L	číre  	strieborná lesklá	1165 - 1190	1950	490	539,65	647,58	42,0
ODDS122BF003R	číre, bez fólie 	strieborná lesklá	1165 - 1190	1950	490	508,81	610,57	42,0
ODDS12222003R	číre  	strieborná lesklá	1165 - 1190	1950	490	539,65	647,58	42,0
ODDS142BF003L	číre, bez fólie 	strieborná lesklá	1365 - 1390	1950	590	524,23	629,08	48,0
ODDS14222003L	číre  	strieborná lesklá	1365 - 1390	1950	590	555,07	666,08	48,0
ODDS142BF003R	číre, bez fólie 	strieborná lesklá	1365 - 1390	1950	590	524,23	629,08	48,0
ODDS14222003R	číre  	strieborná lesklá	1365 - 1390	1950	590	555,07	666,08	48,0
Doplnky:								
OSKE19003	Rozširovací profil o 20 mm					57,44	68,93	1,0

Poznámka: L = ľavé, R = pravé

Odporúčame kombinovať s nasledujúcimi sprchovacími vaničkami:

ODDS12	strana č.	ODDS14	strana č.
PACIFIK akrylátová vanička	XBP0780000 236	PACIFIK akrylátová vanička	XBP0749000 236
PACIFIK akrylátová vanička	XBP0729000 236		

Pozor! Skutočná veľkosť sprchových dverí je určená rozmerovými možnosťami A pre daný model.

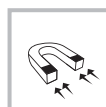

Dodávané s povrchom  ReflexKOLO

Posuvné dvere 2-dielne 150 cm, 160 cm, ľavé/pravé
S magnetickými pojazdami **Push2clean®**
pre kombináciu s pevnou bočnou stenou Ultra OSDX alebo s rozširovacím profilom Ultra





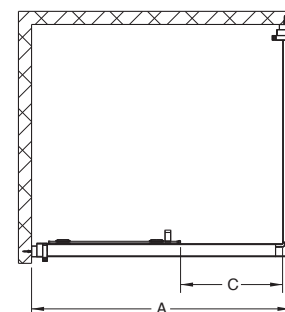
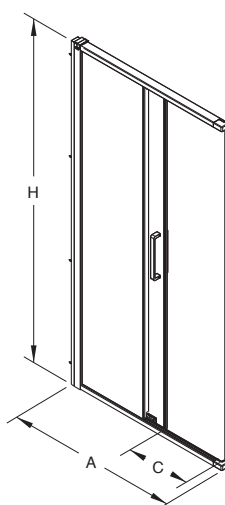









VOLITEĽNÁ
OCHRANNÁ
FÓLIA



Dvere pravé – pevný prvok vpravo, vstup vľavo.
Dvere ľavé – pevný prvok vľavo, vstup vpravo.
Pri kombinácii dverí s pevnou bočnou stenou
– montáž bočnej steny iba na strane vstupu.

Pravé bezpečnostné sklo
Hrúbka skla: 6 mm
Na obr. dvere ľavé a bočná stena

Číslo výrobku	Výplň - sklo	Farba profilu	A Rozmerové možnosti (mm)	H Výška (mm)	C Šírka vstupu (mm)	Cena		Hmotnosť cca kg
						€ bez DPH	€ vr. DPH	
ODDS152BF003L	číre, bez fólie 	strieborná lesklá	1465 - 1490	1950	640	539,65	647,58	51,0
ODDS15222003L	číre  	strieborná lesklá	1465 - 1490	1950	640	570,49	684,59	51,0
ODDS152BF003R	číre, bez fólie 	strieborná lesklá	1465 - 1490	1950	640	539,65	647,58	51,0
ODDS15222003R	číre  	strieborná lesklá	1465 - 1490	1950	640	570,49	684,59	51,0
ODDS162BF003L	číre, bez fólie 	strieborná lesklá	1565 - 1590	1950	690	555,07	666,08	54,0
ODDS16222003L	číre  	strieborná lesklá	1565 - 1590	1950	690	585,91	703,09	54,0
ODDS162BF003R	číre, bez fólie 	strieborná lesklá	1565 - 1590	1950	690	555,07	666,08	54,0
ODDS16222003R	číre  	strieborná lesklá	1565 - 1590	1950	690	585,91	703,09	54,0
Doplňky:								
OSKE19003	Rozširovací profil o 20 mm					57,44	68,93	1,0

Poznámka: L = ľavé, R = pravé

Pozor! Skutočná veľkosť sprchových dverí je určená rozmerovými možnosťami A pre daný model.



Dodávané s povrchom  ReflexKOLO

Posuvné dvere 2-dielne 170 cm, ľavé/pravé
S magnetickými pojazdi **Push2clean®**
pre kombináciu s pevnou bočnou stenou Ultra OSDX alebo s rozširovacím profilom Ultra





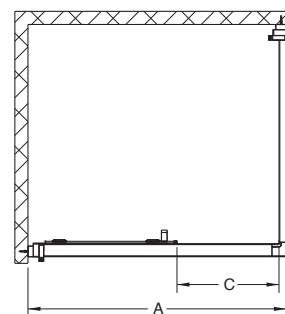
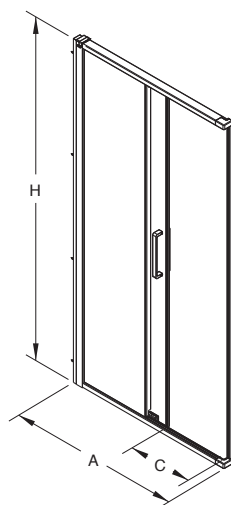



VOLITELNÁ
OCHRANNÁ
FÓLIA



Dvere pravé – pevný prvok vpravo, vstup vľavo.
Dvere ľavé – pevný prvok vľavo, vstup vpravo.
Pri kombinácii dverí s pevnou bočnou stenou
– montáž bočnej steny iba na strane vstupu.

Pravé bezpečnostné sklo
Hrúbka skla: 6 mm
Na obr. dvere ľavé a bočná stena

Číslo výrobku	Výplň - sklo	Farba profilu	A Rozmerové možnosti (mm)	H Výška (mm)	C Šírka vstupu (mm)	Cena		Hmotnosť cca kg
						€ bez DPH	€ vr. DPH	
ODDS172BF003L	číre, bez fólie 	strieborná lesklá	1665 - 1690	1950	740	601,33	721,60	57,0
ODDS17222003L	číre  	strieborná lesklá	1665 - 1690	1950	740	632,16	758,59	57,0
ODDS172BF003R	číre, bez fólie 	strieborná lesklá	1665 - 1690	1950	740	601,33	721,60	57,0
ODDS17222003R	číre  	strieborná lesklá	1665 - 1690	1950	740	632,16	758,59	57,0

Doplnky:

OSKE19003	Rozširovací profil o 20 mm	57,44	68,93	1,0
-----------	----------------------------	--------------	--------------	-----

Poznámka: L = ľavé, R = pravé

Pozor! Skutočná veľkosť sprchových dverí je určená rozmerovými možnosťami A pre daný model.

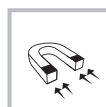

Dodávané s povrchom  ReflexKOLO

Posuvné dvere 3-dielne 80 cm, ľavé/pravé
S magnetickými pojazdami **Push2clean®**
pre kombináciu s pevnou bočnou stenou Ultra OSKX alebo s rozširovacím profilom Ultra



VOLITEĽNÁ
OCHRANNÁ
FÓLIA

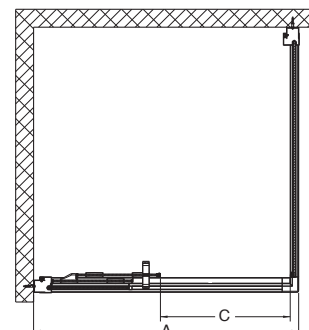
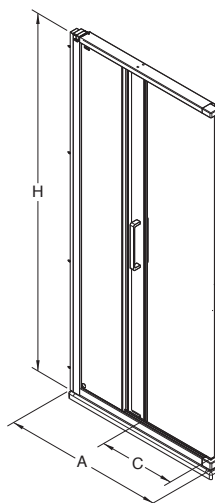

Dvere pravé – pevný prvok vpravo, vstup vľavo.
Dvere ľavé – pevný prvok vľavo, vstup vpravo.
Pri kombinácii dverí s pevnou bočnou stenou
– montáž bočnej steny iba na strane vstupu.

Pravé bezpečnostné sklo
Hrúbka skla: 6 mm
Na obr. dvere ľavé a bočná stena

Číslo výrobku	Výplň - sklo	Farba profilu	A Rozmerové možnosti (mm)	H Výška (mm)	C Šírka vstupu (mm)	Cena		Hmotnosť cca kg
						€ bez DPH	€ vr. DPH	
ODRS802BF003L	číre, bez fólie 	strieborná lesklá	765 - 790	1950	368	462,56	555,07	29,0
ODRS80222003L	číre  	strieborná lesklá	765 - 790	1950	368	493,40	592,08	29,0
ODRS802BF003R	číre, bez fólie 	strieborná lesklá	765 - 790	1950	368	462,56	555,07	29,0
ODRS80222003R	číre  	strieborná lesklá	765 - 790	1950	368	493,40	592,08	29,0

Doplňky:

OSKE19003	Rozširovací profil o 20 mm	57,44	68,93	1,0
-----------	----------------------------	--------------	--------------	-----

Poznámka: L = ľavé, R = pravé

Odporúčame kombinovať s nasledujúcimi sprchovacími vaničkami:

ODRS80		strana č.
PACIFIK akrylátová vanička	XBK0780000	235
PACIFIK akrylátová vanička	XBPO718000	236
ŠTANDARD PLUS akrylátová vanička	XBK1480000	238
ŠTANDARD PLUS akrylátová vanička	XBK1580000	238

Pozor! Skutočná veľkosť sprchových dverí je určená rozmerovými možnosťami A pre daný model.



Dodávané s povrchom  ReflexKOLO

Posuvné dvere 3-dielne 90 cm, ľavé/pravé
S magnetickými pojazdami **Push2clean®**
pre kombináciu s pevnou bočnou stenou Ultra OSKX alebo s rozširovacím profilom Ultra





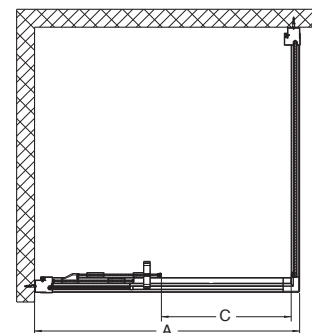
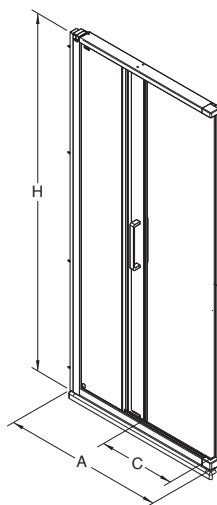



VOLITEĽNÁ
OCHRANNÁ
FÓLIA



Dvere pravé – pevný prvok vpravo, vstup vľavo.
Dvere ľavé – pevný prvok vľavo, vstup vpravo.
Pri kombinácii dverí s pevnou bočnou stenou
– montáž bočnej steny iba na strane vstupu.

Pravé bezpečnostné sklo
Hrúbka skla: 6 mm
Na obr. dvere ľavé a bočná stena

Číslo výrobku	Výplň - sklo	Farba profilu	A Rozmerové možnosti (mm)	H Výška (mm)	C Šírka vstupu (mm)	Cena		Hmotnosť cca kg
						€ bez DPH	€ vr. DPH	
ODRS902BF003L	číre, bez fólie 	strieborná lesklá	865 - 890	1950	435	477,98	573,58	32,0
ODRS90222003L	číre  	strieborná lesklá	865 - 890	1950	435	508,81	610,57	32,0
ODRS902BF003R	číre, bez fólie 	strieborná lesklá	865 - 890	1950	435	477,98	573,58	32,0
ODRS90222003R	číre  	strieborná lesklá	865 - 890	1950	435	508,81	610,57	32,0

Doplnky:

OSKE19003	Rozširovací profil o 20 mm	57,44	68,93	1,0
-----------	----------------------------	--------------	--------------	-----

Poznámka: L = ľavé, R = pravé

Odporúčame kombinovať s nasledujúcimi sprchovacími vaničkami:

ODRS90		strana č.
TERRA akrylátová vanička	XBK1790000	234
PACIFIK akrylátová vanička	XBK0790000	235
PACIFIK akrylátová vanička	XBP0719000	236
ŠTANDARD PLUS akrylátová vanička	XBK1490000	238
ŠTANDARD PLUS akrylátová vanička	XBK1590000	238

Pozor! Skutočná veľkosť sprchových dverí je určená rozmerovými možnosťami A pre daný model.

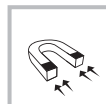

Dodávané s povrchom  ReflexKOLO

Posuvné dvere 3-dielne 100 cm, ľavé/pravé
S magnetickými pojazdami Push2clean®
pre kombináciu s pevnou bočnou stenou Ultra OSKX alebo s rozširovacím profilom Ultra





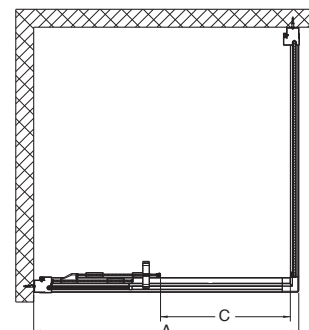
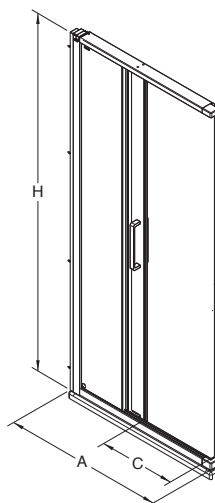



VOLITEĽNÁ
OCHRANNÁ
FÓLIA



Dvere pravé – pevný prvok vpravo, vstup vľavo.
Dvere ľavé – pevný prvok vľavo, vstup vpravo.
Pri kombinácii dverí s pevnou bočnou stenou
– montáž bočnej steny iba na strane vstupu.

Pravé bezpečnostné sklo
Hrúbka skla: 6 mm
Na obr. dvere ľavé a bočná stena

Číslo výrobku	Výplň - sklo	Farba profilu	A Rozmerové možnosti (mm)	H Výška (mm)	C Šírka vstupu (mm)	Cena		Hmotnosť cca kg
						€ bez DPH	€ vr. DPH	
ODRS102BF003L	číre, bez fólie 	strieborná lesklá	965 - 990	1950	501	493,40	592,08	35,0
ODRS10222003L	číre  	strieborná lesklá	965 - 990	1950	501	524,23	629,08	35,0
ODRS102BF003R	číre, bez fólie 	strieborná lesklá	965 - 990	1950	501	493,40	592,08	35,0
ODRS10222003R	číre  	strieborná lesklá	965 - 990	1950	501	524,23	629,08	35,0
Doplňky:								
OSKE19003	Rozširovací profil o 20 mm					57,44	68,93	1,0

Poznámka: L = ľavé, R = pravé

Odporúčame kombinovať s nasledujúcimi sprchovacími vaničkami:

ODRS10		strana č.
TERRA akrylátová vanička	XBK1710000	234
PACIFIK akrylátová vanička	XBK0710000	235
PACIFIK akrylátová vanička	XBPO718000	236
PACIFIK akrylátová vanička	XBPO719000	236

Pozor! Skutočná veľkosť sprchových dverí je určená rozmerovými možnosťami A pre daný model.



Dodávané s povrchom  ReflexKOLO







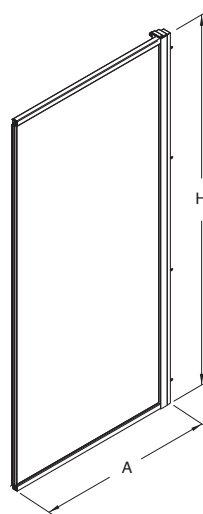

**Pevná bočná stena 80 cm, 90 cm i 100 cm
pre kombináciu s 2-dielnymi posuvnými dverami Ultra ODDS
alebo s rozširovacím profilom Ultra**



**VOLITELNÁ
OCHRANNÁ
FÓLIA**



Pravé bezpečnostné sklo
Hrúbka skla: 6 mm
Na obr. dvere pravé a bočná stena

Číslo výrobku	Výplň - sklo	Farba profilu	A Rozmerové možnosti (mm)	H Výška (mm)	Cena		Hmotnosť cca kg
					€ bez DPH	€ vr. DPH	
OSDX802BF003	číre, bez fólie 	strieborná lesklá	765 - 790	1950	231,28	277,54	23,0
OSDX80222003	číre  	strieborná lesklá	765 - 790	1950	262,12	314,54	23,0
OSDX902BF003	číre, bez fólie 	strieborná lesklá	865 - 890	1950	246,70	296,04	26,0
OSDX90222003	číre  	strieborná lesklá	865 - 890	1950	277,53	333,04	26,0
OSDX102BF003	číre, bez fólie 	strieborná lesklá	965 - 990	1950	262,12	314,54	29,0
OSDX10222003	číre  	strieborná lesklá	965 - 990	1950	292,95	351,54	29,0
Doplňky:							
OSKE19003	Rozširovací profil o 20 mm				57,44	68,93	1,0

Odporúčame kombinovať s nasledujúcimi sprchovacími vaničkami:

OSDX80			strana č.
PACIFIK akrylátová vanička	XBP0780000		236
OSDX90			strana č.
TERRA akrylátová vanička	XBP1729000		234
TERRA akrylátová vanička	XBP1749000		234
PACIFIK akrylátová vanička	XBP0729000		236
PACIFIK akrylátová vanička	XBP0749000		236

Pozor! Skutočná veľkosť pevnej bočnej steny je určená rozmerovými možnosťami A pre daný model.



Dodávané s povrchom  ReflexKOLO

Pevná bočná stena 80 cm, 90 cm i 100 cm s držiakom na uterák pre kombináciu s 2-dielnymi posuvnými dverami Ultra ODDS alebo s rozširovacím profilom Ultra



**VOLITELNÁ
OCHRANNÁ
FÓLIA**



**S DRŽIAKOM
NA UTERÁK**

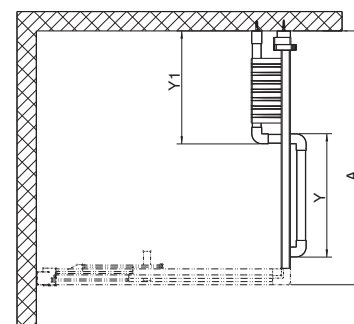
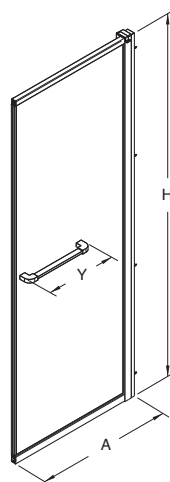









	Y	Y1
OSKX80	382	330 - 350
OSKX90	482	330 - 350
OSKX100	482	430 - 450

Pravé bezpečnostné sklo

Hrúbka skla: 6 mm

Na obr. dvere pravé a bočná stena s držiakom na uterák

Číslo výrobku	Výplň - sklo	Farba profilu	A Rozmerové možnosti (mm)	H Výška (mm)	Cena		Hmotnosť cca kg	
					€ bez DPH	€ vr. DPH		
OSDX802BFR03	číre, bez fólie		strieborná lesklá	765 - 790	1950	277,53	333,04	24,0
OSDX80222R03	číre 		strieborná lesklá	765 - 790	1950	308,37	370,04	24,0
OSDX902BFR03	číre, bez fólie		strieborná lesklá	865 - 890	1950	292,95	351,54	27,0
OSDX90222R03	číre 		strieborná lesklá	865 - 890	1950	323,79	388,55	27,0
OSDX102BFR03	číre, bez fólie		strieborná lesklá	965 - 990	1950	308,37	370,04	30,0
OSDX10222R03	číre 		strieborná lesklá	965 - 990	1950	339,21	407,05	30,0
Doplňky:								
OSKE19003	Rozširovací profil o 20 mm					57,44	68,93	1,0

Odporúčame kombinovať s nasledujúcimi sprchovacími vaničkami:





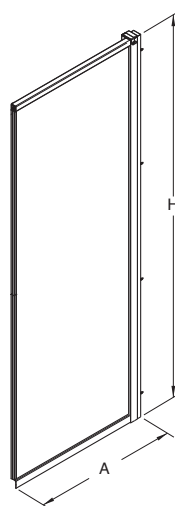

OSDX80			strana č.
PACIFIK akrylátová vanička	XBPO780000		236
OSDX90			strana č.
TERRA akrylátová vanička	XBP1729000		234
TERRA akrylátová vanička	XBP1749000		234
PACIFIK akrylátová vanička	XBPO729000		236
PACIFIK akrylátová vanička	XBPO749000		236

Pozor! Skutočná veľkosť pevnej bočnej steny je určená rozmerovými možnosťami A pre daný model.



Dodávané s povrchom **Pevná bočná stena 80 cm
pre kombináciu s 3-dielnymi posuvnými dverami Ultra ODRS
alebo s rozširovacím profilom Ultra****VOLITELNÁ
OCHRANNÁ
FÓLIA**

Pravé bezpečnostné sklo
Hrúbka skla: 6 mm
Na obr. dvere ľavé a bočná stena pravá
Bočná stena pravá – umiestnená vpravo od vstupu

Číslo výrobku	Výplň - sklo	Farba profilu	A Rozmerové možnosti (mm)	H Výška (mm)	Cena		Hmotnosť cca kg
					€ bez DPH	€ vr. DPH	
OSKX802BF003L	číre, bez fólie 	strieborná lesklá	765 - 790	1950	231,28	277,54	23,0
OSKX80222003L	číre  	strieborná lesklá	765 - 790	1950	262,12	314,54	23,0
OSKX802BF003R	číre, bez fólie 	strieborná lesklá	765 - 790	1950	231,28	277,54	23,0
OSKX80222003R	číre  	strieborná lesklá	765 - 790	1950	262,12	314,54	23,0
Doplnky:							
OSKE19003	Rozširovací profil o 20 mm				57,44	68,93	1,0

Poznámka: L = ľavé, R = pravé**Odporúčame kombinovať s nasledujúcimi sprchovacími vaničkami:**

OSKX80		strana č.
PACIFIK akrylátová vanička	XBK0780000	235
PACIFIK akrylátová vanička	XBPO718000	236
ŠTANDARD PLUS akrylátová vanička	XBK1480000	238
ŠTANDARD PLUS akrylátová vanička	XBK1580000	238

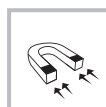
Pozor! Skutočná veľkosť pevnej bočnej steny je určená rozmerovými možnosťami A pre daný model.

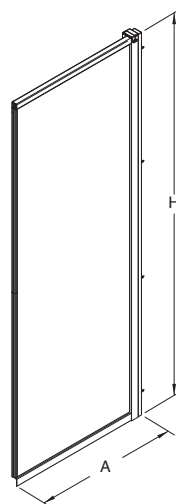
Dodávané s povrchom  ReflexKOLO**Pevná bočná stena 90 cm
pre kombináciu s 3-dielnymi posuvnými dverami Ultra ODRS
alebo s rozširovacím profilom Ultra****VOLITEĽNÁ
OCHRANNÁ
FÓLIA**

Pravé bezpečnostné sklo

Hrúbka skla: 6 mm

Na obr. dvere ľavé a bočná stena pravá

Bočná stena pravá – umiestnená vpravo od vstupu





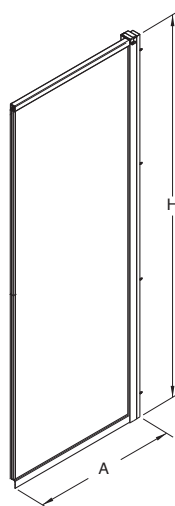

Číslo výrobku	Výplň - sklo	Farba profilu	A Rozmerové možnosti (mm)	H Výška (mm)	Cena		Hmotnosť cca kg
					€ bez DPH	€ vr. DPH	
OSKX902BF003L	číre, bez fólie 	strieborná lesklá	865 - 890	1950	246,70	296,04	26,0
OSKX90222003L	číre  	strieborná lesklá	865 - 890	1950	277,53	333,04	26,0
OSKX902BF003R	číre, bez fólie 	strieborná lesklá	865 - 890	1950	246,70	296,04	26,0
OSKX90222003R	číre  	strieborná lesklá	865 - 890	1950	277,53	333,04	26,0
Doplňky:							
OSKE19003	Rozširovací profil o 20 mm				57,44	68,93	1,0

Poznámka: L = ľavé, R = pravé**Odporúčame kombinovať s nasledujúcimi sprchovacími vaničkami:**

OSKX90		strana č.
TERRA akrylátová vanička	XBK1790000	234
PACIFIK akrylátová vanička	XBK0790000	235
PACIFIK akrylátová vanička	XBP0719000	236
ŠTANDARD PLUS akrylátová vanička	XBK1490000	238
ŠTANDARD PLUS akrylátová vanička	XBK1590000	238

Pozor! Skutočná veľkosť pevnej bočnej steny je určená rozmerovými možnosťami A pre daný model.

Dodávané s povrchom **Pevná bočná stena 100 cm
pre kombináciu s 3-dielnymi posuvnými dverami Ultra ODRS
alebo s rozširovacím profilom Ultra****VOLITELNÁ
OCHRANNÁ
FÓLIA**Pravé bezpečnostné sklo
Hrúbka skla: 6 mm
Na obr. dvere ľavé a bočná stena pravá
Bočná stena pravá – umiestnená vpravo od vstupu

Číslo výrobku	Výplň - sklo	Farba profilu	A Rozmerové možnosti (mm)	H Výška (mm)	Cena		Hmotnosť cca kg
					€ bez DPH	€ vr. DPH	
OSKX102BF003L	číre, bez fólie 	strieborná lesklá	965 - 990	1950	262,12	314,54	29,0
OSKX10222003L	číre  	strieborná lesklá	965 - 990	1950	292,95	351,54	29,0
OSKX102BF003R	číre, bez fólie 	strieborná lesklá	965 - 990	1950	262,12	314,54	29,0
OSKX10222003R	číre  	strieborná lesklá	965 - 990	1950	292,95	351,54	29,0
Doplnky:							
OSKE19003	Rozširovací profil o 20 mm				57,44	68,93	1,0

Poznámka: L = ľavé, R = pravé**Odporúčame kombinovať s nasledujúcimi sprchovacími vaničkami:**

OSKX10		strana č.
TERRA akrylátová vanička	XBK1710000	234
PACIFIK akrylátová vanička	XBK0710000	235
PACIFIK akrylátová vanička	XBP0718000	236
PACIFIK akrylátová vanička	XBP0719000	236

Pozor! Skutočná veľkosť pevnej bočnej steny je určená rozmerovými možnosťami A pre daný model.

Dodávané s povrchom  ReflexKOLO

**Pevná bočná stena 80 cm s držiakom na uterák
pre kombináciu s 3-dielnymi posuvnými dverami Ultra ODRS
alebo s rozširovacím profilom Ultra**



**VOLITELNÁ
OCHRANNÁ
FÓLIA**



**S DRŽIAKOM
NA UTERÁK**

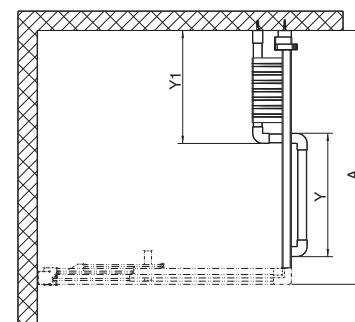
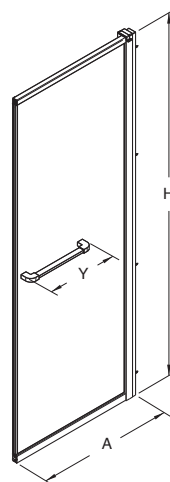

	Y	Y1
OSKX80	382	330 - 350
OSKX90	482	330 - 350
OSKX100	482	430 - 450

Pravé bezpečnostné sklo

Hrúbka skla: 6 mm

Na obr. dvere ľavé a bočná stena pravá s držiakom na uterák

Bočná stena pravá – umiestnená vpravo od vstupu

Číslo výrobku	Výplň - sklo	Farba profilu	A Rozmerové možnosti (mm)	H Výška (mm)	Cena		Hmotnosť cca kg
					€ bez DPH	€ vr. DPH	
OSKX802BFR03L	číre, bez fólie	 strieborná lesklá	765 - 790	1950	277,53	333,04	24,0
OSKX80222R03L	číre   strieborná lesklá	 strieborná lesklá	765 - 790	1950	308,37	370,04	24,0
OSKX802BFR03R	číre, bez fólie	 strieborná lesklá	765 - 790	1950	277,53	333,04	24,0
OSKX80222R03R	číre   strieborná lesklá	 strieborná lesklá	765 - 790	1950	302,33	362,80	24,0
Doplňky:							
OSKE19003	Rozširovací profil o 20 mm				57,44	68,93	1,0

Poznámka: L = ľavé, R = pravé**Odporúčame kombinovať s nasledujúcimi sprchovacími vaničkami:**

OSKX80		strana č.
PACIFIK akrylátová vanička	XBK0780000	235
PACIFIK akrylátová vanička	XBPO718000	236
ŠTANDARD PLUS akrylátová vanička	XBK1480000	238
ŠTANDARD PLUS akrylátová vanička	XBK1580000	238

Pozor! Skutočná veľkosť pevnej bočnej steny je určená rozmerovými možnosťami A pre daný model.

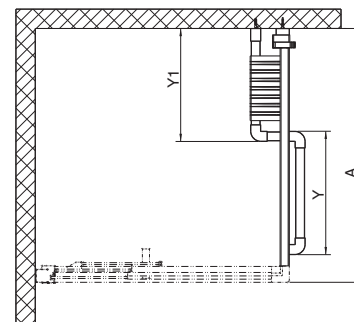
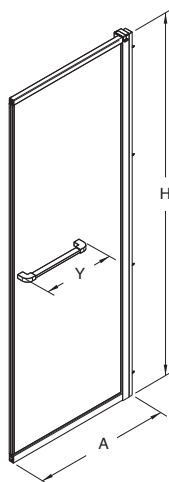
Dodávané s povrchom  ReflexKOLO**Pevná bočná stena 90 cm s držiakom na uterák
pre kombináciu s 3-dielnymi posuvnými dverami Ultra ODRS
alebo s rozširovacím profilom Ultra****VOLITEĽNÁ
OCHRANNÁ
FÓLIA****S DRŽIAKOM
NA UTERÁK**

	Y	Y1
OSKX80	382	330 - 350
OSKX90	482	330 - 350
OSKX100	482	430 - 450

Pravé bezpečnostné sklo

Hrúbka skla: 6 mm

Na obr. dvere ľavé a bočná stena pravá s držiakom na uterák

Bočná stena pravá – umiestnená vpravo od vstupu

Číslo výrobku	Výplň - sklo	Farba profilu	A Rozmerové možnosti (mm)	H Výška (mm)	Cena		Hmotnosť cca kg
					€ bez DPH	€ vr. DPH	
OSKX902BFR03L	číre, bez fólie 	strieborná lesklá	865 - 890	1950	292,95	351,54	27,0
OSKX90222R03L	číre  	strieborná lesklá	865 - 890	1950	323,79	388,55	27,0
OSKX902BFR03R	číre, bez fólie 	strieborná lesklá	865 - 890	1950	292,95	351,54	27,0
OSKX90222R03R	číre  	strieborná lesklá	865 - 890	1950	323,79	388,55	27,0
Doplňky:							
OSKE19003	Rozširovací profil o 20 mm				57,44	68,93	1,0

Poznámka: L = ľavé, R = pravé**Odporúčame kombinovať s nasledujúcimi sprchovacími vaničkami:**

OSKX90		strana č.
TERRA akrylátová vanička	XBK1790000	234
PACIFIK akrylátová vanička	XBK0790000	235
PACIFIK akrylátová vanička	XBP0719000	236
ŠTANDARD PLUS akrylátová vanička	XBK1490000	238
ŠTANDARD PLUS akrylátová vanička	XBK1590000	238

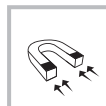
Pozor! Skutočná veľkosť pevnej bočnej steny je určená rozmerovými možnosťami A pre daný model.

Dodávané s povrchom  ReflexKOLO

**Pevná bočná stena 100 cm s držiakom na uterák
pre kombináciu s 3-dielnymi posuvnými dverami Ultra ODRS
alebo s rozširovacím profilom Ultra**



**VOLITELNÁ
OCHRANNÁ
FÓLIA**



**S DRŽIAKOM
NA UTERÁK**

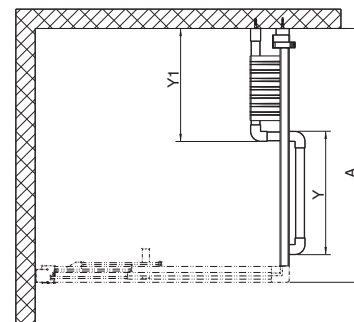
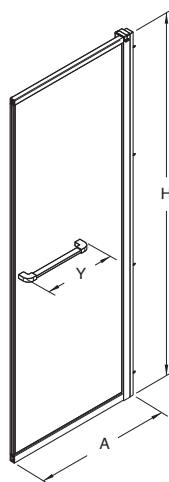





	Y	Y1
OSKX80	382	330 - 350
OSKX90	482	330 - 350
OSKX100	482	430 - 450

Pravé bezpečnostné sklo

Hrúbka skla: 6 mm

Na obr. dvere ľavé a bočná stena pravá s držiakom na uterák

Bočná stena pravá – umiestnená vpravo od vstupu

Číslo výrobku	Výplň - sklo	Farba profilu	A Rozmerové možnosti (mm)	H Výška (mm)	Cena		Hmotnosť cca kg
					€ bez DPH	€ vr. DPH	
OSKX102BFR03L	číre, bez fólie	 strieborná lesklá	965 - 990	1950	308,37	370,04	30,0
OSKX10222R03L	číre   strieborná lesklá	 strieborná lesklá	965 - 990	1950	339,21	407,05	30,0
OSKX102BFR03R	číre, bez fólie	 strieborná lesklá	965 - 990	1950	308,37	370,04	30,0
OSKX10222R03R	číre   strieborná lesklá	 strieborná lesklá	965 - 990	1950	339,21	407,05	30,0
Doplnky:							
OSKE19003	Rozširovací profil o 20 mm				57,44	68,93	1,0

Poznámka: L = ľavé, R = pravé**Odporúčame kombinovať s nasledujúcimi sprchovacími vaničkami:**

OSKX10		strana č.
TERRA akrylátová vanička	XBK1710000	234
PACIFIK akrylátová vanička	XBPO718000	236
PACIFIK akrylátová vanička	XBK0710000	235
PACIFIK akrylátová vanička	XBPO719000	236

Pozor! Skutočná veľkosť pevnej bočnej steny je určená rozmerovými možnosťami A pre daný model.

Dodávané s povrchom 

Posuvné dvere 2-dielne 120 cm, 140 cm, ľavé/pravé, do niky
S magnetickými pojazdi **Push2clean®**
pre kombináciu s rozširovacím profilom Ultra





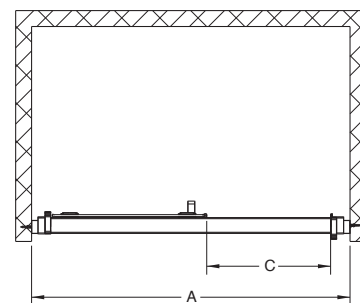
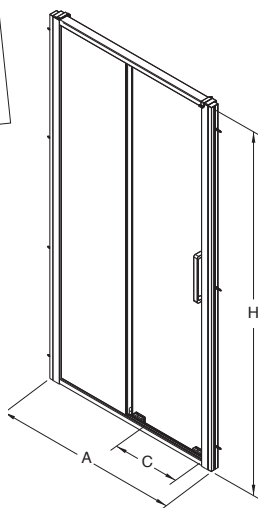









VOLITEĽNÁ
OCHRANNÁ
FÓLIA



Dvere pravé – pevný prvok vpravo, vstup vľavo.
Dvere ľavé – pevný prvok vľavo, vstup vpravo.

Pravé bezpečnostné sklo
Hrúbka skla: 6 mm
Na obr. dvere pravé

Číslo výrobku	Výplň - sklo	Farba profilu	A Rozmerové možnosti (mm)	H Výška (mm)	C Šírka vstupu (mm)	Cena		Hmotnosť cca kg
						€ bez DPH	€ vr. DPH	
ODDW122BF003L	číre, bez fólie 	strieborná lesklá	1160 - 1210	1950	490	477,98	573,58	41,0
ODDW12222003L	číre  	strieborná lesklá	1160 - 1210	1950	490	508,81	610,57	41,0
ODDW122BF003R	číre, bez fólie 	strieborná lesklá	1160 - 1210	1950	490	477,98	573,58	41,0
ODDW12222003R	číre  	strieborná lesklá	1160 - 1210	1950	490	508,81	610,57	41,0
ODDW142BF003L	číre, bez fólie 	strieborná lesklá	1360 - 1410	1950	590	493,40	592,08	47,0
ODDW14222003L	číre  	strieborná lesklá	1360 - 1410	1950	590	524,23	629,08	47,0
ODDW142BF003R	číre, bez fólie 	strieborná lesklá	1360 - 1410	1950	590	493,40	592,08	47,0
ODDW14222003R	číre  	strieborná lesklá	1360 - 1410	1950	590	524,23	629,08	47,0

Doplňky:

OSKE19003	Rozširovací profil o 20 mm *	57,44	68,93	1,0
-----------	------------------------------	--------------	--------------	-----

Poznámka: L = ľavé, R = pravé
* montáž na strane pevného prvku

Odporúčame kombinovať s nasledujúcimi sprchovacími vaničkami:

ODDW12	strana č.	ODDW14	strana č.
PACIFIK akrylátová vanička	XBP0780000 236	PACIFIK akrylátová vanička	XBP0749000 236
PACIFIK akrylátová vanička	XBP0729000 236		

Pozor! Skutočná veľkosť sprchových dverí je určená rozmerovými možnosťami A pre daný model.

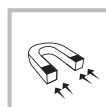

Dodávané s povrchom  ReflexKOLO

Posuvné dvere 2-dielne 150 cm, 160 cm, ľavé/pravé, do niky
S magnetickými pojazdi **Push2clean®**
pre kombináciu s rozširovacím profilom Ultra





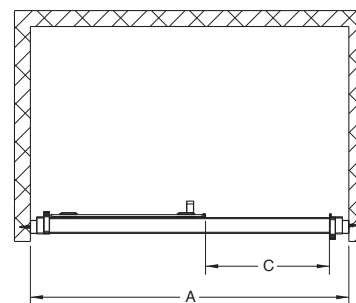
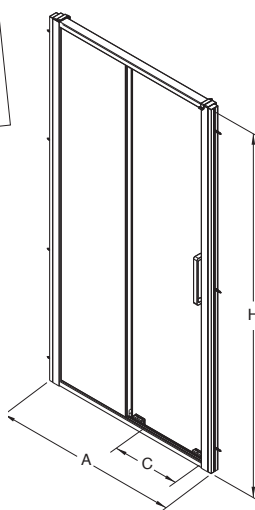









VOLITEĽNÁ
OCHRANNÁ
FÓLIA



Dvere pravé – pevný prvok vpravo, vstup vľavo.
Dvere ľavé – pevný prvok vľavo, vstup vpravo.

Pravé bezpečnostné sklo
Hrúbka skla: 6 mm
Na obr. dvere pravé

Číslo výrobku	Výplň - sklo	Farba profilu	A Rozmerové možnosti (mm)	H Výška (mm)	C Šírka vstupu (mm)	Cena		Hmotnosť cca kg
						€ bez DPH	€ vr. DPH	
ODDW152BF003L	číre, bez fólie	 strieborná lesklá	1460 - 1510	1950	640	508,81	610,57	50,0
ODDW15222003L	číre 	 strieborná lesklá	1460 - 1510	1950	640	539,65	647,58	50,0
ODDW152BF003R	číre, bez fólie	 strieborná lesklá	1460 - 1510	1950	640	508,81	610,57	50,0
ODDW15222003R	číre 	 strieborná lesklá	1460 - 1510	1950	640	539,65	647,58	50,0
ODDW162BF003L	číre, bez fólie	 strieborná lesklá	1560 - 1610	1950	690	524,23	629,08	53,0
ODDW16222003L	číre 	 strieborná lesklá	1560 - 1610	1950	690	555,07	666,08	53,0
ODDW162BF003R	číre, bez fólie	 strieborná lesklá	1560 - 1610	1950	690	524,23	629,08	53,0
ODDW16222003R	číre 	 strieborná lesklá	1560 - 1610	1950	690	555,07	666,08	53,0
Doplňky:								
OSKE19003	Rozširovací profil o 20 mm *					57,44	68,93	1,0

Poznámka: L = ľavé, R = pravé
* montáž na strane pevného prvku

Pozor! Skutočná veľkosť sprchových dverí je určená rozmerovými možnosťami A pre daný model.



Dodávané s povrchom 

Posuvné dvere 2-dielne 170 cm, ľavé/pravé, do niky
S magnetickými pojazdi **Push2clean®**
pre kombináciu s rozširovacím profilom Ultra



VOLITELNÁ
OCHRANNÁ
FÓLIA

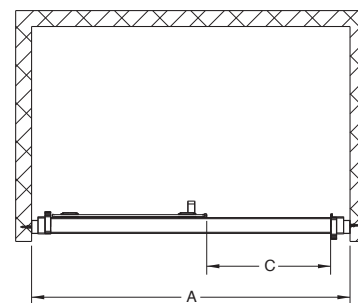
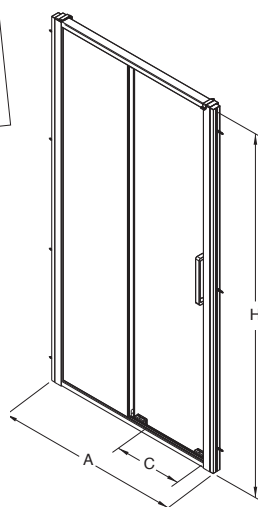

Dvere pravé – pevný prvok vpravo, vstup vľavo.
Dvere ľavé – pevný prvok vľavo, vstup vpravo.

Pravé bezpečnostné sklo
Hrúbka skla: 6 mm
Na obr. dvere pravé

Číslo výrobku	Výplň - sklo	Farba profilu	A Rozmerové možnosti (mm)	H Výška (mm)	C Šírka vstupu (mm)	Cena		Hmotnosť cca kg
						€ bez DPH	€ vr. DPH	
ODDW172BF003L	číre, bez fólie 	strieborná lesklá	1660 - 1710	1950	740	570,49	684,59	56,0
ODDW17222003L	číre  	strieborná lesklá	1660 - 1710	1950	740	601,33	721,60	56,0
ODDW172BF003R	číre, bez fólie 	strieborná lesklá	1660 - 1710	1950	740	570,49	684,59	56,0
ODDW17222003R	číre  	strieborná lesklá	1660 - 1710	1950	740	601,33	721,60	56,0
Doplnky:								
OSKE19003	Rozširovací profil o 20 mm *					57,44	68,93	1,0

Poznámka: L = ľavé, R = pravé
* montáž na strane pevného prvku

Pozor! Skutočná veľkosť sprchových dverí je určená rozmerovými možnosťami A pre daný model.

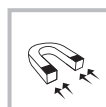

Dodávané s povrchom  ReflexKOLO

Posuvné dvere 3-dielne 80 cm, ľavé/pravé, do niky
S magnetickými pojazdi **Push2clean®**
pre kombináciu s rozširovacím profilom Ultra



**VOLITEĽNÁ
OCHRANNÁ
FÓLIA**

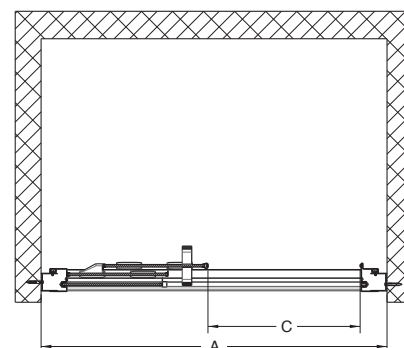
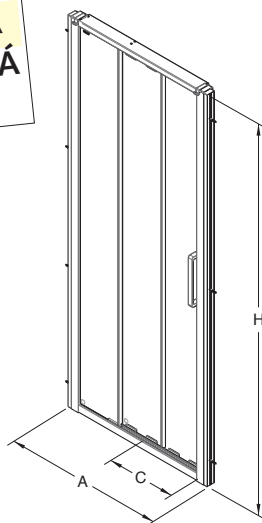

Dvere pravé – pevný prvok vpravo, vstup vľavo.
Dvere ľavé – pevný prvok vľavo, vstup vpravo.

Pravé bezpečnostné sklo
Hrúbka skla: 6 mm
Na obr. dvere pravé

Číslo výrobku	Výplň - sklo	Farba profilu	A Rozmerové možnosti (mm)	H Výška (mm)	C Šírka vstupu (mm)	Cena		Hmotnosť cca kg
						€ bez DPH	€ vr. DPH	
ODRW802BF003L	číre, bez fólie 	strieborná lesklá	760 - 800	1950	352	431,72	518,06	28,0
ODRW80222003L	číre  	strieborná lesklá	760 - 800	1950	352	462,56	555,07	28,0
ODRW802BF003R	číre, bez fólie 	strieborná lesklá	760 - 800	1950	352	431,72	518,06	28,0
ODRW80222003R	číre  	strieborná lesklá	760 - 800	1950	352	462,56	555,07	28,0

Doplňky:

OSKE19003	Rozširovací profil o 20 mm *	57,44	68,93	1,0
-----------	------------------------------	--------------	--------------	-----

Poznámka: L = ľavé, R = pravé

* montáž na strane pevného prvku

Odporúčame kombinovať s nasledujúcimi sprchovacími vaničkami:

ODRW80		strana č.
PACIFIK akrylátová vanička	XBK0780000	235
PACIFIK akrylátová vanička	XBPO718000	236
PACIFIK akrylátová vanička	XBPO780000	236
ŠTANDARD PLUS akrylátová vanička	XBK1480000	238
ŠTANDARD PLUS akrylátová vanička	XBK1580000	238

Pozor! Skutočná veľkosť sprchových dverí je určená rozmerovými možnosťami A pre daný model.



Dodávané s povrchom 

Posuvné dvere 3-dielne 90 cm, ľavé/pravé, do niky
S magnetickými pojazdi **Push2clean®**
pre kombináciu s rozširovacím profilom Ultra





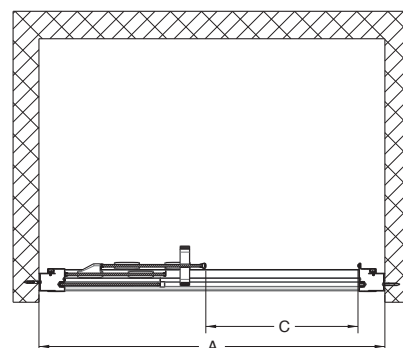
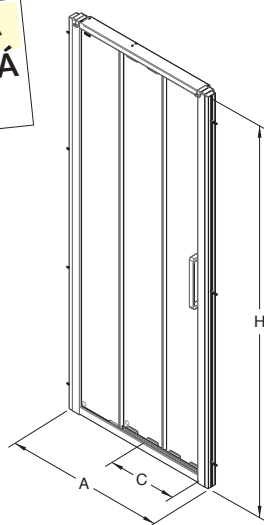



VOLITEĽNÁ
OCHRANNÁ
FÓLIA



Dvere pravé – pevný prvok vpravo, vstup vľavo.
Dvere ľavé – pevný prvok vľavo, vstup vpravo.

Pravé bezpečnostné sklo
Hrúbka skla: 6 mm
Na obr. dvere pravé

Číslo výrobku	Výplň - sklo	Farba profilu	A Rozmerové možnosti (mm)	H Výška (mm)	C Šírka vstupu (mm)	Cena		Hmotnosť cca kg
						€ bez DPH	€ vr. DPH	
ODRW902BF003L	číre, bez fólie 	strieborná lesklá	860 - 900	1950	420	447,14	536,57	31,0
ODRW90222003L	číre  	strieborná lesklá	860 - 900	1950	420	477,98	573,58	31,0
ODRW902BF003R	číre, bez fólie 	strieborná lesklá	860 - 900	1950	420	447,14	536,57	31,0
ODRW90222003R	číre  	strieborná lesklá	860 - 900	1950	420	477,98	573,58	31,0

Doplnky:

OSKE19003	Rozširovací profil o 20 mm *	57,44	68,93	1,0
-----------	------------------------------	--------------	--------------	-----

Poznámka: L = ľavé, R = pravé
* montáž na strane pevného prvku

Odporúčame kombinovať s nasledujúcimi sprchovacími vaničkami:

ODRW90	strana č.	ODRW90	strana č.
TERRA akrylátová vanička	XBK1790000 234	PACIFIK akrylátová vanička	XBPO729000 236
TERRA akrylátová vanička	XBP1729000 234	PACIFIK akrylátová vanička	XBPO749000 236
TERRA akrylátová vanička	XBP1749000 234	ŠTANDARD PLUS akrylátová vanička	XBK1490000 238
PACIFIK akrylátová vanička	XBK0790000 235	ŠTANDARD PLUS akrylátová vanička	XBK1590000 238
PACIFIK akrylátová vanička	XBPO719000 236		

Pozor! Skutočná veľkosť sprchových dverí je určená rozmerovými možnosťami A pre daný model.

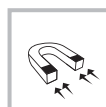

Dodávané s povrchom  ReflexKOLO

Posuvné dvere 3-dielne 100 cm, ľavé/pravé, do niky
S magnetickými pojazdi **Push2clean®**
pre kombináciu s rozširovacím profilom Ultra



VOLITEĽNÁ
OCHRANNÁ
FÓLIA

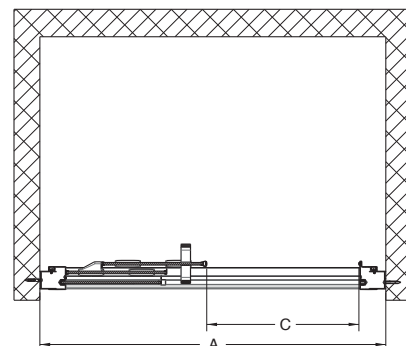
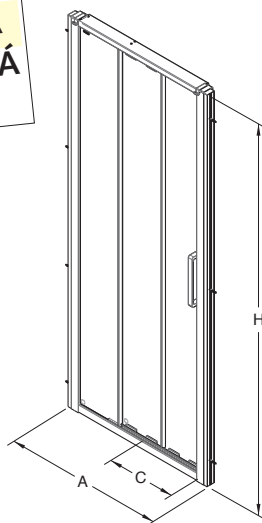

Dvere pravé – pevný prvok vpravo, vstup vľavo.
Dvere ľavé – pevný prvok vľavo, vstup vpravo.

	Y	Y1
OSKX80	382	330 - 350
OSKX90	482	330 - 350
OSKX100	482	430 - 450

Pravé bezpečnostné sklo
Hrúbka skla: 6 mm
Na obr. dvere pravé

Číslo výrobku	Výplň - sklo	Farba profilu	A Rozmerové možnosti (mm)	H Výška (mm)	C Šírka vstupu (mm)	Cena		Hmotnosť cca kg
						€ bez DPH	€ vr. DPH	
ODRW102BF003L	číre, bez fólie 	strieborná lesklá	960 - 1000	1950	486	462,56	555,07	34,0
ODRW10222003L	číre  	strieborná lesklá	960 - 1000	1950	486	493,40	592,08	34,0
ODRW102BF003R	číre, bez fólie 	strieborná lesklá	960 - 1000	1950	486	462,56	555,07	34,0
ODRW10222003R	číre  	strieborná lesklá	960 - 1000	1950	486	493,40	592,08	34,0

Doplňky:

OSKE19003	Rozširovací profil o 20 mm *	57,44	68,93	1,0
-----------	------------------------------	--------------	--------------	-----

Poznámka: L = ľavé, R = pravé

* montáž na strane pevného prvku

Odporúčame kombinovať s nasledujúcimi sprchovacími vaničkami:

ODRW10		strana č.
TERRA akrylátová vanička	XBK1710000	234
PACIFIK akrylátová vanička	XBK0710000	235
PACIFIK akrylátová vanička	XBPO718000	236
PACIFIK akrylátová vanička	XBPO719000	236

Pozor! Skutočná veľkosť sprchových dverí je určená rozmerovými možnosťami A pre daný model.



Geo-6/Geo-6 EASY

KOLO
Geberit Group

výnimočná funkčnosť za prijateľnú cenu

Séria sprchovacích kútov Geo-6/Geo-6 EASY ponúka vysoký komfort a perfektnú funkčnosť za veľmi priaznivú cenu. Masívne rámy, pravé bezpečnostné sklo hrúbky 6 mm (voliteľné aj s dekorom Prismatic alebo povrchovou úpravou Reflex KOLO) a najmä ľahký a tichý chod posuvných dverí ho priamo predurčujú pre kúpeľne v hoteloch

a penziónoch, kde je dôraz kladený na elegantný vzhľad a perfektnú funkčnosť. Séria Geo-6 ponúka štvrtkruhové kúty, posuvné dvere až do šírky 160 cm a rozširovacie pevné panely. Ponuka je rozšírená o dva kúty Geo-6 EASY - s povrchovou úpravou Reflex KOLO v cene a s jedinečným systémom rýchchloupinania Quick Fix.



SPRCHOVACIE
KÚTY



Jednoduché čistenie: možnosť odklopenia dverí



Technicky dokonalé: dvojité ložiskové pojazdy a tlmiče dverí



Čistý vzhľad: upevňovacie skrutky zakryté krycou páskou



Vyrovnanie nerovností stien: regulácia na stenových profiloch



Pohodlie a funkčnosť: držiak na uterák na pevnej stene





1 štvorcový sprchovací kút

2 štvrtkruhový sprchovací kút Geo-6 EASY
s jednoduchou montážou Quick Fix

3 rozširovací sklenený panel s krídlými dverami
a pevnou stenou

4 posuvné dvere v nische

Dodávané s povrchom 

Štvrtkruhový sprchovací kút 80 x 80 cm a 90 x 90 cm posuvné dvere



Pravé bezpečnostné sklo
Hrúbka skla: 6 mm

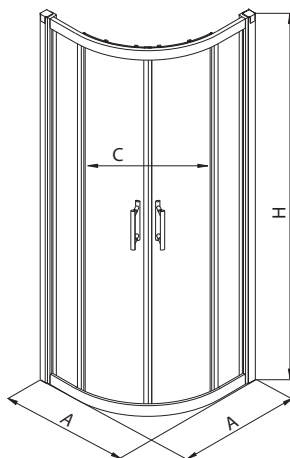

JEDNODUCHÁ MONTÁŽ

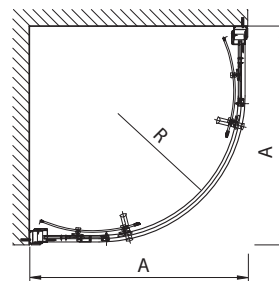

Číslo výrobku	Výplň - sklo	Farba profilu	A Rozmerové možnosti (mm)	H Výška (mm)	C Šírka vstupu (mm)	R Rádus (mm)	Cena		Hmotnosť cca kg
							€ bez DPH	€ vr. DPH	
WKPG80222003	číre 	strieborná lesklá	760 - 780	1900	420	450	361,28	433,54	40,0
WKPG90222003	číre 	strieborná lesklá	860 - 880	1900	490	550	394,74	473,69	44,0



Elegantný vzhľad:
krycie rohové lišty
a chrómované záslepky
profilov



Jednoduchá montáž:
exkluzívne „rychloupínaky“ Kolo a „click“ uzávery
pre montáž bez vrtania

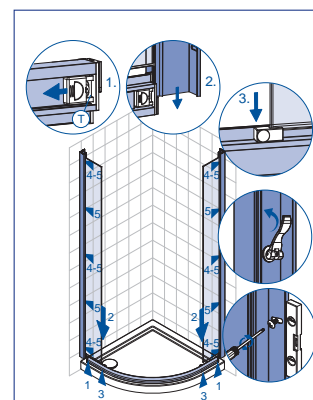

Odporúčame kombinovať s nasledujúcimi sprchovacími vaničkami:

WKPG80		strana č.	WKPG90		strana č.
PACIFIK akrylátová vanička	XBN0780000	235	TERRA akrylátová vanička	XBN1790000	234
ŠTANDARD PLUS akrylátová vanička	XBN1480000	237	PACIFIK akrylátová vanička	XBN0790000	235
ŠTANDARD PLUS akrylátová vanička	XBN1580000	237	ŠTANDARD PLUS akrylátová vanička	XBN1590000	237
HLBOKÁ akrylátová vanička	XBN0380000	239	HLBOKÁ akrylátová vanička	XBN0390000	239
FIRST akrylátová vanička	XBN1680000	240	XENO keramická vanička	XBN1390000	241
			FIRST akrylátová vanička	XBN1690000	240

Pozor! Skutočná veľkosť sprchovacieho kúta je určená rozmerovými možnosťami A pre daný model.

Dodávané s povrchom 

Štvorcový sprchovací kút 80 x 80 cm a 90 x 90 cm posuvné dvere



Pravé bezpečnostné sklo
Hrúbka skla: 6 mm

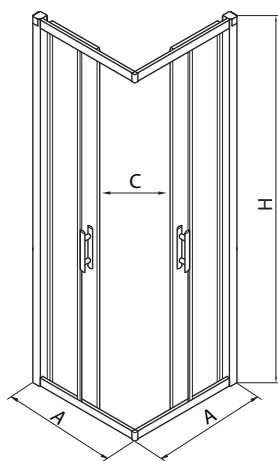

JEDNODUCHÁ MONTÁŽ

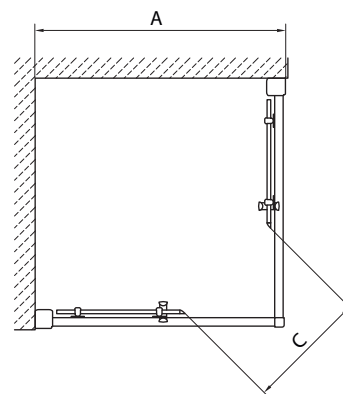

Číslo výrobku	Výplň - sklo	Farba profilu	A Rozmerové možnosti (mm)	H Výška (mm)	C Šírka vstupu (mm)	Cena		Hmotnosť cca kg
						€ bez DPH	€ vr. DPH	
WKDK80222003	číre 	strieborná lesklá	760 - 780	1900	380	361,28	433,54	44,0
WKDK90222003	číre 	strieborná lesklá	860 - 880	1900	454	394,74	473,69	48,0



Elegantný vzhľad:
krycie rohové lišty
a chrómované záslepky
profilov



Jednoduchá montáž:
exkluzívne „rychloupínaky“ Kolo a „click“ uzávery
pre montáž bez vŕtania

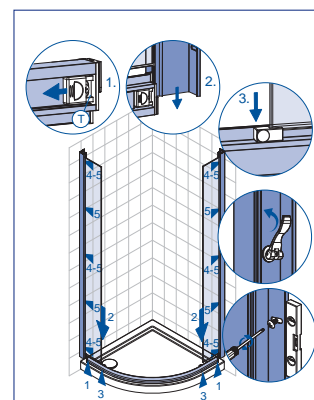

Odporúčame kombinovať s nasledujúcimi sprchovacími vaničkami:

WKDK80			strana č.	WKDK90			strana č.
PACIFIK akrylátová vanička	XBK0780000	235		TERRA akrylátová vanička	XBK1790000	234	
ŠTANDARD PLUS akrylátová vanička	XBK1480000	238		PACIFIK akrylátová vanička	XBK0790000	235	
ŠTANDARD PLUS akrylátová vanička	XBK1580000	238		ŠTANDARD PLUS akrylátová vanička	XBK1490000	238	
HLBOKÁ akrylátová vanička	XBK0380000	239		ŠTANDARD PLUS akrylátová vanička	XBK1590000	238	
FIRST akrylátová vanička	XBK1680000	240		HLBOKÁ akrylátová vanička	XBK0390000	240	
				XENO keramická vanička	XBK1390000	241	
				FIRST akrylátová vanička	XBK1690000	240	

Pozor! Skutočná veľkosť sprchovacieho kúta je určená rozmerovými možnosťami A pre daný model.



K dispozícií s povrchom **ReflexKOLO**

Štvrtkruhový sprchovací kút 80 x 80 cm a 90 x 90 cm posuvné dvere



Pravé bezpečnostné sklo
Hrúbka skla: 6 mm

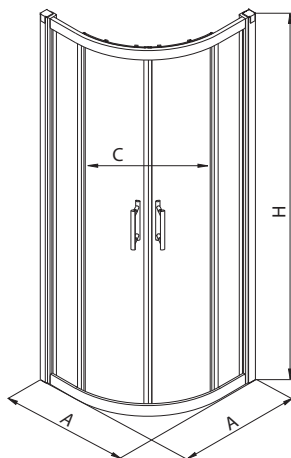

POZOR!
Nutné objednať súčasne č. výrobku A + B
(dodávané v 2 kartónoch - 1/2 + 2/2).

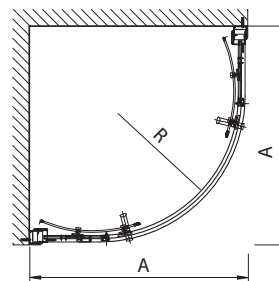

Číslo výrobku	Výplň - sklo	Farba profilu	A Rozmerové možnosti (mm)	H Výška (mm)	C Šírka vstupu (mm)	R Rádus (mm)	Cena		Hmotnosť cca kg
							€ bez DPH	€ vr. DPH	
GKPG80222003 A	číre	striebohá lesklá	785 - 800	1900	440	450	163,50	196,20	29,0
GKPG80222003 B							163,50	196,20	24,0
GKPG80R22003 A	číre	striebohá lesklá	785 - 800	1900	440	450	175,17	210,20	29,0
GKPG80R22003 B							175,17	210,20	24,0
GKPG80205003 A	PRISMATIC	striebohá lesklá	785 - 800	1900	440	450	163,50	196,20	29,0
GKPG80205003 B							163,50	196,20	24,0
GKPG90222003 A	číre	striebohá lesklá	875 - 900	1900	520	550	179,40	215,28	31,0
GKPG90222003 B							179,40	215,28	25,0
GKPG90R22003 A	číre	striebohá lesklá	875 - 900	1900	520	550	189,83	227,80	31,0
GKPG90R22003 B							189,83	227,80	25,0
GKPG90205003 A	PRISMATIC	striebohá lesklá	875 - 900	1900	520	550	179,40	215,28	31,0
GKPG90205003 B							179,40	215,28	25,0

Doplnky:

A60600CP	Rozširovací profil umožňuje rozšírenie až o 30 mm	49,05	58,86
----------	---	--------------	--------------

Odporúčame kombinovať s nasledujúcimi sprchovacími vaničkami:

GKPG80		strana č.	GKPG90		strana č.
PACIFIK akrylátová vanička	XBN0780000	235	TERRA akrylátová vanička	XBN1790000	234
ŠTANDARD PLUS akrylátová vanička	XBN1480000	237	PACIFIK akrylátová vanička	XBN0790000	235
ŠTANDARD PLUS akrylátová vanička	XBN1580000	237	ŠTANDARD PLUS akrylátová vanička	XBN1590000	237
HLBOKÁ akrylátová vanička	XBN0380000	239	HLBOKÁ akrylátová vanička	XBN0390000	239
FIRST akrylátová vanička	XBN1680000	240	XENO keramická vanička	XBN1390000	241
			FIRST akrylátová vanička	XBN1690000	240

Pozor! Skutočná veľkosť sprchovacieho kúta je určená rozmerovými možnosťami A pre daný model.

**Štvorcový sprchovací kút 80 x 80 cm a 90 x 90 cm
posuvné dvere**

Pravé bezpečnostné sklo
Hrúbka skla: 6 mm

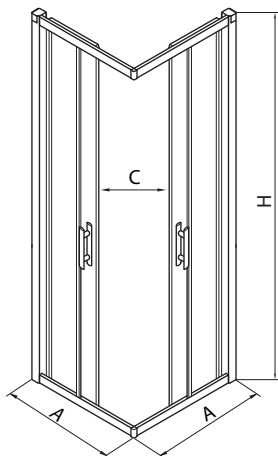

POZOR!
Nutné objednať súčasne č. výrobku A + B
(dodávané v 2 kartónoch - 1/2 + 2/2).

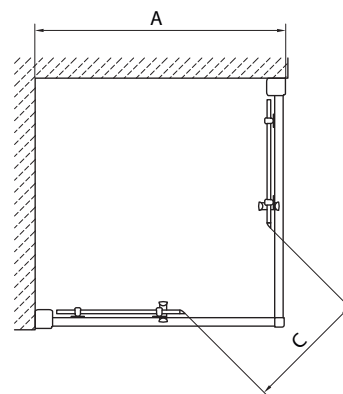

Číslo výrobku	Výplň - sklo	Farba profilu	A Rozmerové možnosti (mm)	H Výška (mm)	C Šírka vstupu (mm)	Cena		Hmotnosť cca kg
						€ bez DPH	€ vr. DPH	
GDK80222003 A	číre	strieborná lesklá	775 - 800	1900	360	163,50	196,20	20,0
GDK80222003 B						163,50	196,20	20,0
GDK90222003 A	číre	strieborná lesklá	875 - 900	1900	455	179,40	215,28	24,0
GDK90222003 B						179,40	215,28	22,0
Doplňky:								
A60600CP	Rozširovací profil umožňuje rozšírenie až o 30 mm					49,05	58,86	

Bez možnosti povrchovej úpravy Reflex KOLO.

Odporúčame kombinovať s nasledujúcimi sprchovacími vaničkami:

GDK80		strana č.	GDK90		strana č.
PACIFIK akrylátová vanička	XBK0780000	235	TERRA akrylátová vanička	XBK1790000	234
ŠTANDARD PLUS akrylátová vanička	XBK1480000	238	PACIFIK akrylátová vanička	XBK0790000	235
ŠTANDARD PLUS akrylátová vanička	XBK1580000	238	ŠTANDARD PLUS akrylátová vanička	XBK1490000	238
HLBOKÁ akrylátová vanička	XBK0380000	239	ŠTANDARD PLUS akrylátová vanička	XBK1590000	238
FIRST akrylátová vanička	XBK1680000	240	HLBOKÁ akrylátová vanička	XBK0390000	240
			XENO keramická vanička	XBK1390000	241
			FIRST akrylátová vanička	XBK1690000	240

Pozor! Skutočná veľkosť sprchovacieho kúta je určená rozmerovými možnosťami A pre daný model.

K dispozícii s povrchom **ReflexKOLO**

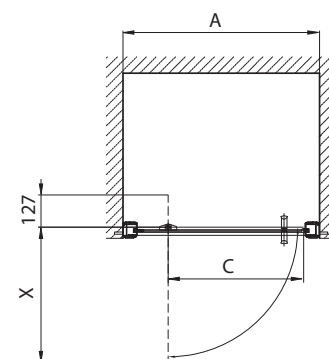
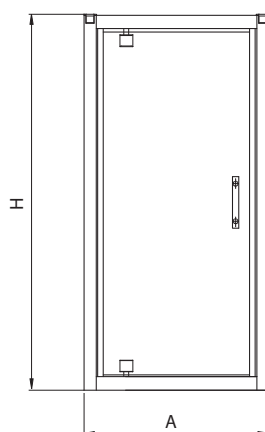

Krídlové pivotové dvere 80 cm a 90 cm do niky alebo pre kombináciu s pevnou bočnou stenou alebo rozširovacím panelom Geo-6



	X
GDRP80	520
GDRP90	620

Možnosť inštalácie so vstupom na pravej alebo ľavej strane.

Pravé bezpečnostné sklo
Hrúbka skla: 6 mm

Číslo výrobku	Výplň - sklo	Farba profilu	A Rozmerové možnosti (mm)	H Výška (mm)	C Šírka vstupu (mm)	Cena		Hmotnosť cca kg
						€ bez DPH	€ vr. DPH	
GDRP80222003	číre	strieborná lesklá	750 - 800	1900	552	206,92	248,30	28,0
GDRP80R22003	číre	 strieborná lesklá	750 - 800	1900	552	240,25	288,30	28,0
GDRP80205003	PRISMATIC	strieborná lesklá	750 - 800	1900	552	206,92	248,30	28,0
GDRP90222003	číre	strieborná lesklá	850 - 900	1900	646	223,00	267,60	31,0
GDRP90R22003	číre	 strieborná lesklá	850 - 900	1900	646	254,92	305,90	31,0
GDRP90205003	PRISMATIC	strieborná lesklá	850 - 900	1900	646	223,00	267,60	31,0

Doplnky:

A60600CP	Rozširovací profil umožňuje rozšírenie až o 30 mm	49,05	58,86
----------	---	--------------	--------------

Odporúčame kombinovať s nasledujúcimi sprchovacími vaničkami:

GDRP80		strana č.	GDRP90		strana č.
PACIFIK akrylátová vanička	XBK0780000	235	TERRA akrylátová vanička	XBK1790000	234
ŠTANDARD PLUS akrylátová vanička	XBK1480000	238	PACIFIK akrylátová vanička	XBK0790000	235
ŠTANDARD PLUS akrylátová vanička	XBK1580000	238	ŠTANDARD PLUS akrylátová vanička	XBK1590000	238
HLBOKÁ akrylátová vanička	XBK0380000	239	HLBOKÁ akrylátová vanička	XBK0390000	240
FIRST akrylátová vanička	XBK1680000	240	XENO keramická vanička	XBK1390000	241
			FIRST akrylátová vanička	XBK1690000	240

Pozor! Skutočná veľkosť sprchových dverí je určená rozmerovými možnosťami A pre daný model.

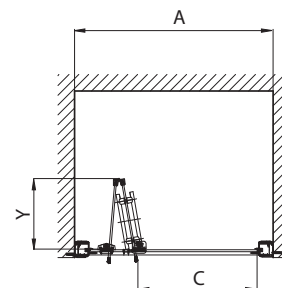
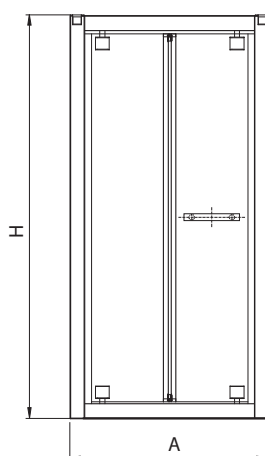

K dispozícii s povrchom ReflexKOLO

Skladacie dvere 80 cm a 90 cm do niky alebo pre kombináciu s pevnou bočnou stenou alebo rozširovacím panelom Geo-6

	Y
GDRB80	275
GDRB90	324

Pravé bezpečnostné sklo
Hrúbka skla: 6 mm

Možnosť inštalácie so vstupom na pravej alebo ľavej strane.

Číslo výrobku	Výplň - sklo	Farba profilu	A Rozmerové možnosti (mm)	H Výška (mm)	C Šírka vstupu (mm)	Cena		Hmotnosť cca kg
						€ bez DPH	€ vr. DPH	
GDRB80222003	číre	stříborná lesklá	750 - 800	1900	465	245,99	295,19	31,0
GDRB80R22003	číre	 stříborná lesklá	750 - 800	1900	465	291,58	349,90	31,0
GDRB80205003	PRISMATIC	stříborná lesklá	750 - 800	1900	465	245,99	295,19	31,0
GDRB90222003	číre	stříborná lesklá	850 - 900	1900	551	261,01	313,21	34,0
GDRB90R22003	číre	 stříborná lesklá	850 - 900	1900	551	299,00	358,80	34,0
GDRB90205003	PRISMATIC	stříborná lesklá	850 - 900	1900	551	261,01	313,21	34,0
Doplňky:								
A60600CP	Rozširovací profil umožňuje rozšírenie až o 30 mm					49,05	58,86	

Odporúčame kombinovať s nasledujúcimi sprchovacími vaničkami:

GDRB80		strana č.	GDRB90		strana č.
PACIFIK akrylátová vanička	XBK0780000	235	TERRA akrylátová vanička	XBK1790000	234
ŠTANDARD PLUS akrylátová vanička	XBK1480000	238	PACIFIK akrylátová vanička	XBK0790000	235
ŠTANDARD PLUS akrylátová vanička	XBK1580000	238	ŠTANDARD PLUS akrylátová vanička	XBK1590000	238
HLBOKÁ akrylátová vanička	XBK0380000	239	HLBOKÁ akrylátová vanička	XBK0390000	240
FIRST akrylátová vanička	XBK1680000	240	XENO keramická vanička	XBK1390000	241
			FIRST akrylátová vanička	XBK1690000	240

Pozor! Skutočná veľkosť sprchových dverí je určená rozmerovými možnosťami A pre daný model.

K dispozícii s povrchom ReflexKOLO

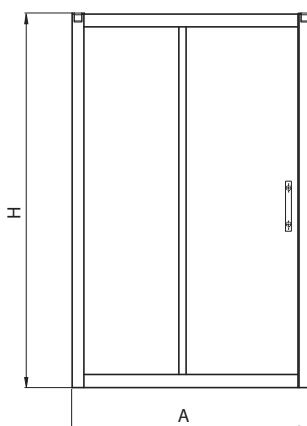
**Posuvné dvere 100 cm a 120 cm do niky
alebo pre kombináciu s pevnou bočnou stenou Geo-6**Pravé bezpečnostné sklo
Hrúbka skla: 6 mm

POZOR!
Nutné objednať súčasne č. výrobku A + B
(dodávané v 2 kartónoch - 1/2 + 2/2).

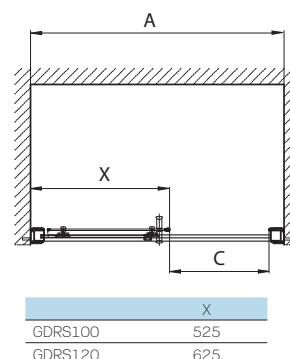

Možnosť inštalácie so vstupom na pravej alebo ľavej strane.

Číslo výrobku	Výplň - sklo	Farba profilu	A Rozmerové možnosti (mm)	H Výška (mm)	C Šírka vstupu (mm)	Cena		Hmotnosť cca kg
						€ bez DPH	€ vr. DPH	
GDRS10222003	číre	stříborná lesklá	950 - 1000	1900	375	256,40	307,68	35,0
GDRS10R22003	číre	ReflexKOLO stříborná lesklá	950 - 1000	1900	375	285,92	343,10	35,0
GDRS10205003	PRISMATIC	stříborná lesklá	950 - 1000	1900	375	256,40	307,68	35,0
GDRS12222003 A	číre	stříborná lesklá	1150 - 1200	1900	475	147,51	177,01	25,0
GDRS12222003 B	číre	stříborná lesklá	1150 - 1200	1900	475	147,51	177,01	20,0
GDRS12R22003 A	číre	ReflexKOLO stříborná lesklá	1150 - 1200	1900	475	162,17	194,60	25,0
GDRS12R22003 B	číre	ReflexKOLO stříborná lesklá	1150 - 1200	1900	475	162,17	194,60	20,0
GDRS12205003 A	PRISMATIC	stříborná lesklá	1150 - 1200	1900	475	147,51	177,01	25,0
GDRS12205003 B	PRISMATIC	stříborná lesklá	1150 - 1200	1900	475	147,51	177,01	20,0
Doplňky:								
A60600CP	Rozširovací profil umožňuje rozšírenie až o 30 mm					49,05	58,86	

Odporúčame kombinovať s nasledujúcimi sprchovacími vaničkami:

GDRS10		strana č.	GDRS12		strana č.
TERRA akrylátová vanička	XBK1790000	234	TERRA akrylátová vanička	XBP1729000	234
PACIFIK akrylátová vanička	XBK0710000	235	PACIFIK akrylátová vanička	XBP0780000	236
PACIFIK akrylátová vanička	XBPO718000	236			
PACIFIK akrylátová vanička	XBPO719000	236			

Pozor! Skutočná veľkosť sprchových dverí je určená rozmerovými možnosťami A pre daný model.

**Posuvné dvere 110 cm, 140 a 160 cm do niky
alebo pre kombináciu s pevnou bočnou stenou Geo-6**

Pravé bezpečnostné sklo
Hrúbka skla: 6 mm

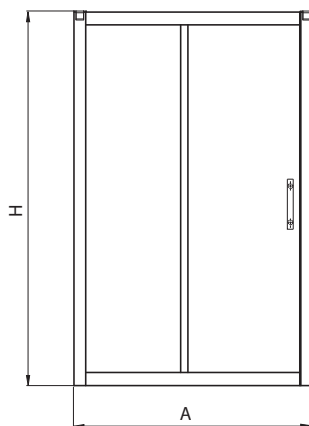

POZOR!
Nutné objednať súčasne č. výrobku A + B
(dodávané v 2 kartónoch - 1/2 + 2/2).

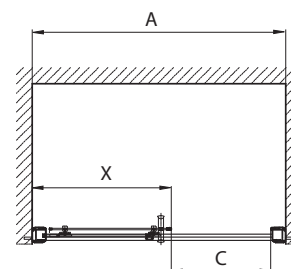

	X
GDRS110	675
GDRS140	725
GDRS160	825

Možnosť inštalácie so vstupom na pravej alebo ľavej strane.

Číslo výrobku	Výplň - sklo	Farba profilu	A Rozmerové možnosti (mm)	H Výška (mm)	C Šírka vstupu (mm)	Cena		Hmotnosť cca kg
						€ bez DPH	€ vr. DPH	
GDRS11222003 A	číre	strieborná lesklá	1050 - 1100	1900	415	132,20	158,64	16,0
GDRS11222003 B	číre					132,20	158,64	24,0
GDRS14222003 A	číre	strieborná lesklá	1350 - 1400	1900	565	158,78	190,54	21,0
GDRS14222003 B	číre					158,78	190,54	29,0
GDRS16222003 A	číre	strieborná lesklá	1550 - 1600	1900	665	177,67	213,20	24,0
GDRS16222003 B	číre					177,67	213,20	29,0
Doplňky:								
A60600CP	Rozširovací profil umožňuje rozšírenie až o 30 mm					49,05	58,86	

Bez možnosti povrchovej úpravy Reflex KOLO.

Odporúčame kombinovať s nasledujúcimi sprchovacími vaničkami:

GDRS14		strana č.	GDRS12		strana č.
TERRA akrylátová vanička	XBP1749000	234	TERRA akrylátová vanička	XBP1729000	234
PACIFIK akrylátová vanička	XBP0749000	236	PACIFIK akrylátová vanička	XBP0780000	236

Pozor! Skutočná veľkosť sprchových dverí je určená rozmerovými možnosťami A pre daný model.

K dispozícii s povrchom ReflexKOLO

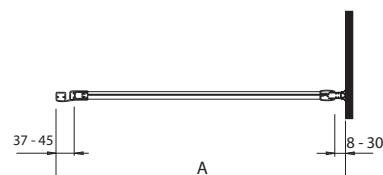
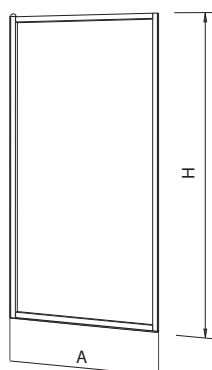

Pevná bočná stena 80 cm a 90 cm na kombinácie s posuvnými, krídlovými a skladacími dverami GEO-6

**DRŽIAK JE
SÚČASŤOU
PEVNEJ STENY**



Poznámka: Pevná bočná stena je dodávaná vr. profilu pre spojenie pevnej steny s dverami, stenový profil pre upevnenie pevnej bočnej steny k stene je súčasťou dodávky dverí.

Pravé bezpečnostné sklo
Hrúbka skla: 6 mm

Číslo výrobku	Výplň - sklo	Farba profilu	A Rozmerové možnosti (mm)	H Výška (mm)	C Šírka vstupu (mm)	Cena		Hmotnosť cca kg
						€ bez DPH	€ vr. DPH	
GSKS80222003	číre	strieborná lesklá	770 - 795	1900	-	188,66	226,39	29,6
GSKS80R22003	číre	 strieborná lesklá	770 - 795	1900	-	223,42	268,10	29,6
GSKS80205003	PRISMATIC	strieborná lesklá	770 - 795	1900	-	188,66	226,39	29,6
GSKS90222003	číre	strieborná lesklá	870 - 895	1900	-	193,75	232,50	33,0
GSKS90R22003	číre	 strieborná lesklá	870 - 895	1900	-	228,08	273,70	33,0
GSKS90205003	PRISMATIC	strieborná lesklá	870 - 895	1900	-	193,75	232,50	33,0

Doplňky:

A60600CP	Rozširovací profil umožňuje rozšírenie až o 30 mm	49,05	58,86
----------	---	--------------	--------------

Odporúčame kombinovať s nasledujúcimi sprchovacími vaničkami:

GSKS80		strana č.	RKDK90		strana č.
PACIFIK akrylátová vanička	XBK0780000	235	TERRA akrylátová vanička	XBK1790000	234
ŠTANDARD PLUS akrylátová vanička	XBK1480000	238	PACIFIK akrylátová vanička	XBK0790000	235
ŠTANDARD PLUS akrylátová vanička	XBK1580000	238	ŠTANDARD PLUS akrylátová vanička	XBK1590000	238
HLBOKÁ akrylátová vanička	XBK0380000	239	HLBOKÁ akrylátová vanička	XBK0390000	240
FIRST akrylátová vanička	XBK1680000	240	XENO keramická vanička	XBK1390000	241
			FIRST akrylátová vanička	XBK1690000	240

Pozor! Skutočná veľkosť pevnej bočnej steny je určená rozmerovými možnosťami A pre daný model.

Rozšiřovacie sklenené panely 18, 42, 60 a 80 cm pre krídlové pivotové alebo skladacie dvere Geo-6

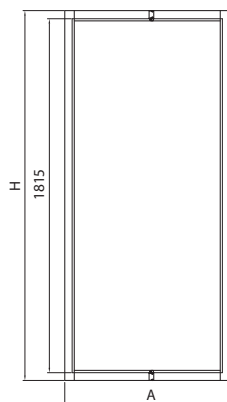

Pravé bezpečnostné sklo
Hrúbka skla: 6 mm

Možnosť montáže panela na ľavej alebo pravej strane dverí.
Profil na spojenie dverí a rozšiřovacieho panelu je súčasťou dodávky.

Číslo výrobku	Výplň - sklo	Farba profilu	A Rozmerové možnosti (mm)	H Výška (mm)	C Šírka vstupu (mm)	Cena		Hmotnosť cca kg
						€ bez DPH	€ vr. DPH	
GSKP18222003	číre	strieborná lesklá	150 - 200	1900	-	143,24	171,89	9,5
GSKP42222003	číre	strieborná lesklá	390 - 440	1900	-	167,40	200,88	18,0
GSKP60222003	číre	strieborná lesklá	570 - 620	1900	-	179,12	214,94	22,0
GSKP80222003	číre	strieborná lesklá	770 - 820	1900	-	199,47	239,36	28,5
Doplňky:								
A60600CP	Rozšiřovací profil umožňuje rozšírenie až o 30 mm					49,05	58,86	

Bez možnosti povrchovej úpravy Reflex KOLO.

Pozor! Skutočná veľkosť rozšiřovacieho panelu je určená rozmerovými možnosťami A pre daný model.

First

prvá voľba do novej kúpeľne

KOLO
Geberit Group

Potrebujete cenovo výhodný kút napríklad pre malú kúpeľňu alebo renováciu bytového jadra? Nielen pre tieto účely je tu séria ekonomických sprchovacích kútov a vaničiek First. Pevné rámy a štandardne dodávané strieborné lesklé profily umožňujú nerobiť kompromisy ani pri obmedzenom rozpočte.

Séria First ponúka tiež posuvné dvere 80, 90 a 100 cm. Ponuka obsahuje tiež sprchovacie vaničky s integrovaným čelným panelom, ktoré uľahčujú použitie aj v panelových domoch. Cenovo zvýhodnené zostavy kútov s vaničkami First sú prvou voľbou pre skvelú funkčnú kúpeľňu!



SPRCHOVACIE
KÚTY



Jednoduché čistenie:
možnosť vykliknutia dvier



Lahké otváranie:
obojsmerné držiadlá



Výrovnanie nerovností:
regulácia na stenových
profiloch

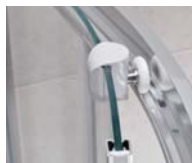

Dokonalý chod:
horné a dolné ložiskové
pojazy



- 1 štvorcový sprchovací kút
- 2 štvrtkruhový sprchovací kút so sklom SATIN
- 3 štvrtkruhová sprchovacia vanička First s integrovaným čelným panelom
- 4 štvorcová sprchovacia vanička First s integrovaným čelným panelom

Štvrtkruhový sprchovací kút 80 x 80 cm a 90 x 90 cm posuvné dvere

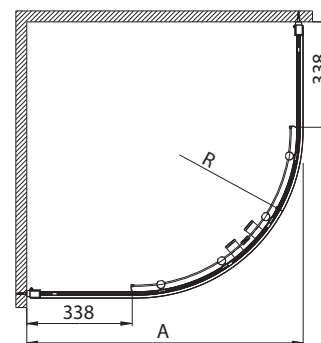
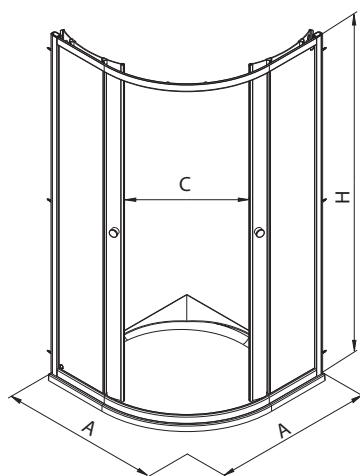

Pravé bezpečnostné sklo
Hrúbka skla: 4 mm

Číslo výrobku	Výplň - sklo	Farba profilu	A Rozmerové možnosti (mm)	H Výška (mm)	C Šírka vstupu (mm)	R Rádus (mm)	Cena		Hmotnosť cca kg
							€ bez DPH	€ vr. DPH	
ZKPG80222003	číre	strieborná lesklá	775 - 795	1900	440	450	240,98	289,18	31,0
ZKPG80214003	SATIN	strieborná lesklá	775 - 795	1900	440	450	267,75	321,30	31,0
ZKPG90222003	číre	strieborná lesklá	875 - 895	1900	570	550	245,23	294,28	34,0
ZKPG90214003	SATIN	strieborná lesklá	875 - 895	1900	570	550	273,11	327,73	34,0

Poznámka: Zvýhodnené SETY FIRST (sprchovací kút a vanička s čelným panelom) sú uvedené na str. 226.

Odporúčame kombinovať s nasledujúcimi sprchovacími vaničkami:

ZKPG80		strana č.	ZKPG90		strana č.
PACIFIK akrylátová vanička	XBN0780000	235	PACIFIK akrylátová vanička	XBN0790000	235
ŠTANDARD PLUS akrylátová vanička	XBN1580000	237	ŠTANDARD PLUS akrylátová vanička	XBN1590000	237
HLBOKÁ akrylátová vanička	XBN0380000	239	HLBOKÁ akrylátová vanička	XBN0390000	239
FIRST akrylátová vanička	XBN1680000	240	XENO keramická vanička	XBN1390000	241
			FIRST akrylátová vanička	XBN1690000	240

Pozor! Skutočná veľkosť sprchovacieho kúta je určená rozmerovými možnosťami A pre daný model.

Štvorcový sprchovací kút 80 x 80 cm a 90 x 90 cm posuvné dvere

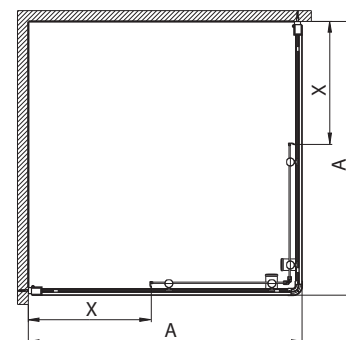
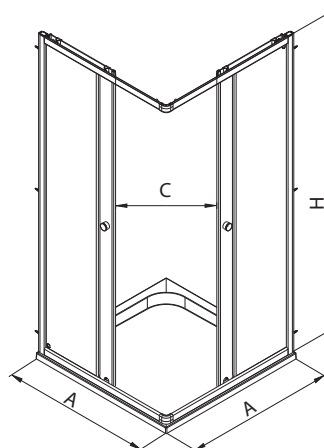

	X
ZKDK80	348
ZKDK90	398

Pravé bezpečnostné sklo
Hrúbka skla: 4 mm

Číslo výrobku	Výplň - sklo	Farba profilu	A Rozmerové možnosti (mm)	H Výška (mm)	C Šírka vstupu (mm)	Cena		Hmotnosť cca kg
						€ bez DPH	€ vr. DPH	
ZKDK80222003	číre	strieborná lesklá	775 - 795	1900	420	224,91	269,89	34,0
ZKDK80214003	SATIN	strieborná lesklá	775 - 795	1900	420	251,69	302,03	34,0
ZKDK90222003	číre	strieborná lesklá	875 - 895	1900	490	231,37	277,64	38,0
ZKDK90214003	SATIN	strieborná lesklá	875 - 895	1900	490	258,15	309,78	38,0

Poznámka: Zvýhodnené SETY FIRST (sprchovací kút a vanička s čelným panelom) sú uvedené na str. 227.

Odporúčame kombinovať s nasledujúcimi sprchovacími vaničkami:

ZKDK80		strana č.	ZKDK90		strana č.
PACIFIK akrylátová vanička	XBK0780000	235	PACIFIK akrylátová vanička	XBK0790000	235
ŠTANDARD PLUS akrylátová vanička	XBK1580000	238	ŠTANDARD PLUS akrylátová vanička	XBK1590000	238
HLBOKÁ akrylátová vanička	XBK0380000	239	HLBOKÁ akrylátová vanička	XBK0390000	240
FIRST akrylátová vanička	XBK1680000	240	XENO keramická vanička	XBK1390000	241
			FIRST akrylátová vanička	XBK1690000	240

Pozor! Skutočná veľkosť sprchovacieho kúta je určená rozmerovými možnosťami A pre daný model.

Krídlové pivotové dvere 80 a 90 cm, otváratel'ne von do niky alebo pre kombináciu s pevnou bočnou stenou

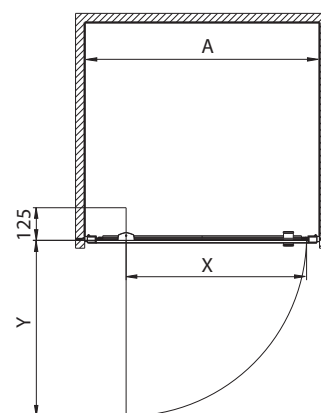
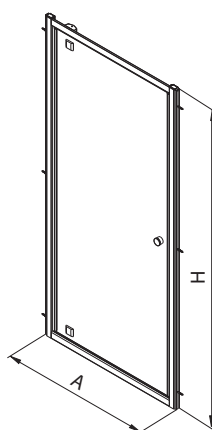

	X	Y
ZDRP80	600	574
ZDRP90	700	674

Pravé bezpečnostné sklo
Hrúbka skla: 4 mm

Číslo výrobku	Výplň - sklo	Farba profilu	A Rozmerové možnosti (mm)	H Výška (mm)	C Šírka vstupu (mm)	Cena		Hmotnosť cca kg
						€ bez DPH	€ vr. DPH	
ZDRP80222003	číre	strieborná lesklá	780 - 820	1900	600	186,49	223,79	20,0
ZDRP80214003	SATIN	strieborná lesklá	780 - 820	1900	600	205,11	246,13	20,0
ZDRP90222003	číre	strieborná lesklá	880 - 920	1900	700	199,84	239,81	22,0
ZDRP90214003	SATIN	strieborná lesklá	880 - 920	1900	700	219,98	263,98	22,0

Odporúčame kombinovať s nasledujúcimi sprchovacími vaničkami:

ZDRP80			strana č.	ZDRP90			strana č.
PACIFIK akrylátová vanička	XBK0780000	235		PACIFIK akrylátová vanička	XBK0790000	235	
ŠTANDARD PLUS akrylátová vanička	XBK1580000	238		ŠTANDARD PLUS akrylátová vanička	XBK1590000	238	
HLBOKÁ akrylátová vanička	XBK0380000	239		HLBOKÁ akrylátová vanička	XBK0390000	240	
FIRST akrylátová vanička	XBK1680000	240		XENO keramická vanička	XBK1390000	241	
				FIRST akrylátová vanička	XBK1690000	240	

Pozor! Skutočná veľkosť sprchových dverí je určená rozmerovými možnosťami A pre daný model.

Posuvné dvere 2-dielne 100 cm a 120 cm do niky alebo pre kombináciu s pevnou bočnou stenou



Pravé bezpečnostné sklo
Hrúbka skla: 4 mm

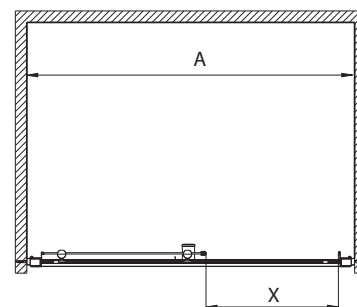
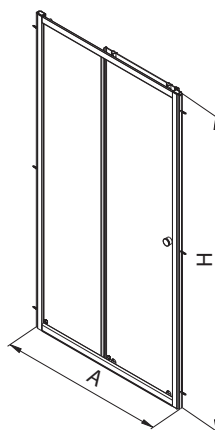

	X
ZDDS102	400
ZDDS122	500

Možnosť inštalácie so vstupom na pravej alebo ľavej strane.

Číslo výrobku	Výplň - sklo	Farba profilu	A Rozmerové možnosti (mm)	H Výška (mm)	C Šírka vstupu (mm)	Cena		Hmotnosť cca kg
						€ bez DPH	€ vr. DPH	
ZDDS10222003	číre	strieborná lesklá	980 - 1020	1900	420	170,04	204,05	25,0
ZDDS10214003	SATIN	strieborná lesklá	980 - 1020	1900	420	191,84	230,21	25,0
ZDDS12222003	číre	strieborná lesklá	1180 - 1220	1900	490	190,74	228,89	29,0
ZDDS12214003	SATIN	strieborná lesklá	1180 - 1220	1900	490	211,14	253,37	29,0

Poznámka: Pevná bočná stena je dodávaná vr. profilu pre spojenie pevnej steny s dverami, stenový profil pre upevnenie pevnej bočnej steny k stene je súčasťou dodávky dverí.

Odporúčame kombinovať s nasledujúcimi sprchovacími vaničkami:

ZDDS10		strana č.	ZDDS12		strana č.
PACIFIK akrylátová vanička	XBK0710000	235	TERRA akrylátová vanička	XBP1729000	234
PACIFIK akrylátová vanička	XBPO718000	236	PACIFIK akrylátová vanička	XBPO780000	236
PACIFIK akrylátová vanička	XBPO719000	236	PACIFIK akrylátová vanička	XBP0729000	236

Pozor! Skutočná veľkosť sprchových dverí je určená rozmerovými možnosťami A pre daný model.

Posuvné dvere 3-dielne 80, 90 a 100 cm do niky alebo pre kombináciu s pevnou bočnou stenou



Pravé bezpečnostné sklo
Hrúbka skla: 4 mm

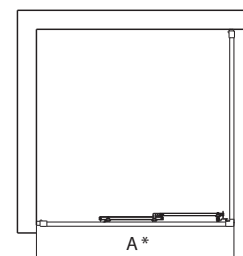
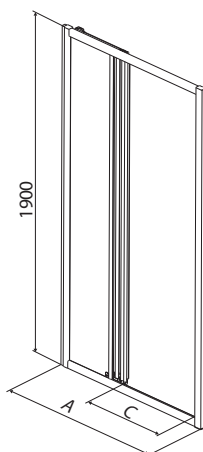

	A *
ZDRS80	750 - 775
ZDRS90	850 - 875
ZDRS102	950 - 975

* pre kombináciu 3-dielnych dverí s pevnou stenou

Možnosť inštalácie so vstupom na pravej alebo ľavej strane.

Číslo výrobku	Výplň - sklo	Farba profilu	A Rozmerové možnosti (mm)	H Výška (mm)	C Šírka vstupu (mm)	Cena		Hmotnosť cca kg
						€ bez DPH	€ vr. DPH	
ZDRS80222003	číre	strieborná lesklá	770 - 800	1900	380	206,01	247,21	19,0
ZDRS80214003	SATIN	strieborná lesklá	770 - 800	1900	380	221,82	266,18	19,0
ZDRS90222003	číre	strieborná lesklá	870 - 900	1900	445	212,55	255,06	20,5
ZDRS90214003	SATIN	strieborná lesklá	870 - 900	1900	445	228,36	274,03	20,5
ZDRS10222003	číre	strieborná lesklá	970 - 1000	1900	514	217,76	261,31	22,0
ZDRS10214003	SATIN	strieborná lesklá	970 - 1000	1900	514	242,53	291,04	22,0

Odporúčame kombinovať s nasledujúcimi sprchovacími vaničkami:

ZDRS80		strana č.
PACIFIK akrylátová vanička	XBK0780000	235
PACIFIK akrylátová vanička	XBP0780000	236
PACIFIK akrylátová vanička	XBPO718000	236

ZDRS90		strana č.
PACIFIK akrylátová vanička	XBK0790000	235
PACIFIK akrylátová vanička	XBP0719000	236
XENO keramická vanička	XBK1390000	241

ZDRS10		strana č.
PACIFIK akrylátová vanička	XBK0710000	235
PACIFIK akrylátová vanička	XBP0718000	236
PACIFIK akrylátová vanička	XBP0719000	236

Poznámka: Pevná bočná stena je dodávaná vr. profilu pre spojenie pevnej steny s dverami, stenový profil pre upevnenie pevnej bočnej steny k stene je súčasťou dodávky dverí.

Pozor! Skutočná veľkosť sprchových dverí je určená rozmerovými možnosťami A pre daný model.

**Pevná bočná stena 80 a 90 cm
na kombinácie s krídlými pivotovými a posuvnými dverami**

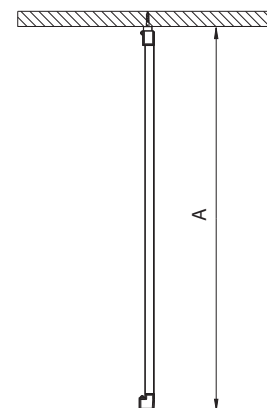
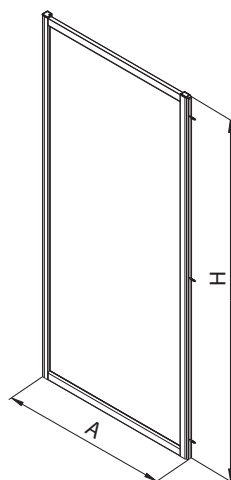

Pravé bezpečnostné sklo
Hrúbka skla: 4 mm

Číslo výrobku	Výplň - sklo	Farba profilu	A Rozmerové možnosti (mm)	H Výška (mm)	C Šírka vstupu (mm)	Cena		Hmotnosť cca kg
						€ bez DPH	€ vr. DPH	
ZSKX80222003	číre	strieborná lesklá	775 - 795	1900	-	107,10	128,52	19,0
ZSKX80214003	SATIN	strieborná lesklá	775 - 795	1900	-	125,00	150,00	19,0
ZSKX90222003	číre	strieborná lesklá	875 - 895	1900	-	112,00	134,40	21,0
ZSKX90214003	SATIN	strieborná lesklá	875 - 895	1900	-	132,00	158,40	21,0

Odporúčame kombinovať s nasledujúcimi sprchovacími vaničkami:

ZSKX80			ZSKX90		
		strana č.			strana č.
PACIFIK akrylátová vanička	XBK0780000	235	PACIFIK akrylátová vanička	XBK0790000	235
ŠTANDARD PLUS akrylátová vanička	XBK1580000	238	ŠTANDARD PLUS akrylátová vanička	XBK1590000	238
HLBOKÁ akrylátová vanička	XBK0380000	239	HLBOKÁ akrylátová vanička	XBK0390000	240
FIRST akrylátová vanička	XBK1680000	240	XENO keramická vanička	XBK1390000	241
			FIRST akrylátová vanička	XBK1690000	240

Pozor! Skutočná veľkosť pevnej bočnej steny je určená rozmerovými možnosťami A pre daný model.

zvýhodnené sety so sprchovacími vaničkami First

Set štvrtkruhového sprchovacieho kúta a vaničky First

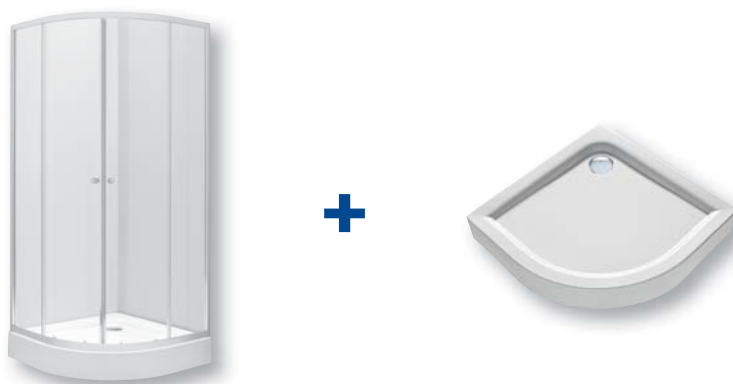

		Cena	
		€ bez DPH	€ vr. DPH
ZKPG80222003Z1	štvrtkruhový kút 80 cm, číre sklo, vr. vaničky	295,97	355,16
ZKPG80214003Z1	štvrtkruhový kút 80 cm, sklo SATIN, vr. vaničky	320,03	384,04
ZKPG90222003Z1	štvrtkruhový kút 90 cm, číre sklo, vr. vaničky	307,45	368,94
ZKPG90214003Z1	štvrtkruhový kút 90 cm, sklo SATIN, vr. vaničky	332,52	399,02

zvýhodnené sety so sprchovacími vaničkami First

Set štvorcového sprchovacieho kúta a vaničky First

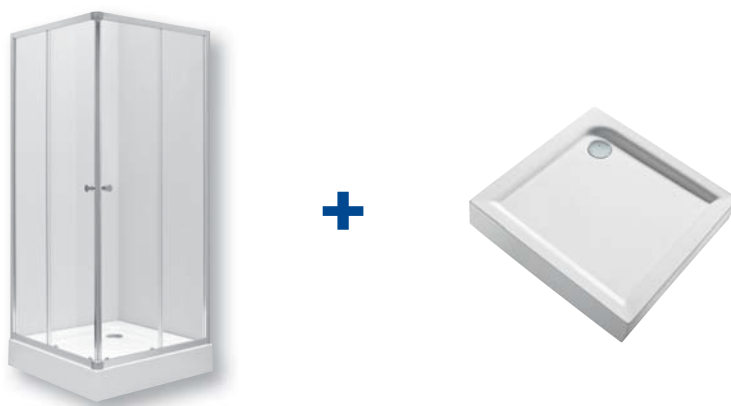

		Cena	
		€ bez DPH	€ vr. DPH
ZKDK80222003Z1	štvorcový kút 80 cm, číre sklo, vr. vaničky	281,52	337,82
ZKDK80214003Z1	štvorcový kút 80 cm, sklo SATIN, vr. vaničky	305,58	366,70
ZKDK90222003Z1	štvorcový kút 90 cm, číre sklo, vr. vaničky	294,95	353,94
ZKDK90214003Z1	štvorcový kút 90 cm, sklo SATIN, vr. vaničky	319,09	382,91

Rekord

kvalita za atraktívnu cenu

KOLO
Geberit Group

Sprchovacie kúty Rekord sa vyznačujú univerzálnym a čistým dizajnom, ktorý vhodne doplní každý interiér kúpeľne. Sériu ponúka štvrtkruhový a štvorcový kút v najpoužívanejších rozmeroch – 80 cm a 90 cm.

Chrómové úchyty a profily, zaujímavé riešenie pojazdov a číre bezpečnostné sklo 4 mm – záruka spoľahlivej funkčnosti a kvality – za veľmi zaujímavú cenu.



SPRCHOVACIE
KÚTY



Elegantné strieborné profily



Jednoduché čistenie: možnosť odklopenia spodnej časti dvier



Elegantný vzhľad: chrómované ložiskové pojazdy



Bezpečné použitie: pohodlné chrómované držadlá



Bezpečné použitie: dorazy posuvných dvier



- 1 štvŕkruhový kút s posuvnými dverami
- 2 štvŕkruhový kút v malej kúpeľni
- 3 štvŕkruhový kút na vaničke s integrovaným čelným panelom, vhodné aj do bytových jadier

Štvrtkruhový sprchovací kút 80 x 80 cm a 90 x 90 cm posuvné dvere

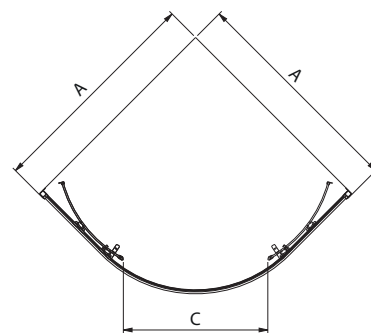
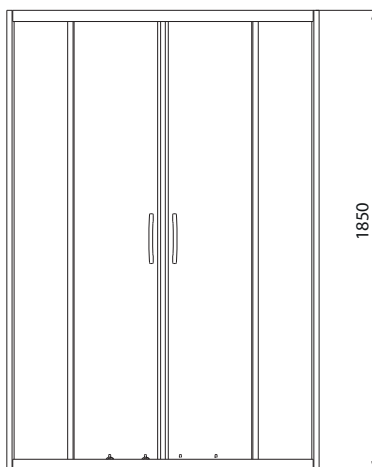

Pravé bezpečnostné sklo
Hrúbka skla: 4 mm

Číslo výrobku	Výplň - sklo	Farba profilu	A Rozmerové možnosti (mm)	H Výška (mm)	C Šírka vstupu (mm)	R Rádus (mm)	Cena		Hmotnosť cca kg
							€ bez DPH	€ vr. DPH	
PKPG80222003	číre	strieborná lesklá	790 - 810	1850	450	450	203,00	243,60	28,0
PKPG90222003	číre	strieborná lesklá	890 - 910	1850	580	550	218,00	261,60	31,0

Odporúčame kombinovať s nasledujúcimi sprchovacími vaničkami:

PKPG80			strana č.	PKPG90			strana č.
PACIFIK akrylátová vanička	XBN0780000	235		PACIFIK akrylátová vanička	XBN0790000	235	
ŠTANDARD PLUS akrylátová vanička	XBN1580000	237		ŠTANDARD PLUS akrylátová vanička	XBN1590000	237	
HLBOKÁ akrylátová vanička	XBN0380000	239		HLBOKÁ akrylátová vanička	XBN0390000	239	
FIRST akrylátová vanička	XBN1680000	240		XENO keramická vanička	XBN1390000	241	
				FIRST akrylátová vanička	XBN1690000	240	

Pozor! Skutočná veľkosť sprchovacieho kúta je určená rozmerovými možnosťami A pre daný model.

Štvorcový sprchovací kút 80 x 80 cm a 90 x 90 cm posuvné dvere

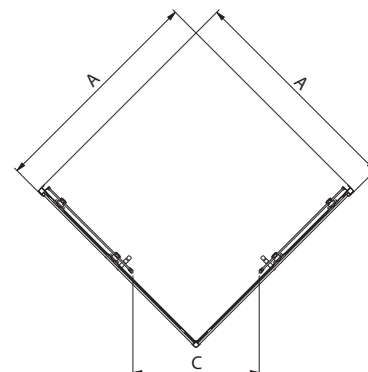
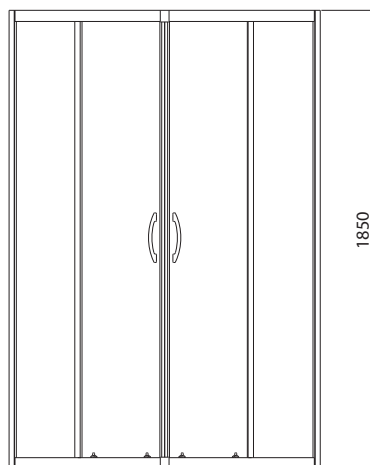

Pravé bezpečnostné sklo
Hrúbka skla: 4 mm

Číslo výrobku	Výplň - sklo	Farba profilu	A Rozmerové možnosti (mm)	H Výška (mm)	C Šírka vstupu (mm)	Cena		Hmotnosť cca kg
						€ bez DPH	€ vr. DPH	
PKDK80222003	číre	strieborná lesklá	790 - 810	1850	430	203,00	243,60	31,0
PKDK90222003	číre	strieborná lesklá	890 - 910	1850	500	218,00	261,60	35,0

Odporúčame kombinovať s nasledujúcimi sprchovacími vaničkami:

PKDK80			strana č.	PKDK90			strana č.
PACIFIK akrylátová vanička	XBK0780000	235		PACIFIK akrylátová vanička	XBK0790000	235	
ŠTANDARD PLUS akrylátová vanička	XBK1580000	238		ŠTANDARD PLUS akrylátová vanička	XBK1590000	238	
HLBOKÁ akrylátová vanička	XBK0380000	239		HLBOKÁ akrylátová vanička	XBK0390000	240	
FIRST akrylátová vanička	XBK1680000	240		XENO keramická vanička	XBK1390000	241	
				FIRST akrylátová vanička	XBK1690000	240	

Pozor! Skutočná veľkosť sprchovacieho kúta je určená rozmerovými možnosťami A pre daný model.

Dodávané s povrchom  ReflexKOLO

1-dielna vaňová zástena, 70 x 140 cm sklopná nad vaňu aj mimo vane

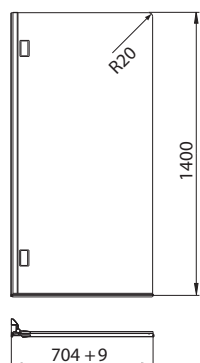



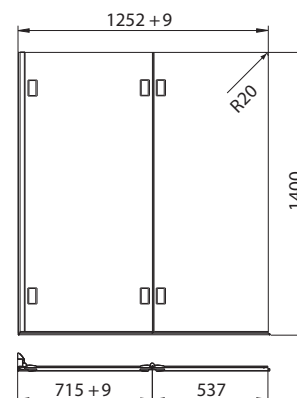

Ľavá
pre vane so šírkou min. 75 cm

2-dielna vaňová zástena, 125 x 140 cm sklopná nad vaňu aj mimo vane



Ľavá
pre vane so šírkou min. 75 cm

Pravé bezpečnostné sklo

Číslo výrobku	Výplň - sklo	Farba profilu	A Rozmerové možnosti (mm)	H Výška (mm)	C Šírka vstupu (mm)	Cena		Hmotnosť cca kg
						€ bez DPH	€ vr. DPH	
FPNF70222008L	1-dielna vaňová zástena sklo číre vyhotovenie ľavé	 chróm/ strieborná lesklá	700 - 710	1410	700	382,42	458,90	22,0
FPNF70222008R	1-dielna vaňová zástena sklo číre vyhotovenie pravé	 chróm/ strieborná lesklá	700 - 710	1410	700	382,42	458,90	22,0
FPNF12222008L	2-dielna vaňová zástena sklo číre vyhotovenie ľavé	 chróm/ strieborná lesklá	1250 - 1260	1410	1250	546,47	655,76	35,0
FPNF12222008R	2-dielna vaňová zástena sklo číre vyhotovenie pravé	 chróm/ strieborná lesklá	1250 - 1260	1410	1250	546,47	655,76	35,0

Poznámka:

Súčasťou dodávky je stierka na sklo, zahrnutá v cene výrobku.

L = závesy vaňovej zásteny vľavo, R = závesy vaňovej zásteny vpravo.

**3-dielna vaňová zástena
120 x 150 cm, ľavá/pravá
pre asymetrické vane SPLIT (GPNA)**

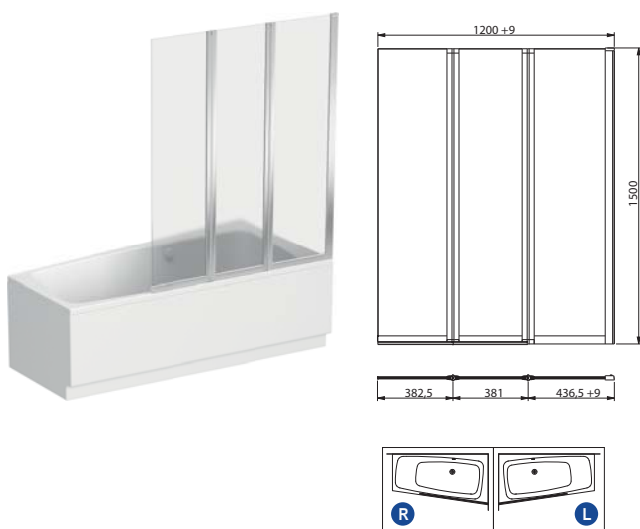

**3-dielna vaňová zástena
120 x 150 cm, ľavá/pravá
pre pravouhlé vane (GPNS)**

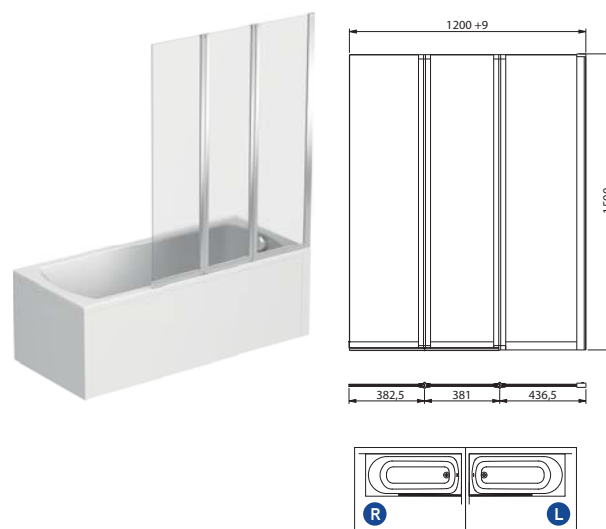

Číslo výrobku	Výplň - sklo	Farba profilu	A Rozmerové možnosti (mm)	H Výška (mm)	C Šírka vstupu (mm)	Cena		Hmotnosť cca kg
						€ bez DPH	€ vr. DPH	
GPNA12222003L	3-dielna vaňová zástena asymetrická pravé bezpečnostné sklo číre vyhotovenie ľavé	strieborná lesklá	1200 - 1209	1500	758,5	252,87	303,44	22,0
GPNA12222003R	3-dielna vaňová zástena asymetrická pravé bezpečnostné sklo číre vyhotovenie pravé	strieborná lesklá	1200 - 1209	1500	758,5	252,87	303,44	22,0
GPNS12222003L	3-dielna vaňová zástena pravouhlá pravé bezpečnostné sklo číre vyhotovenie ľavé	strieborná lesklá	1200 - 1209	1500	758,5	252,87	303,44	35,0
GPNS12222003R	3-dielna vaňová zástena pravouhlá pravé bezpečnostné sklo číre vyhotovenie pravé	strieborná lesklá	1200 - 1209	1500	758,5	252,87	303,44	35,0

Poznámka:

Závesy je možné otočiť o 180°, stenový diel je nepohyblivý

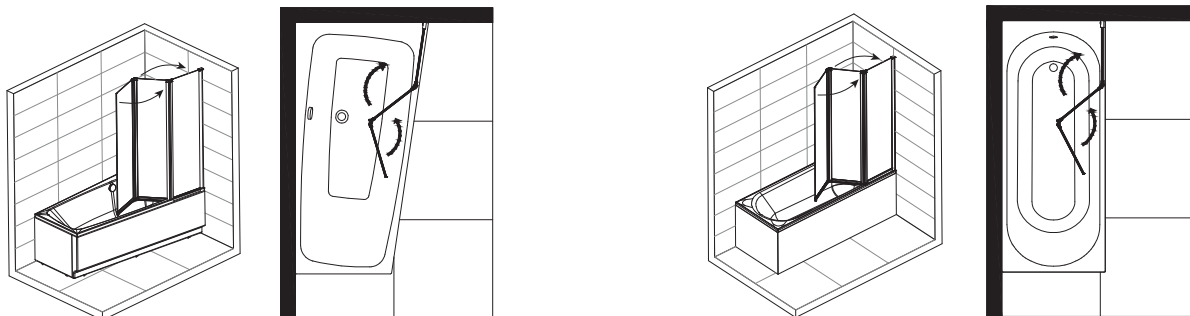

Sprchovacie vaničky akrylátové

KOLO
Geberit Group

Číslo výrobku

Cena
€ bez DPH | € vr. DPH

Hmotnosť
cca kg

Štvrtkruhová sprchovacia vanička TERRA

hĺbka: 3 cm, odtok: ø 90 mm

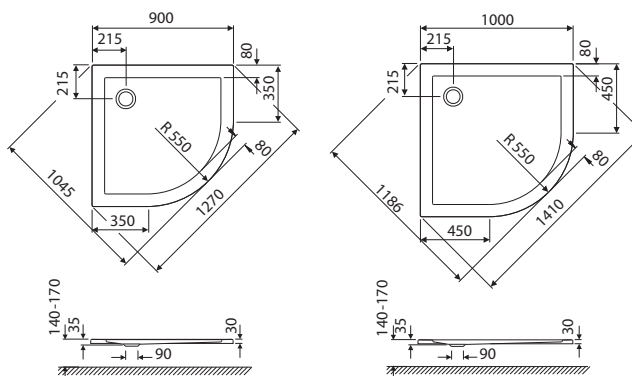

90 x 90 cm	XBN1790000	290,02	348,02	14,0
100 x 100 cm	XBN1710000	322,14	386,57	18,0

Doplňky:

Nohy pre vaničku A6/B	STB01	73,60	88,32	
-----------------------	-------	--------------	--------------	--

Štvorcová sprchovacia vanička TERRA

hĺbka: 3 cm, odtok: ø 90 mm

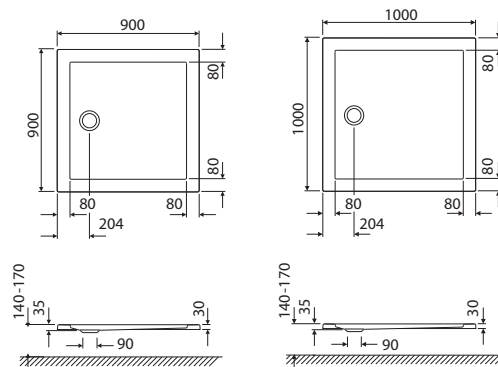

90 x 90 cm	XBK1790000	261,63	313,96	14,0
100 x 100 cm	XBK1710000	373,66	448,39	18,0

Doplňky:

Nohy pre vaničku A6/B	STB01	73,60	88,32	
-----------------------	-------	--------------	--------------	--

Obdĺniková sprchovacia vanička TERRA

hĺbka: 3 cm, odtok: ø 90 mm

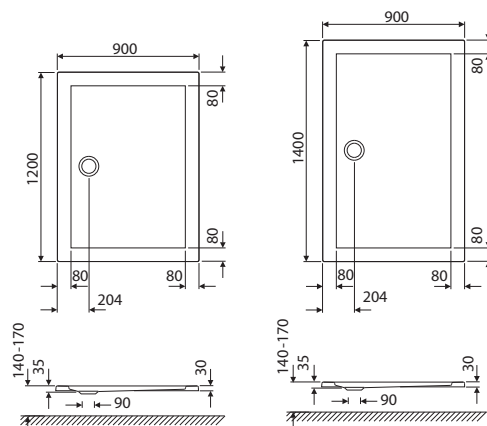

120 x 90 cm	XBP1729000	498,08	597,70	15,0
140 x 90 cm	XBP1749000	504,17	605,00	20,0

Doplňky:

Nohy pre vaničku	SN9	198,75	238,50	
------------------	-----	---------------	---------------	--



Sprchovacie vaničky akrylátové

Číslo výrobku

Cena
€ bez DPH | € vr. DPH

Hmotnosť
cca kg

Štvrtkruhová sprchovacia vanička PACIFIK

hĺbka: 3 cm, odtok: ø 90 mm

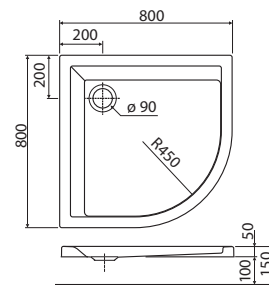

80 x 80 cm	XBN0780000	132,50	159,00	9,0
Doplňky:				
Nohy pre vaničku	SN6	18,25	21,90	

Štvrtkruhová sprchovacia vanička PACIFIK

hĺbka: 3 cm, odtok: ø 90 mm

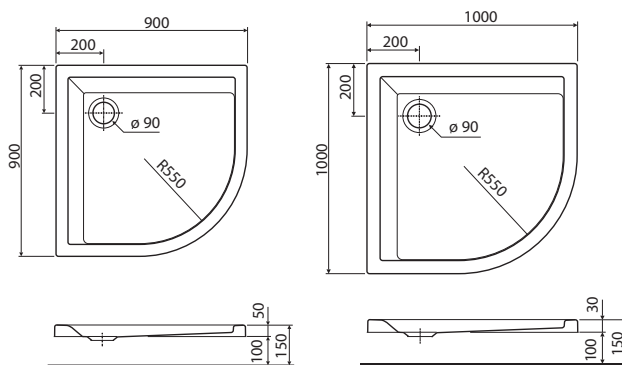

90 x 90 cm	XBN0790000	148,50	178,20	10,0	
90 x 90 cm	povrchová úprava AntiSlide	XBN0790101	174,51	209,41	10,0
100 x 100 cm	XBN0710000	166,33	199,60	12,0	
Doplňky:					
Nohy pre vaničku	SN6	18,25	21,90		

Štvorcová sprchovacia vanička PACIFIK

hĺbka: 3 cm, odtok: ø 90 mm

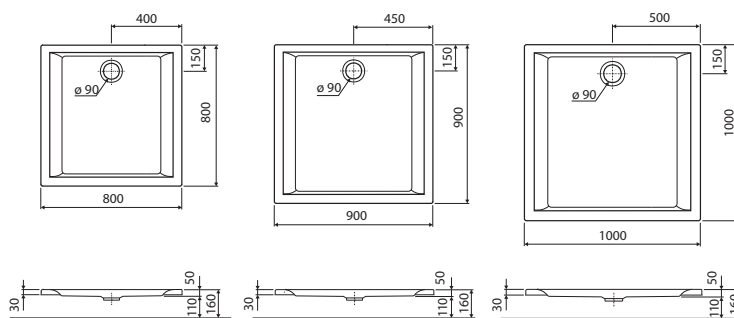

80 x 80 cm	XBK0780000	132,50	159,00	10,0	
90 x 90 cm	XBK0790000	148,50	178,20	11,0	
90 x 90 cm	povrchová úprava AntiSlide	XBK0790101	174,51	209,41	11,0
100 x 100 cm	XBK0710000	166,33	199,60	12,5	
100 x 100 cm	povrchová úprava AntiSlide	XBK0710101	192,34	230,81	12,5
Doplňky:					
Nohy pre vaničku	SN6	18,25	21,90		



Sprchovacie vaničky akrylátové

KOLO
Geberit Group

Číslo výrobku

Cena
€ bez DPH | € vr. DPH

Hmotnosť
cca kg

Obdĺžniková sprchovacia vanička PACIFIK

hĺbka: 3 cm, odtok: ø 90 mm

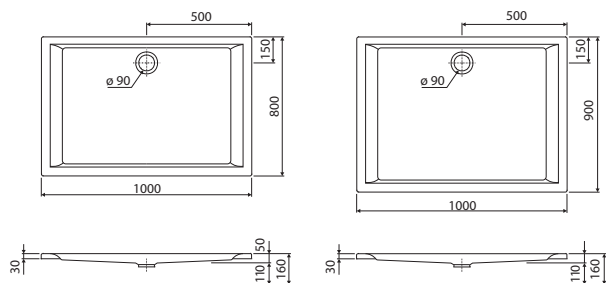

100 x 80 cm		XBP0718000	173,67	208,40	11,0
100 x 80 cm	povrchová úprava Antislid	XBP0718101	199,68	239,62	11,0
100 x 90 cm		XBP0719000	173,67	208,40	12,5
100 x 90 cm	povrchová úprava Antislid	XBP0719101	199,68	239,62	12,5

Doplňky:

Nohy pre vaničku	SN6	18,25	21,90	
------------------	-----	--------------	--------------	--

Obdĺžniková sprchovacia vanička PACIFIK

hĺbka: 3 cm, odtok: ø 90 mm

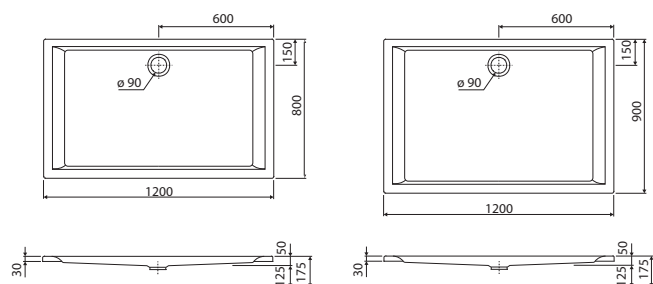

120 x 80 cm		XBP0780000	173,67	208,40	12,5
120 x 80 cm	povrchová úprava Antislid	XBP0780101	199,68	239,62	12,5
120 x 90 cm		XBP0729000	207,58	249,10	15,0
120 x 90 cm	povrchová úprava Antislid	XBP0729101	233,59	280,31	15,0

Doplňky:

Nohy pre vaničku	SN6	18,25	21,90	
------------------	-----	--------------	--------------	--

Obdĺžniková sprchovacia vanička PACIFIK

hĺbka: 3 cm, odtok: ø 90 mm

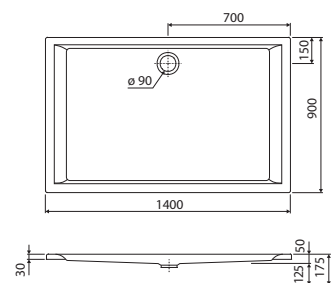

140 x 90 cm		XBP0749000	236,75	284,10	17,0
140 x 90 cm	povrchová úprava Antislid	XBP0749101	262,76	315,31	17,0

Doplňky:

Nohy pre vaničku	SN6	18,25	21,90	
------------------	-----	--------------	--------------	--



Sprchovacie vaničky akrylátové

KOLO
Geberit Group

Číslo výrobku

Cena
€ bez DPH € vr. DPH

Hmotnosť
cca kg

Štvrtkruhová sprchovacia vanička ŠTANDARD PLUS s integrovaným panelom

hĺbka: 9 cm, odtok: \varnothing 52 mm

celková výška: 20,5 cm

nie je samonosná, inštalácia na nožičky

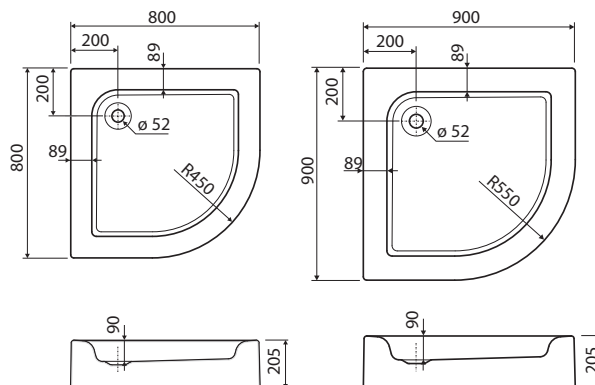

SPRCHOVACIE
VANIČKY

80 x 80 cm	XBN1480000	135,07	162,08	12,0
90 x 90 cm	XBN1490000	143,65	172,38	13,0
Doplňky:				
Nohy pre vaničku (nutné objednať)	SN5	18,25	21,90	

Štvrtkruhová sprchovacia vanička ŠTANDARD PLUS

hĺbka: 9 cm, odtok: \varnothing 52 mm

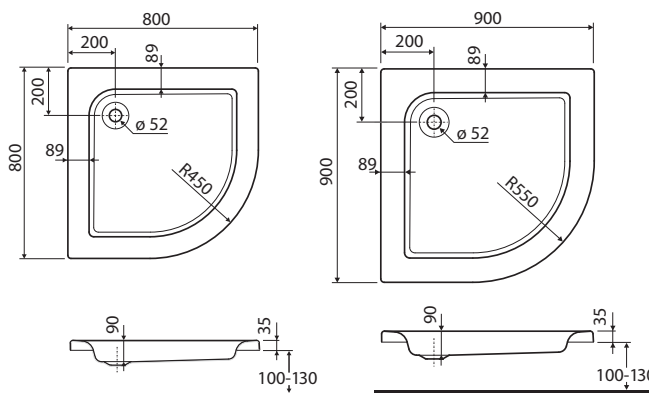

80 x 80 cm	XBN1580000	103,70	124,44	9,0
Doplňky pre vaničku XBN1580000 (80x 80 cm):				
Nohy pre vaničku	SN1	18,25	21,90	
Čelný panel	PBN0280000	63,50	76,20	
90 x 90 cm	XBN1590000	111,18	133,42	10,0
Doplňky pre vaničku XBN1590000 (90 x 90 cm):				
Nohy pre vaničku	SN5	18,25	21,90	
Čelný panel	PBN0290000	63,50	76,20	
Nohy pre kombináciu s čelným panelom PBN090000	SN2	18,25	21,90	



Sprchovacie vaničky akrylátové

KOLO
Geberit Group

Číslo výrobku

Cena
€ bez DPH | € vr. DPH

Hmotnosť
cca kg

SPRCHOVACIE
VANIČKY

Štvorcová sprchovacia vanička ŠTANDARD PLUS

s integrovaným panelom

hĺbka: 9 cm, odtok: \varnothing 52 mm

celková výška: 20,5 cm

nie je samonosná, inštalácia na nožičky

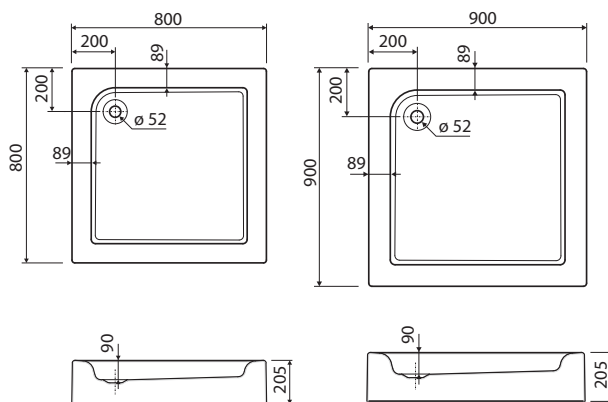

80 x 80 cm	XBK1480000	135,07	162,08	13,0
90 x 90 cm	XBK1490000	143,65	172,38	14,0

Doplňky:

Nohy pre vaničku (nutné objednať)	SN5	18,25	21,90	
-----------------------------------	-----	--------------	--------------	--

Štvorcová sprchovacia vanička ŠTANDARD PLUS

hĺbka: 9 cm, odtok: \varnothing 52 mm

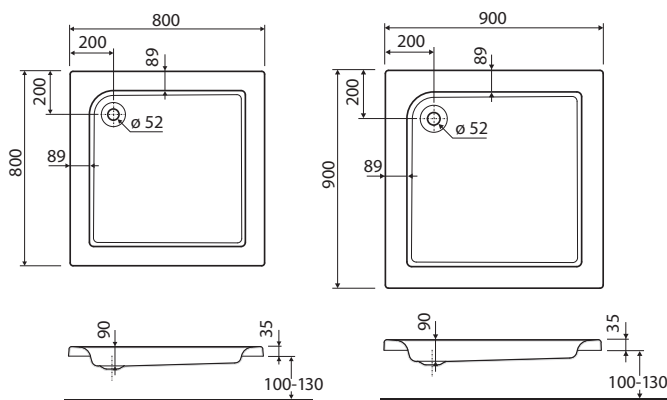

80 x 80 cm	XBK1580000	103,70	124,44	10,0
90 x 90 cm	XBK1590000	111,18	133,42	11,0

Doplňky:

Nohy pre vaničku	SN5	18,25	21,90	
------------------	-----	--------------	--------------	--



Sprchovacie vaničky akrylátové

Číslo výrobku

Cena
€ bez DPH

€ vr. DPH

Hmotnosť
cca kg

Štvrtkruhová sprchovacia vanička HLBOKÁ

hlbka: 21 cm, odtok: ø 52 mm



čelný panel PBN0380

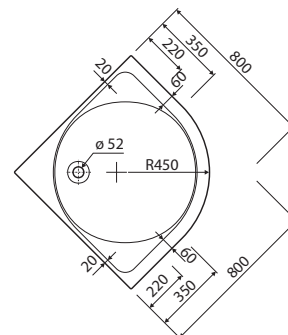
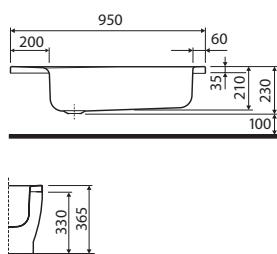

80 x 80 cm	XBN0380000	137,19	164,63	12,0
Doplňky:				
Čelný panel k XBN0380000	PBN0380000	62,65	75,18	4,0
Nohy pre vaničku	SN1	18,25	21,90	

Štvrtkruhová sprchovacia vanička HLBOKÁ

hlbka: 21 cm, odtok: ø 52 mm



čelný panel PBN0390

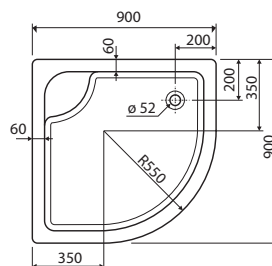
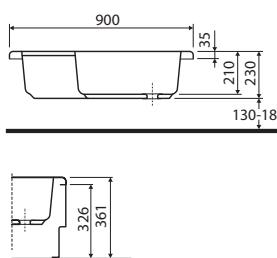

90 x 90 cm	XBN0390000	153,34	184,01	13,0
Doplňky:				
Čelný panel k XBN0390000	PBN0390000	62,65	75,18	4,0
Nohy pre vaničku	SN1	18,25	21,90	

Štvorcová sprchovacia vanička HLBOKÁ

hlbka: 21 cm, odtok: ø 52 mm

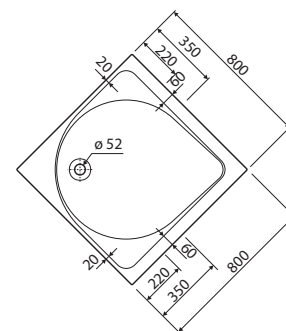
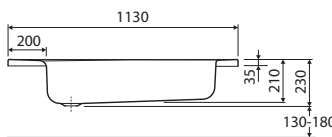

80 x 80 cm	XBK0380000	137,19	164,63	13,0
Doplňky:				
Nohy pre vaničku	SN1	18,25	21,90	



Sprchovacie vaničky akrylátové

KOLO
Geberit Group

Číslo výrobku

Cena
€ bez DPH | € vr. DPH

Hmotnosť
cca kg

SPRCHOVACIE
VANIČKY

Štvorcová sprchovacia vanička HLBOKÁ

hĺbka: 21 cm, odtok: \varnothing 52 mm

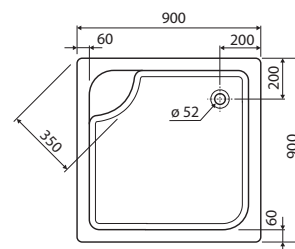
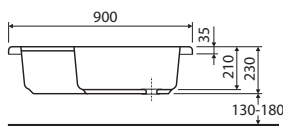

90 x 90 cm

XBK0390000

153,34

184,01

14,0

Doplňky:

Nohy pre vaničku

SN2

18,25

21,90

Štvrtkruhová sprchovacia vanička FIRST s integrovaným panelom

hĺbka: 4 cm, odtok: \varnothing 90 mm

celková výška: 16,5 cm

samonosná, nožičky namontované z výroby

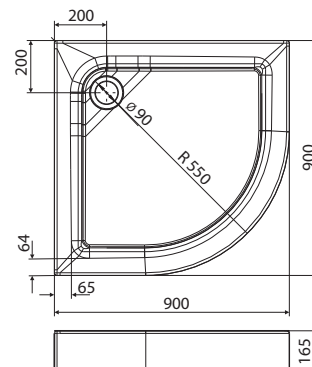
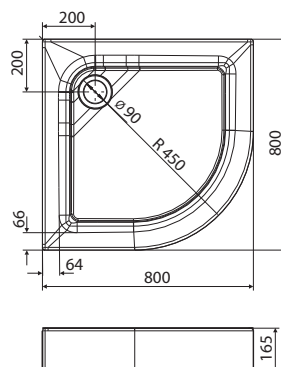

80 x 80 cm

XBN1680000

87,81

105,37

8,5

90 x 90 cm

XBN1690000

96,39

115,67

9,0

Štvorcová sprchovacia vanička FIRST s integrovaným panelom

hĺbka: 4 cm, odtok: \varnothing 90 mm

celková výška: 16,5 cm

samonosná, nožičky namontované z výroby

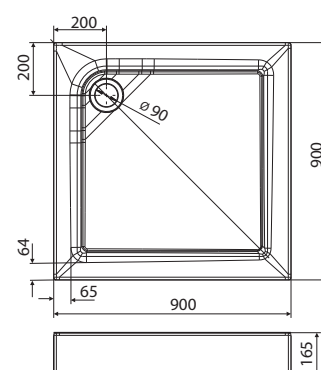
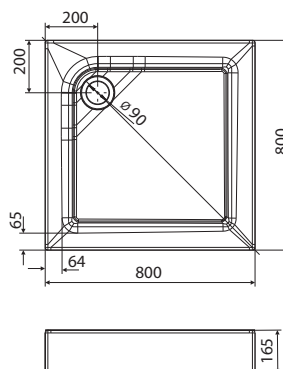

80 x 80 cm

XBK1680000

87,81

105,37

9,0

90 x 90 cm

XBK1690000

96,39

115,67

9,5



Sprchovacie vaničky keramické

Číslo výrobku

Cena
€ bez DPH | € vr. DPH

Hmotnosť
cca kg

Keramická štvrtkruhová sprchovacia vanička XENO

výška: 7 cm, odtok: \varnothing 90 mm
samonosná, inštalácia na podlahu

Do vypredania zásob

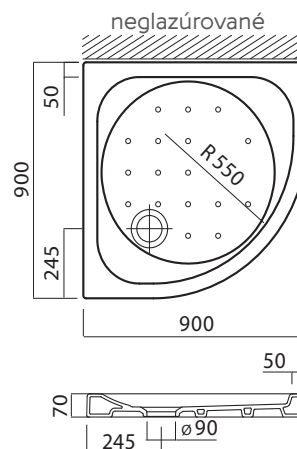

Poznámka: Odporúčame kombinovať
s odtokom pre sprchovú vaničku 90 mm
Geberit 150.671.21.1

90 x 90 cm

XBN1390000

175,00

210,00

39,0

3

Keramická štvorcová sprchovacia vanička XENO

výška: 7 cm, odtok: \varnothing 90 mm
samonosná, inštalácia na podlahu

Do vypredania zásob

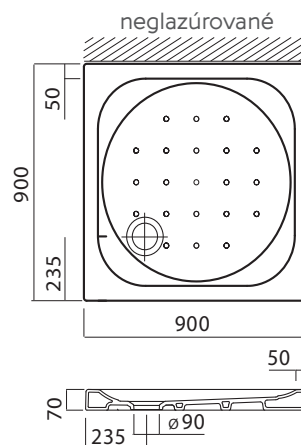

Poznámka: Odporúčame kombinovať
s odtokom pre sprchovú vaničku 90 mm
Geberit 150.671.21.1

90 x 90 cm

XBK1390000

175,00

210,00

37,0

3

Príslušenstvo pre akrylátové sprchovacie vaničky

Číslo výrobku

Cena
€ bez DPH | € vr. DPH

Nohy pre sprchovacie vaničky HLBOKÉ

U - profil 600 mm

pre nasledujúce sprchovacie vaničky:
XBN0380000, XBK0380000, XBN0390000,
XBN1580000, XBK1580000

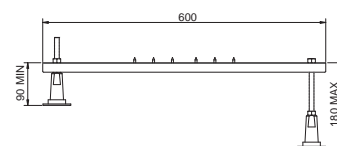

SN1	18,25	21,90
-----	--------------	--------------

Nohy pre sprchovacie vaničky HLBOKÉ

U - profil 700 mm

pre nasledujúce sprchovacie vaničky
XBK0390000, XBN1590000

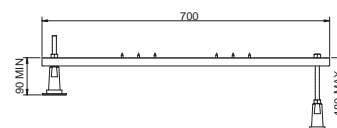

SN2	18,25	21,90
-----	--------------	--------------

Nohy pre sprchovacie vaničky ŠTANDARD PLUS

U - profil 600 mm

pre nasledujúce sprchovacie vaničky:
XBN1480000, XBN1490000, XBK1480000,
XBK1490000, XBN1580000, XBN1590000,
XBK1580000, XBK1590000

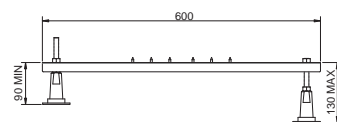

SN5	18,25	21,90
-----	--------------	--------------

Nohy pre sprchovacie vaničky PACIFIK

U - profil 700 mm

pre nasledujúce sprchovacie vaničky:
XBN0780000, XBN0790000, XBK0780000,
XBK0790000, XBK0710000, XBP0718000,
XBP0719000, XBP0780000, XBP0729000,
XBP0749000, XBN0710000

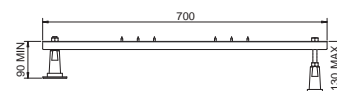

SN6	18,25	21,90
-----	--------------	--------------

Nohy A6/B pre sprchovacie vaničky TERRA

pre nasledujúce sprchovacie vaničky:
XBN1790000, XBN1710000, XBK1790000,
XBK1710000



STB01	73,60	88,32
-------	--------------	--------------

Nohy pre sprchovacie vaničky TERRA

pre nasledujúce sprchovacie vaničky:
XBP1729000, XBP1749000

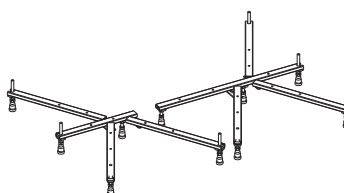

SN9	198,75	238,50
-----	---------------	---------------

Upevňovacia lišta

SL1	35,83	43,00
-----	--------------	--------------

Príslušenstvo pre akrylátové sprchovacie vaničky

Číslo výrobku

Cena
€ bez DPH | € vr. DPH

Odtok pre sprchovaciu vaničku Uniflex 52 mm

- pre sprchovacie vaničky s otvorom pre ventil \varnothing 52 mm
- pre sprchovacie vaničky bez prepadu

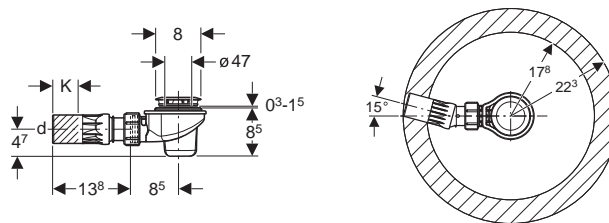

150.681.21.1

Cena podľa aktuálneho
cenníka Geberit

Odtok pre sprchovaciu vaničku 52 mm

- pre sprchovacie vaničky bez prepadu
- pre sprchovacie vaničky s odtokovým otvorom 52 mm
- pre hrubú montáž

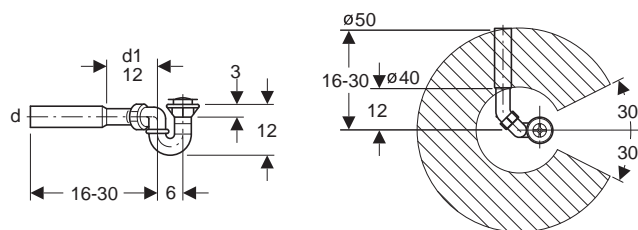

150.058.00.1

Cena podľa aktuálneho
cenníka Geberit

Odtok pre sprchovaciu vaničku Uniflex 90 mm, odtokový oblúk s kĺbom \varnothing 40/50, sada s kompletačnými krytkami

pre nasledujúce sprchovacie vaničky:

XBK0710000, XBK0780000, XBK0790000, XBN0780000,
XBN0790000, XBP0780000, XBP0718000, XBP0719000,
XBP0729000, XBP0749000, XBN1680000, XBN1690000,
XBK1680000, XBK1690000, XBN1790000, XBN071000,
XBK1790000, XBK1710000, XBP1729000, XBP1749000

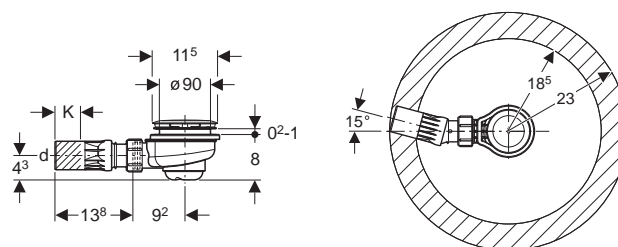

150.551.21.1

Cena podľa aktuálneho
cenníka Geberit

Rúrka pre vytvorenie prepadu

priehľadná

pre nasledujúce sprchovacie vaničky:

XBN1480000, XBN1490000, XBK1480000,
XBK1490000, XBN1580000, XBN1590000,
XBK1580000, XBK1590000, XBK0380000,
XBN0380000, XBK0390000, XBN0390000

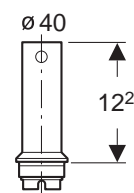

352.348.00.1

Cena podľa aktuálneho
cenníka Geberit

Prečo vane KOLO?

Moderné akrylátové vane KOLO dávajú nové možnosti pre navrhovanie kúpeľní. Premyslené štýlové línie, príťažlivé tvary, pekné detaily a použitie najkvalitnejšieho sanitárneho akrylátu Lucite® – to všetko výborne prispieva k vytvoreniu štýlového kúpeľňového priestoru.

Prijemný a relaxačný kúpeľ

Pohodlie môže naberať desiatky foriem. Zvoľte si tvar vane, ktorý sa zapáči nielen vášmu oku, ale bude vám

Ocelové vane sú už minulosťou. Akrylát Lucite® má vynikajúce vlastnosti – je pevný, neuveriteľne jednoducho odoláva každodennému používaniu a v prípade poškodenia je možné ho opraviť.

vyhovovať. A potom sa sami presvedčíte, že v akrylátovej vane KOLO je kúpeľ príjemný a relaxačný.

Pohodlný kúpeľ

Je dôležité venovať pozornosť tomu, aby naša vaňa bola naozaj pohodlná. Užívateľský komfort dodatočne zvyšujú estetické podhlavníky a výnimočne funkčné držad-

lá, uľahčujúce vstupovanie a vystupovanie z vane alebo zmenu polohy pri kúpeľi. Pamätajte na upevnenie držiadiel ešte pred inštaláciou vane, neskôr to už nebude možné.

KOLO Antislid

Niektoré sprchovacie vaničky a vane KOLO (napr. Pacific, Opal Plus, Modo) je možné na prianie dodať s protišmykovou úpravou Antislid.

Ide o „zdrsnený“ povrch nanášaný na akrylátovú vaňu alebo vaničku priamo vo výrobe.

Povrch Antislid prispieva k väčšej bezpečnosti v kúpeľni, najmä tej, ktorú využívajú malé deti alebo staršie osoby. Dodávka výrobkov s Antislid trvá cca 2-3 týždne.

Záruka na povrchovú úpravu Antislid je 2 roky.

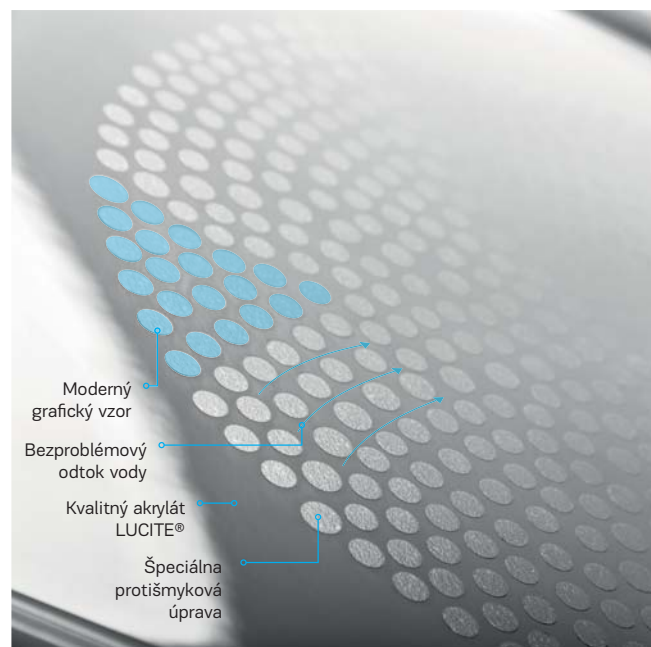

Pri čistení povrchu akrylátových vaní a vaničiek je vhodné používať vždy mäkkú handru alebo špongiu. Vhodné pre čistenie sú bežné tekuté čistiace prostriedky, ktoré nie sú na báze alkoholu alebo čpavku. Neodporúča sa používanie abrazívnych materiálov (drôtenky, kefa a pod.) a tiež práškových čistiacich prostriedkov.

K čisteniu sa nesmie používať formaldehyd, acetón a čpavok alebo výrobky, ktoré ich obsahujú, pretože môžu vanu vážne poškodiť.

Tipy pre čistenie

K odstráneniu vodného kameňa z povrchu vane alebo sprchovacej vaničky použite citrónovú šťavu alebo ocot (pokiaľ to je možné za horúca) a jemne otierajte mäkkou handrou.

Tažko odstrániteľné usadeniny alebo škvrny je možné podľa typu znečistenia odstrániť pomocou čistiacich tekutín alebo zubnej pasty jemným otieraním mäkkou handrou.

Prednosti sanitárneho akrylátu Lucite®



Udržiava stálu teplotu kúpeľa, vlastný akrylátový povrch vane nechladí, je príjemný a teplý na dotyk.



Je pevný a má dlhú životnosť, neuveriteľne jednoducho odoláva každodennému používaniu a v prípade poškodenia je možné ho opraviť.



Vďaka veľmi hladkému povrchu sa veľmi jednoducho udržuje čistý, zabraňuje usadzovaniu hrdze, nečistôt, rastu baktérií a plesní.



Tlmí hluk, pri napúšťaní vody do vane nie je počuť obťažujúci hlasný zvuk.





Clarissa
170 x 75 x 45 cm
180 x 80 x 45 cm
190 x 90 x 45 cm



Modo
160 x 70 x 45 cm, odtok z boku
170 x 75 x 45 cm, odtok z boku



Modo
170 x 75 x 45 cm, odtok v strede
180 x 80 x 45 cm, odtok v strede



Comfort Plus
150 x 75 x 41 cm 180 x 80 x 41 cm
160 x 80 x 41 cm 190 x 90 x 41 cm
170 x 75 x 41 cm



Perfect
140 x 70 x 43,5 cm 170 x 75 x 43,5 cm
150 x 75 x 43,5 cm 180 x 80 x 43,5 cm
160 x 75 x 43,5 cm



Opal Plus
140 x 70 x 42 cm 160 x 70 x 42 cm
150 x 70 x 42 cm 170 x 70 x 42 cm



Rekord
140 x 70 x 40 cm 170 x 70 x 40 cm
150 x 70 x 40 cm 170 x 75 x 40 cm
160 x 70 x 40 cm

Číslo výrobku

Cena
€ bez DPH | € vr. DPH

Hmotnosť
cca kg

Pravouhlá vaňa CLARISSA

kompletná vrátane nôh SN7 (170), SN8 (180 - 190)



Pre vane Clarissa nie je možné použiť čelné a bočné panely.

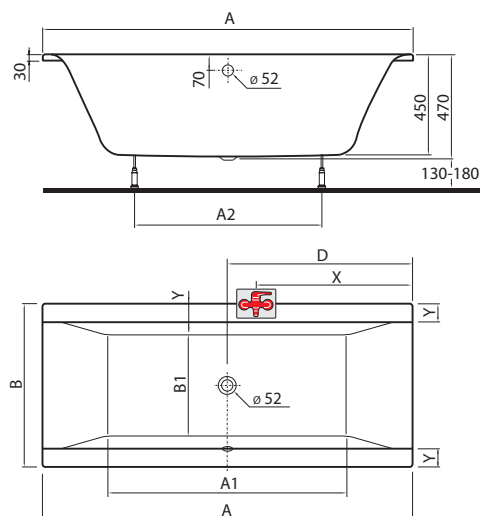

	A	B	A1	B1	D	A2	X	Y	
XWP2670000	1700	750	1156	470	850	860	500	80	fúbovoľne na dlhšiu stranu
XWP2680000	1800	800	1180	490	900	900	500	100	
XWP2690000	1900	900	1206	560	950	940	500	100	

170 x 75 x 45 cm, objem vody 260 l	XWP2670000	556,00	667,20	25,5
180 x 80 x 45 cm, objem vody 275 l	XWP2680000	612,00	734,40	27,0
190 x 90 x 45 cm, objem vody 310 l	XWP2690000	733,57	880,28	37,0

Doplňky:

Odtoková a prepádová súprava Geberit

so súpravou pre kompletizáciu

pre vane zvláštnych rozmerov, predĺžená s odtokovým otvorom \varnothing 52 mm



150.525.21.1

Cena podľa aktuálneho cenníka Geberit

Držadlá ŠTANDARD (2 ks)

chróm



SU001

54,17

65,00

1,0

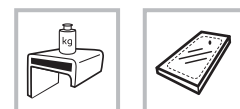

Číslo výrobku

Cena
€ bez DPH | € vr. DPH

Hmotnosť
cca kg

Pravouhlá vaňa MODO

kompletná vrátane nôh SN7

- odtok z boku



	A	B	A1	B1	D	A2	X	Y	
XWP1160000	1600	700	1120	460	280		500	80	na kratšiu stranu okrem miesta prepadu
XWP1170000	1700	750	1185	510	280		500	80	

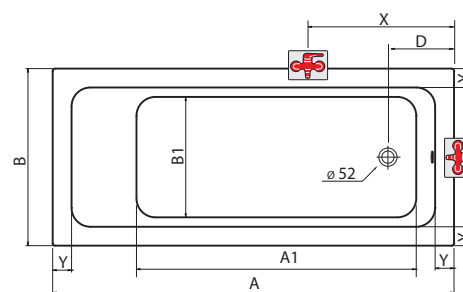
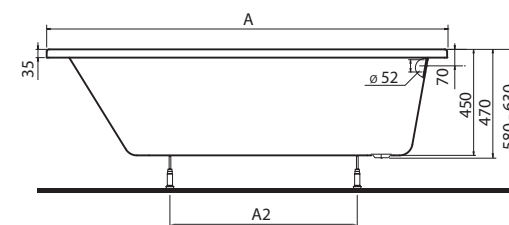

VANE

160 x 70 x 45 cm, objem vody 205 l		XWP1160000	207,40	248,88	20,5
	povrchová úprava Antislide	XWP1160101	233,41	280,09	20,5
170 x 75 x 45 cm, objem vody 237 l		XWP1170000	207,40	248,88	22,0
	povrchová úprava Antislide	XWP1170101	233,41	280,09	22,0

Pravouhlá vaňa MODO

kompletná vrátane nôh SN7

- odtok v strede



	A	B	A1	B1	D	A2	X	Y	
XWP1171000	1700	750	1085	467	280		500	80	na dlhšiu stranu okrem miesta prepadu
XWP1181000	1800	800	1185	517	280		500	80	

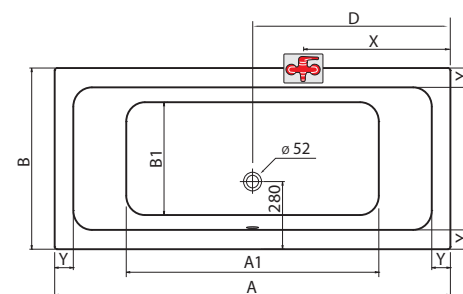
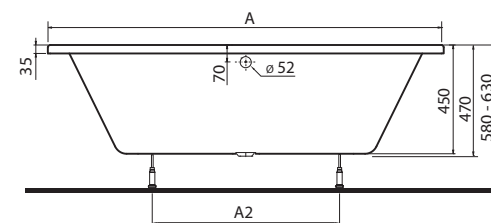

170 x 75 x 45 cm, objem vody 220 l		XWP1171000	206,72	248,06	22,0
180 x 80 x 45 cm, objem vody 264 l		XWP1181000	232,08	278,50	27,0

Doplňky:

Odpadové a prepadové súpravy – str. 271

Podhlavník

sivý
materiál: technogel®



SP007

99,11

118,93



Číslo výrobku

Cena
€ bez DPH | € vr. DPH

Hmotnosť
cca kg

Pravouhlá vaňa COMFORT PLUS

kompletná vrátane nôh SNC1

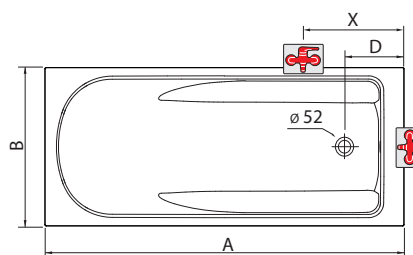
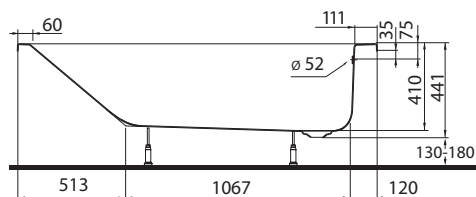

	A	B	D	A1	A2	A3	X
XWP1450000 / XWP1451000	1500	750	285	522	854	124	400
XWP1460000 / XWP1461000	1600	800	285	524	952	124	400
XWP1470000 / XWP1471000	1700	750	285	513	1067	120	400
XWP1480000 / XWP1481000	1800	800	285	516	1160	124	400
XWP1490000 / XWP1491000	1900	900	285	520	1256	124	400

150 x 75 x 41 cm, objem vody 151 l	bez držiadiel	XWP1450000	247,69	297,23	23,0
	s držiadlami	XWP1451000	275,72	330,86	23,5
160 x 80 x 41 cm, objem vody 181 l	bez držiadiel	XWP1460000	247,69	297,23	24,5
	s držiadlami	XWP1461000	275,72	330,86	25,0
170 x 75 x 41 cm, objem vody 178 l	bez držiadiel	XWP1470000	247,69	297,23	25,5
	s držiadlami	XWP1471000	275,72	330,86	26,0
180 x 80 x 41 cm, objem vody 210 l	bez držiadiel	XWP1480000	286,50	343,80	29,0
	s držiadlami	XWP1481000	318,50	382,20	29,5
190 x 90 x 41 cm, objem vody 264 l	bez držiadiel	XWP1490000	330,92	397,10	31,0
	s držiadlami	XWP1491000	358,52	430,22	31,5

Doplňky:

Odpadové a prepadové súpravy – str. 271

Podhlavník

sivý
materiál: technogel®



SP007	99,11	118,93	
-------	--------------	---------------	--

Sedadlo

nosnosť: 180 kg
materiál: PMMA (akrylát),
hrúbka 12 mm



Sedadlo 75 cm (pre vane so šírkou 75 cm)	SP008	117,30	140,76	
Sedadlo 80 cm (pre vane so šírkou 80 cm)	SP009	133,89	160,67	
Sedadlo 90 cm (pre vane so šírkou 90 cm)	SP010	143,46	172,15	



Číslo výrobku

Cena
€ bez DPH | € vr. DPH

Hmotnost
cca kg

Pravouhlá vaňa PERFECT

kompletná vrátane nôh SN7

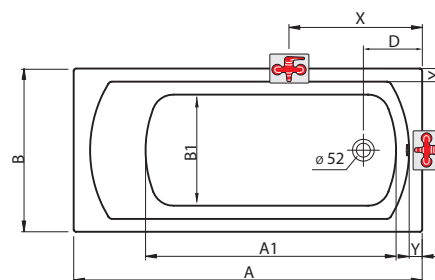
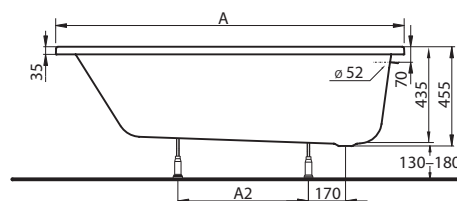

	A	B	A1	B1	D	A2	X	Y	
XWP1040000	1400	750	1000	460	270	400	400	60	iba do rohov
XWP1050000	1500	750	1075	510	270	500	400	60	
XWP1060000	1600	750	1150	510	270	600	400	60	
XWP1070000	1700	750	1225	510	270	700	400	60	
XWP1080000	1800	800	1300	560	270	800	400	60	

140 x 70 x 43,5 cm, objem vody 210 l	XWP1040000	197,54	237,05	13,0
150 x 75 x 43,5 cm, objem vody 230 l	XWP1050000	217,09	260,51	15,0
160 x 75 x 43,5 cm, objem vody 250 l	XWP1060000	217,09	260,51	17,0
170 x 75 x 43,5 cm, objem vody 270 l	XWP1070000	217,76	261,31	18,0
180 x 80 x 43,5 cm, objem vody 290 l	XWP1080000	231,56	277,87	22,0

Doplňky:

Odpadové a prepadové súpravy – str. 271

Držadlá ŠTANDARD (2 ks)

chróm



SU001

54,17

65,00

Podhlavník

sivý

materiál: technogel®



SP007

99,11

118,93



Číslo výrobku

Cena
€ bez DPH | € vr. DPH

Hmotnost
cca kg

Pravouhlá vaňa OPAL PLUS

kompletná vrátane nôh SNO

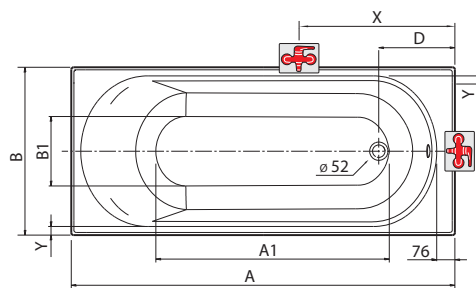
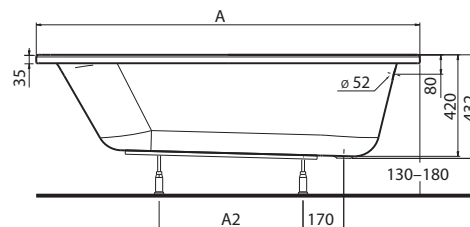

	A	B	A1	B1	D	A2	X	Y	
XWP1240000	1400	700	770	290	318	500	400	40	na kratšiu stranu okrem miesta prepadu
XWP1250000	1500	700	869	290	318	500	400	40	
XWP1260000	1600	700	973	290	318	600	400	40	
XWP1270000	1700	700	1057	290	318	700	400	40	

140 x 70 x 42 cm, objem vody 150 l		XWP1240000	119,17	143,00	13,5
	povrchová úprava Antislid	XWP1240101	145,18	174,22	13,5
150 x 70 x 42 cm, objem vody 160 l		XWP1250000	125,83	151,00	14,0
	povrchová úprava Antislid	XWP1250101	151,84	182,21	14,0
160 x 70 x 42 cm, objem vody 180 l		XWP1260000	130,92	157,10	14,5
	povrchová úprava Antislid	XWP1260101	156,93	188,32	14,5
170 x 70 x 42 cm, objem vody 190 l		XWP1270000	136,33	163,60	15,0
	povrchová úprava Antislid	XWP1270101	162,34	194,81	15,0

Doplnky:

Odpadové a prepádové súpravy – str. 271

Držadlá ŠTANDARD (2 ks)

chróm



SU001

54,17

65,00



Číslo výrobku

Cena
€ bez DPH | € vr. DPH

Hmotnosť
cca kg

Pravouhlá vaňa REKORD

kompletná vrátane nôh SNO

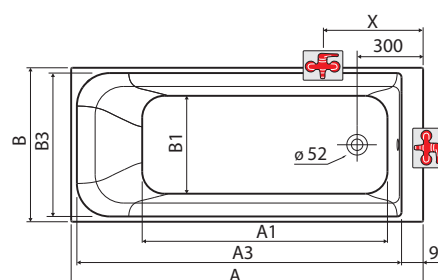
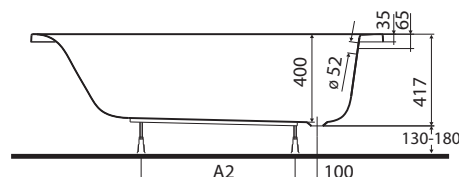

VANE

	A	B	B3	A1	A3	B1	A2	X	
XWP1640000	1400	700	625	915	1276	445	500	400	 na kratšiu stranu okrem miesta prepadu
XWP1650000	1500	700	625	1015	1376	445	600	400	
XWP1660000	1600	700	625	1115	1476	445	700	400	
XWP1670000	1700	700	625	1215	1576	445	800	400	
XWP1671000	1700	750	702	1215	1576	495	800	400	

140 x 70 x 40 cm, objem vody 138 l		XWP1640000	118,32	141,98	13,5
	povrchová úprava Antislid	XWP1640101	144,33	173,20	13,5
150 x 70 x 40 cm, objem vody 151 l		XWP1650000	120,28	144,34	14,5
	povrchová úprava Antislid	XWP1650101	146,29	175,55	14,5
160 x 70 x 40 cm, objem vody 164 l		XWP1660000	126,14	151,37	15,5
	povrchová úprava Antislid	XWP1660101	152,15	182,58	15,5
170 x 70 x 40 cm, objem vody 176 l		XWP1670000	131,07	157,28	16,0
	povrchová úprava Antislid	XWP1670101	157,08	188,50	16,0
170 x 75 x 40 cm, objem vody 195 l		XWP1671000	135,07	162,08	17,0
	povrchová úprava Antislid	XWP1671101	161,08	193,30	17,0

Doplňky:

Odpadové a prepadové súpravy – str. 271

Držadlá ŠTANDARD (2 ks)

chróm



SU001

54,17

65,00



Číslo výrobku

Cena
€ bez DPH | € vr. DPH

Hmotnosť
cca kg

**3-dielna vaňová zástena SPLIT
120 x 150 cm, ľavá/pravá
pre pravouhlé vane (GPNS)**

pravé bezpečnostné sklo číre
farba profilu: strieborná lesklá

- závesy je možné otočiť o 180°
- stenový diel je nepohyblivý

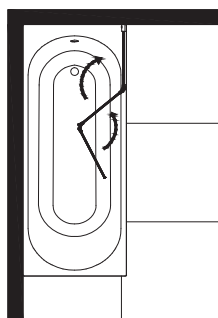
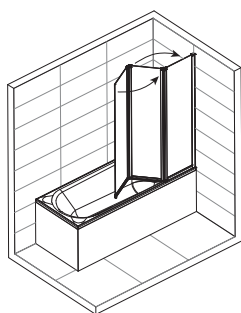
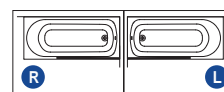
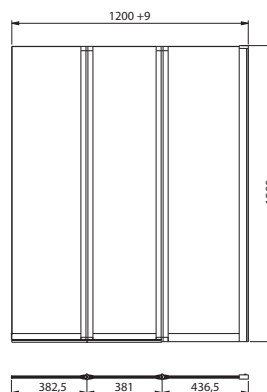

• pravá	GPNS12222003L	252,87	303,44	27,8
• ľavá	GPNS12222003R	252,87	303,44	27,8

Panely pre pravouhlé vane

Číslo výrobku

Cena
€ bez DPH | € vr. DPH

Hmotnosť
cca kg

Panely UNI 2

Materiál: MDF s PVC fóliou, odolnou voči vlhkosti



Čelný univerzálny panel, farba: **biela**

Veľkosť	Číslo výrobku	€ bez DPH	€ vr. DPH	Hmotnosť (cca kg)
140 cm	PWP2341000	89,75	107,70	9,0
150 cm	PWP2351000	99,17	119,00	10,0
160 cm	PWP2361000	104,75	125,70	10,0
170 cm	PWP2372000	110,33	132,40	11,0
180 cm	PWP2382000	124,33	149,20	12,0
190 cm	PWP2392000	139,42	167,30	13,0

Bočný univerzálny panel, farba: **biela**

Veľkosť	Číslo výrobku	€ bez DPH	€ vr. DPH	Hmotnosť (cca kg)
70 cm	PWP2373000	43,92	52,70	5,0
75 cm	PWP2376000	50,50	60,60	5,0
80 cm	PWP2383000	58,00	69,60	5,0
90 cm	PWP2393000	67,42	80,90	6,0

Súprava profilov pre rohové inštalácie z panelov UNI 2

(1 čelný panel + 1 bočný panel)



Farba	Číslo výrobku	€ bez DPH	€ vr. DPH
farba: biela	SU00016	29,33	35,20
farba: strieborná matná	SU00018	30,19	36,23

Súprava profilov pre inštaláciu čelného panelu UNI 2

(1 čelný panel)



Farba	Číslo výrobku	€ bez DPH	€ vr. DPH
farba: biela	SU00017	23,44	28,13
farba: strieborná matná	SU00019	28,61	34,33

Upozornenie: K panelom UNI 2 je nutné vždy objednať sadu profilov pre inštaláciu. Panely UNI 2 nie je možné použiť k vaniam Clarissa.



Split
150 x 80 x 42 cm, pravá alebo ľavá
160 x 90 x 42 cm, pravá alebo ľavá
170 x 90 x 42 cm, pravá alebo ľavá

NOVINKA



Clarissa
160 x 100 x 45 cm, pravá alebo ľavá
170 x 105 x 45 cm, pravá alebo ľavá



Elipso
140 x 100 x 44 cm, pravá alebo ľavá
150 x 100 x 44 cm, pravá alebo ľavá
160 x 100 x 44 cm, pravá alebo ľavá



Neo Plus
140 x 100 x 44 cm, pravá alebo ľavá
150 x 100 x 44 cm, pravá alebo ľavá
160 x 100 x 44 cm, pravá alebo ľavá



Agat
150 x 100 x 44 cm, pravá alebo ľavá

Číslo výrobku

Cena
€ bez DPH | € vr. DPH

Hmotnost
cca kg

Asymetrická vaňa SPLIT

kompletná vrátane nôh SNO



pravá



ľavá

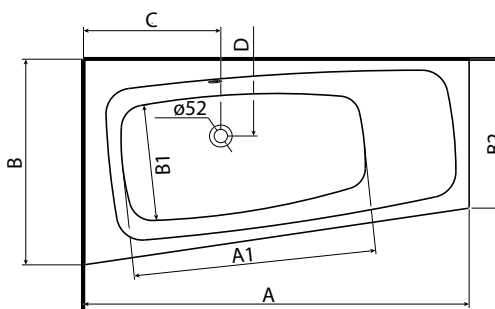
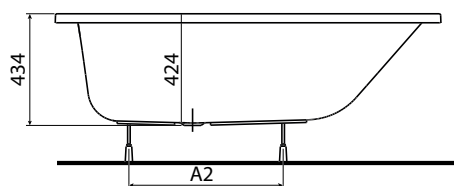

	A	A1	A2	B	B1	B2	C	D
XWA1650000	1500	944	570	800	450	579	534	299
XWA1651000	1500	944	570	800	450	579	534	299
XWA1660000	1600	1046	660	900	512	665	586	318
XWA1661000	1600	1046	660	900	512	665	586	318
XWA1670000	1700	1130	750	900	519	650	636	315
XWA1671000	1700	1130	750	900	519	650	636	315

150 x 80 x 42 cm, objem vody 160 l	• pravá	XWA1650000	223,28	267,94	17,0
	• ľavá	XWA1651000	223,28	267,94	17,0
160 x 90 x 42 cm, objem vody 201 l	• pravá	XWA1660000	239,84	287,81	19,0
	• ľavá	XWA1661000	239,84	287,81	19,0
170 x 90 x 42 cm, objem vody 218 l	• pravá	XWA1670000	248,12	297,74	20,5
	• ľavá	XWA1671000	248,12	297,74	20,5

Doplňky:

Odpadové a prepadové súpravy – str. 271

Čelný panel pre vaňu SPLIT

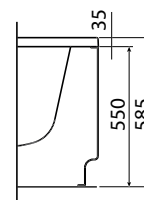

Čelný panel pre vaňu SPLIT 150	• pravý	PWA1650000	137,72	165,26	4,0
	• ľavý	PWA1651000	137,72	165,26	4,0
Čelný panel pre vaňu SPLIT 160	• pravý	PWA1660000	137,72	165,26	4,2
	• ľavý	PWA1661000	137,72	165,26	4,2
Čelný panel pre vaňu SPLIT 170	• pravý	PWA1670000	137,72	165,26	4,4
	• ľavý	PWA1671000	137,72	165,26	4,4



Číslo výrobku

Cena
€ bez DPH | € vr. DPH

Hmotnosť
cca kg

Bočný panel pre vaňu SPLIT

rovnaký pre obidve vyhotovenia vane

• bočný panel 150	PWA1652000	82,52	99,02	1,4
• bočný panel 160	PWA1662000	82,52	99,02	1,4
• bočný panel 170	PWA1672000	82,52	99,02	1,4

Podhlavník SPLIT

sivý

materiál: polyuretánová pena



SPO11

24,56

29,47

0,3

3-dielna vaňová zástena SPLIT 120 x 150 cm, ľavá/pravá pre asymetrické vane SPLIT (GPNA)

pravé bezpečnostné sklo číre

farba profilu: strieborná lesklá

- závesy je možné otočiť o 180°
- stenový diel je nepohyblivý

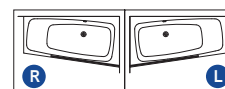
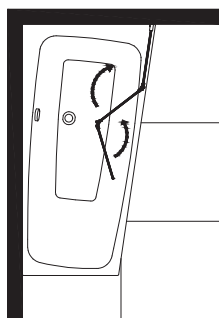
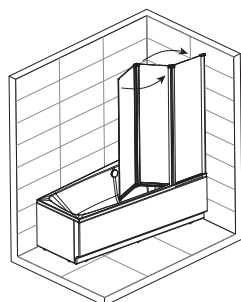
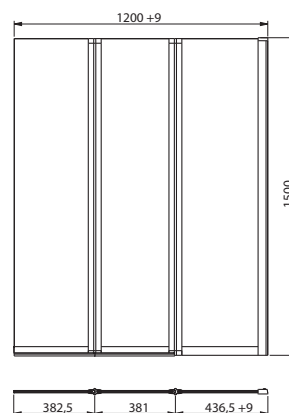

• pravá	GPNA12222003R	252,87	303,44	27,8
• ľavá	GPNA12222003L	252,87	303,44	27,8



Číslo výrobku

Cena
€ bez DPH | € vr. DPH

Hmotnosť
cca kg

Asymetrická vaňa CLARISSA

kompletná vrátane nôh SN7



pravá



ľavá

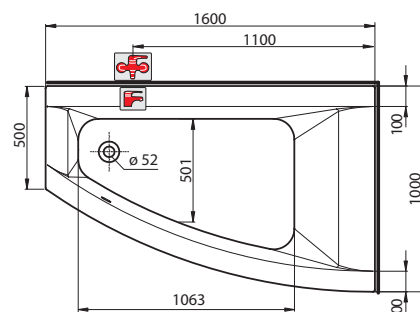
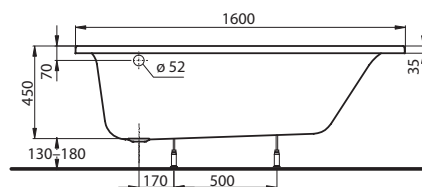

160 x 100 x 45 cm, objem vody 230 l

• pravá

XWA0860000

481,70

578,04

19,0

160 x 100 x 45 cm, objem vody 230 l

• ľavá

XWA0861000

481,70

578,04

19,0

Doplňky:

Panely pre vane CLARISSA 160

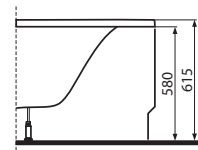

• čelný - pravý

PWA0860000

137,72

165,26

• čelný - ľavý

PWA0861000

137,72

165,26

• bočný (rovnaký pre obidve vyhotovenia vane)

PWA0862000

59,22

71,06

Podhlavník CLARISSA

sivý

materiál: polyuretánová pena



SP006

23,98

28,78

Držadlá ŠTANDARD (2 ks)

chróm



SU001

54,17

65,00

Odpadová a prepadová súprava Geberit

so súpravou pre kompletizáciu

pre vane zvláštnych rozmerov, predĺžená s odtokovým otvorom \varnothing 52 mm



150.525.21.1

Cena podľa aktuálneho cenníka Geberit

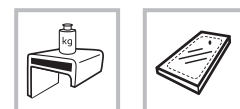

Číslo výrobku

Cena
€ bez DPH | € vr. DPH

Hmotnosť
cca kg

Asymetrická vaňa CLARISSA

kompletná vrátane nôh SN7



pravá



ľavá



VYSTUŽENÉ
HRANY VANE

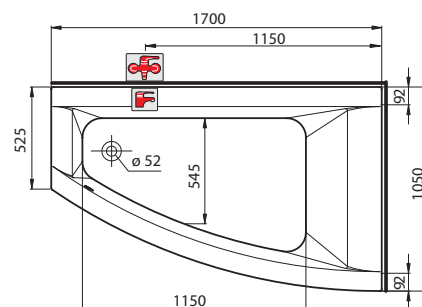
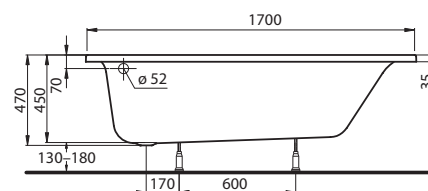

VANE

170 x 105 x 45 cm, objem vody 250 l	• pravá	XWA0870000	537,12	644,54	19,0
170 x 105 x 45 cm, objem vody 250 l	• ľavá	XWA0871000	537,12	644,54	19,0

Doplňky:

Panely pre vane CLARISSA 170

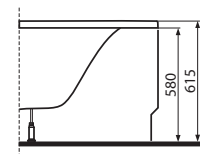

• čelný - pravý	PWA0870000	132,35	158,82	
• čelný - ľavý	PWA0871000	132,35	158,82	
• bočný (rovnaký pre obidve vyhotovenia vane)	PWA0872000	67,58	81,10	

Podhlavník CLARISSA

sivý
materiál: polyuretánová pena



SP006	23,98	28,78	
-------	--------------	--------------	--

Držadlá ŠTANDARD (2 ks)

chróm



SU001	54,17	65,00	
-------	--------------	--------------	--

Odpadová a prepadová súprava Geberit

so súpravou pre kompletizáciu

pre vane zvláštnych rozmerov, predĺžená s odtokovým otvorom \varnothing 52 mm



150.525.21.1	Cena podľa aktuálneho cenníka Geberit
--------------	---------------------------------------



Číslo výrobku

Cena
€ bez DPH | € vr. DPH

Hmotnost
cca kg

Asymetrická vaňa ELIPSO

kompletná vrátane nôh SN7



pravá



ľavá

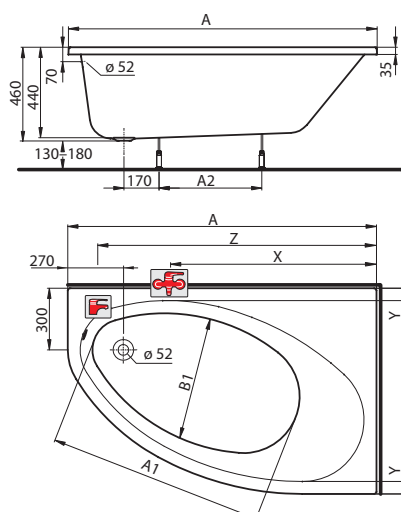

	A	B	A1	B1	A2	X	Y	Z
XWA0640000	1400	1000	1000	565	450	900	60	920
XWA0641000	1400	1000	1000	565	450	900	60	920
XWA0850000	1500	1000	1050	570	500	1000	60	920
XWA0851000	1500	1000	1050	570	500	1000	60	920
XWA0660000	1600	1000	1150	550	480	1050	60	1020
XWA0661000	1600	1000	1150	550	480	1050	60	1020

140 x 100 x 44 cm, objem vody 190 l	• pravá	XWA0640000	275,72	330,86	17,0
	• ľavá	XWA0641000	275,72	330,86	17,0
150 x 100 x 44 cm, objem vody 210 l	• pravá	XWA0850000	289,52	347,42	18,0
	• ľavá	XWA0851000	289,52	347,42	18,0
160 x 100 x 44 cm, objem vody 230 l	• pravá	XWA0660000	303,32	363,98	19,0
	• ľavá	XWA0661000	303,32	363,98	19,0

Doplnky:

Odpadové a prepadové súpravy – str. 271

Čelný panel pre vaňu ELIPSO

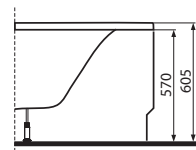

Čelný panel pre vaňu ELIPSO 140	• pravý	PWA0640000	126,68	152,02	7,0
	• ľavý	PWA0641000	126,68	152,02	7,0
Čelný panel pre vaňu ELIPSO 150	• pravý	PWA0850000	137,72	165,26	7,0
	• ľavý	PWA0851000	137,72	165,26	7,0
Čelný panel pre vaňu ELIPSO 160	• pravý	PWA0660000	146,00	175,20	7,0
	• ľavý	PWA0661000	146,00	175,20	7,0



Číslo výrobku

Cena
€ bez DPH | € vr. DPH

Hmotnosť
cca kg

Asymetrická vaňa NEO PLUS

kompletná vrátane nôh SN7



pravá



ľavá

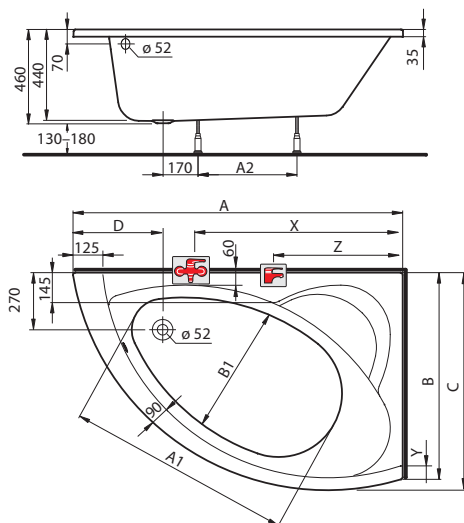

	A	B	A1	B1	A2	C	D	X	Y	Z
XWAO740000	1400	1000	1000	540	450	1030	385	900	70	600
XWAO741000	1400	1000	1000	540	450	1030	385	900	70	600
XWAO750000	1500	1000	1050	560	480	1030	405	1050	70	600
XWAO751000	1500	1000	1050	560	480	1030	405	1050	70	600
XWAO760000	1600	1000	1100	623	480	1030	425	1100	70	660
XWAO761000	1600	1000	1100	623	480	1030	425	1100	70	660

140 x 100 x 44 cm, objem vody 190 l	• pravá	XWAO740000	253,98	304,78	17,0
	• ľavá	XWAO741000	253,98	304,78	17,0
150 x 100 x 44 cm, objem vody 210 l	• pravá	XWAO750000	266,65	319,98	18,0
	• ľavá	XWAO751000	266,65	319,98	18,0
160 x 100 x 44 cm, objem vody 230 l	• pravá	XWAO760000	277,27	332,72	19,0
	• ľavá	XWAO761000	277,27	332,72	19,0

Doplňky:

Odpadové a prepadové súpravy – str. 271

Čelný panel pre vaňu NEO PLUS

rovnaký pre obidve vyhotovenia vane

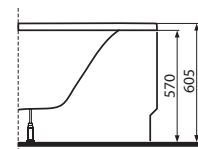

Čelný panel pre vaňu NEO PLUS 140	PWA0740000	115,77	138,92	7,0
Čelný panel pre vaňu NEO PLUS 150	PWA0750000	127,42	152,90	7,0
Čelný panel pre vaňu NEO PLUS 160	PWA0760000	134,22	161,06	7,0



Číslo výrobku

Cena
€ bez DPH | € vr. DPH

Hmotnost
cca kg

Asymetrická vaňa AGAT

- nutné objednať nohy pre vaňu



pravá



ľavá

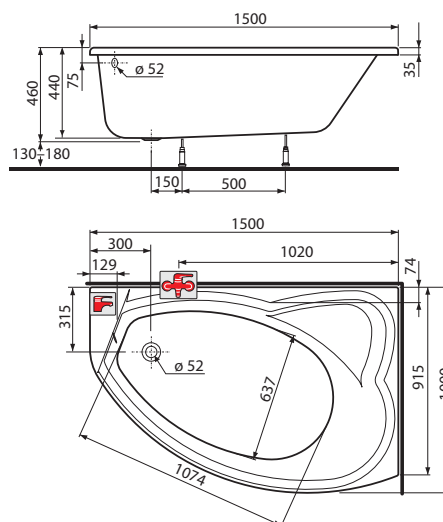

150 x 100 x 44 cm, objem vody 220 l

• pravá	XWA0950000	192,92	231,50	18,0
• ľavá	XWA0951000	192,92	231,50	18,0

Doplňky:

Odpadové a prepadové súpravy – str. 271

Čelný panel pre vaňu AGAT 150

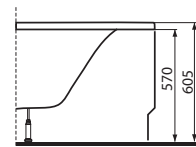

• pravý	PWA0950000	115,64	138,77	7,0
• ľavý	PWA0951000	115,64	138,77	7,0

Nohy pre vaňu AGAT



SN7	18,25	21,90	
-----	--------------	--------------	--



Číslo výrobku	Cena		Hmotnost cca kg
	€ bez DPH	€ vr. DPH	



Progress
180 x 85 x 41 cm



Clarissa
180 x 85 x 45 cm



Alio
180 x 85 x 47 cm

Číslo výrobku

Cena
€ bez DPH | € vr. DPH

Hmotnosť
cca kg

Oválna vaňa PROGRESS

kompletná vrátane nôh SN8

- vaňa dodávaná bez čelného panelu

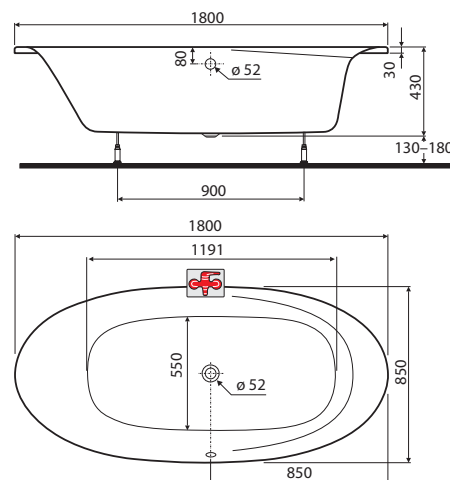

VANE

180 x 85 x 41 cm, objem vody 150 l

XWL2580000

733,88

880,66

24,0

Doplňky:

Držadlá ŠTANDARD (2 ks)

chróm

- pre vane CLARISSA



SU001

54,17

65,00

Odpadová a prepadová súprava Geberit

so súpravou pre kompletizáciu

pre vane zvláštnych rozmerov, predĺžená s odtokovým otvorom $\varnothing 52$ mm



150.525.21.1

Cena podľa aktuálneho cenníka Geberit

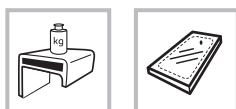

Číslo výrobku

Cena
€ bez DPH | € vr. DPH

Hmotnosť
cca kg

Oválna vaňa CLARISSA

kompletná vrátane nôh SN7

- vaňa dodávaná bez čelného panelu

VANE

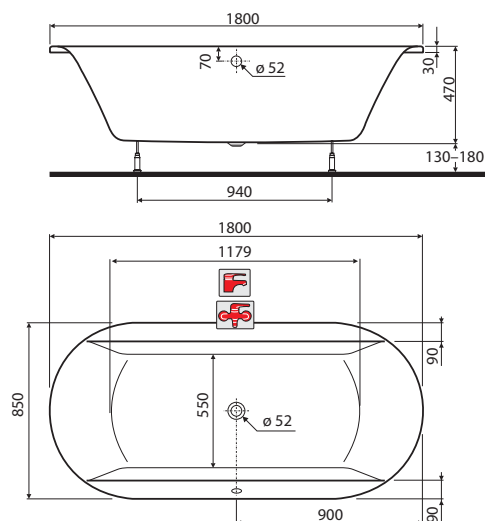

180 x 85 x 45 cm, objem vody 195 l

XWL2680000

631,76

758,11

32,0

Doplňky:

Držadlá ŠTANDARD (2 ks)

chróm

- pre vane CLARISSA



SU001

54,17

65,00

Odpadová a prepadová súprava Geberit

so súpravou pre kompletizáciu

pre vane zvláštnych rozmerov, predĺžená s odtokovým otvorom \varnothing 52 mm



150.525.21.1

Cena podľa aktuálneho cenníka Geberit

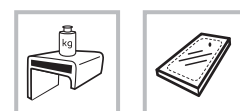

Číslo výrobku

Cena
€ bez DPH | € vr. DPH

Hmotnosť
cca kg

Oválna vaňa ALIO

kompletná vrátane nôh SN7

- vaňa dodávaná bez čelného panelu

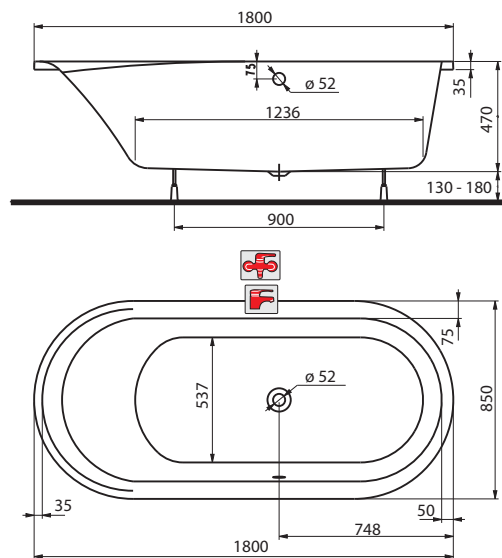

VANE

180 x 85 x 47 cm, objem vody 276 l

XWL2780000

450,25

540,30

28,0

Doplňky:

Odpadová a prepadová súprava Geberit

so súpravou pre kompletizáciu

pre vane zvláštnych rozmerov, predĺžená s odtokovým otvorom \varnothing 52 mm



150.525.21.1

Cena podľa aktuálneho cenníka Geberit



Príslušenstvo pre akrylátové vane

KOLO
Geberit Group

VANE

Číslo výrobku

Cena
€ bez DPH | € vr. DPH

Podhlavník

pre vane Comfort Plus, Modo, Perfect
sivý
materiál: technogel®



SP007

99,11

118,93

Sedadlo

pre vane Comfort Plus
nosnosť: 180 kg
materiál: PMMA (akrylát),
hrúbka 12 mm



Sedadlo 75 cm (pre vane so šírkou 75 cm)

SP008

117,30

140,76

Sedadlo 80 cm (pre vane so šírkou 80 cm)

SP009

133,89

160,67

Sedadlo 90 cm (pre vane so šírkou 90 cm)

SP010

143,46

172,15

Podhlavník CLARISSA

sivý
materiál: polyuretánová pena

pre asymetrické vane
Clarissa 160 a 170 cm



SP006

23,98

28,78

Podhlavník pre vane SPLIT

sivý
materiál: polyuretánová pena



NOVINKA

SP011

24,56

29,47

Držadlá ŠTANDARD (2 ks)

chróm

pre vane:

pravouhlé: CLARISSA 170, PERFECT,
OPAL PLUS, REKORD
asymetrické: CLARISSA
oválne: CLARISSA



SU001

54,17

65,00

Nohy pre vane, profil 600 mm

pre nasledujúce vane pri inštalácii s panelom:

pravouhlé: CLARISSA 170, MODO, PERFECT,
asymetrické: CLARISSA, ELIPSO,
NEO PLUS, AGAT
oválne: CLARISSA, ALIO

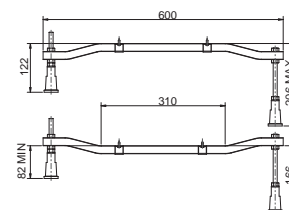

SN7

18,25

21,90

Príslušenstvo pre akrylátové vane

Číslo výrobku

Cena
€ bez DPH | € vr. DPH

Nohy pre vane, profil 700 mm

pre nasledujúce vane pri inštalácii s panelom:

pravouhlé: CLARISSA 180, 190
oválne: PROGRESS

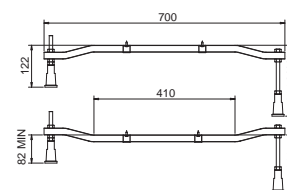
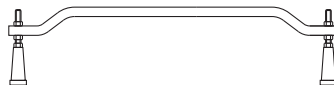

SN8

18,25

21,90

Nohy pre vane, profil 400 mm

pre nasledujúce vane pri inštalácii s panelom:

pravouhlé: OPAL PLUS, REKORD, SPLIT

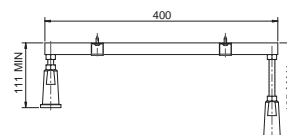

SNO

18,25

21,90

Nohy pre vane COMFORT PLUS

pre nasledujúce vane pri inštalácii s panelom:

pravouhlé: COMFORT PLUS

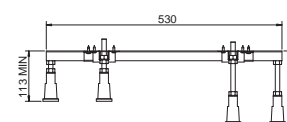
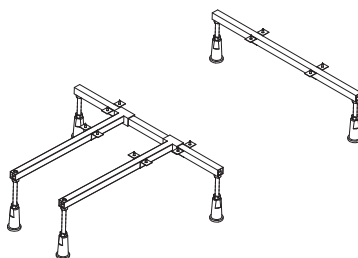

SNC1

21,80

26,16

Odtoková a prepádová súprava Geberit

so súpravou pre kompletizáciu

pre vane zvláštnych rozmerov, predĺžená
s odtokovým otvorom \varnothing 52 mm

pre vane:

pravouhlé: CLARISSA, MODO, COMFORT PLUS,
PERFECT, OPAL PLUS, REKORD
asymetrické: CLARISSA
oválne: PROGRES, CLARISSA, ALIO

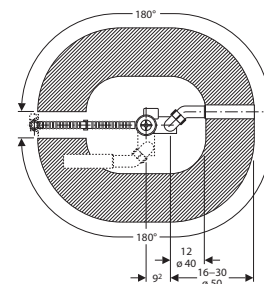
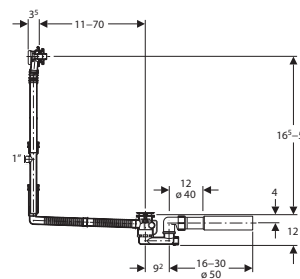

150.525.21.1

Cena podľa aktuálneho
cenníka Geberit

Odtoková a prepádová súprava Geberit

so súpravou pre kompletizáciu

pre vane štandardných rozmerov
s odtokovým otvorom \varnothing 52 mm

pre vane:

pravouhlé: MODO, COMFORT PLUS, PERFECT,
OPAL PLUS, REKORD
asymetrické: ELIPSO, NEO PLUS, SPLIT, AGAT

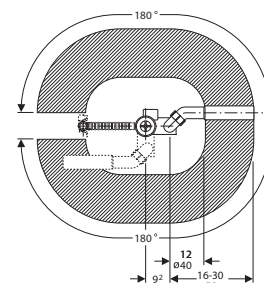
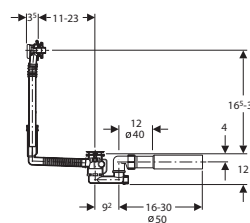

150.520.21.1

Cena podľa aktuálneho
cenníka Geberit

Sanitárna keramika, nábytok, vane a vaničky



Umývadlá

Séria	Umývadlá										Asymetrické umývadlá				Umývadlá na dosku					Vstavané umývadlá			Umývadlá rohové		Umývadlá pre telesne postihnutých	Umývadlá s otvorom pre batériu		Umývadlá s 2 otvormi	Výlečky, drezy	Polostĺpy			
											pravé		ľavé																				
	40-49 cm	50-54 cm	55-59 cm	60-64 cm	65-69 cm	70-79 cm	80-89 cm	90-100 cm	110-130 cm	40-54 cm	55-69 cm	70-90 cm	40-54 cm	55-69 cm	70-90 cm	35-44 cm	45-59 cm	60-69 cm	70-79 cm	80-89 cm	90-100 cm	40-49 cm	50-54 cm	55-60 cm	33-49 cm	50-55 cm	Umývadlá pre telesne postihnutých	vpravo	vľavo	Umývadlá s 2 otvormi			
Xeno ²			•				•	•			•			•														•	•	•			
citterio			•				•			•			•		•													•		•			
Preciosa II			•				•																					•					
myDay				•			•	•								•												•		•			•
Silk			•				•	•							•													•		•			•
iCon			•		•		•	•	•		•	•																		•			•
iCon xs																								•			•	•	•	•			
4U			•	•	•	•									•									•									•
Renova Nr. 1	•	•	•	•	•	•																											•
Renova Nr. 1 Plan	•	•	•	•	•						•			•	•		•	•													•		•
Renova Nr. 1 Comprimi NEW			•	•							•			•														•		•			
Renova Nr. 1 Comfort																										•							•
Vitalis																										•							
Paracelus																										•							
Espital																																	•
Quelle																																	•
4 Bambini																																	•
Kind			•																														•
Schule			•																														

WC misy, bidety, pisoáre, sedadlá

Séria	Kombinované WC				Závesné WC		Bidety			WC misy					Pisoáre				WC sedadlá							
	odpad vodorný	odpad vodorný, s plochým splachovaním	odpad zvislý	odpad univerzálny	pre telesne postihnutých	s hlbokým splachovaním	pre telesne postihnutých	Rimfree®	závesné	stojace	s hlbokým splachovaním		s plochým splachovaním		pre deti	prívod zhora		prívod zozadu		bez vody	štandardné	s automatickým sklápaním	Slim s automat. sklápaním	pre telesne postihnutých	bidetové sedadlá	
											odpad vodorný	odpad zvislý	odpad univerzálny	odpad vodorný		odpad zvislý	odpad vodorný	odpad zvislý	odpad vodorný							odpad zvislý
Xeno ²						•		•	•														•			
citterio						•		•	•	•	•												•			
Preciosa II						•		•	•														•			
myDay						•		•	•													•	•			
Silk						•		•	•														•			
iCon						•		•	•				•										•	•	•	
iCon xs						•		•	•				•										•	•	•	
4U						•		•	•				•										•	•	•	
Renova Nr. 1 Plan						•		•	•										•				•	•	•	
Renova Nr. 1						•		•	•					•				•	•	•			•	•	•	
Renova Nr. 1 Comprimi NEW						•		•	•								•	•	•				•	•	•	
Renova Nr. 1 Comfort					•		•																		•	
Vitalis	•						•																•			
Plus 4							•																•			
Kind																				•			•	•		
Baby																										
Centaurus																					•	•	•			
Aller																					•	•				

Xeno²

KERAMAG
Geberit Group

perfektná súhra dizajnu a prírody

Séria Xeno² spája architektonicky jasné tvary so silou prírody. Na prvý pohľad možno pôsobí stroho, ale pozrite sa na ňu zblízka a očarí vás.

Neobvyklý dizajn keramiky prekvapí prísnou geometriou, ale zároveň plynulým tvarom vnútorného priestoru, v perfektnej súhre s kúpeľňovým nábytkom a zrkadlami.

Séria ponúka rozmerné umývadlá až 160 cm z exkluzívneho materiálu Varicor, LED podsvietenie v skrinkách ako štandard a širokú ponuku dekorov kúpeľňového nábytku.

Samozrejmosťou je skryté upevnenie WC a bidetu ako aj WC bez splachovacieho kruhu Rimfree®.

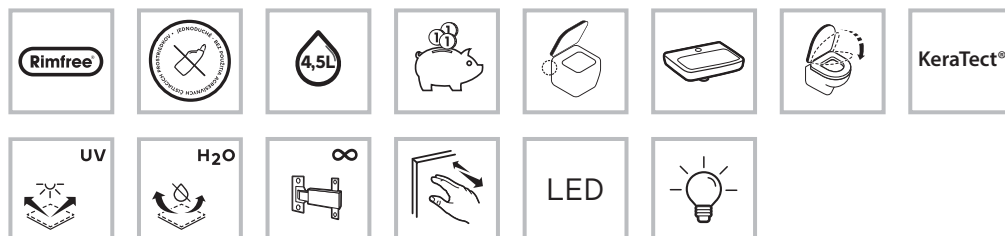



- 1 vysoké skrinky v bielej farbe
- 2 bočná skrinka so zásuvkami
- 3 dvojumývadlo bez otvorov pre batérie
- 4 závesné WC Rimfree® a bidet

K dispozícii taktiež s glazúrou **KeraTect®**

Číslo výrobku

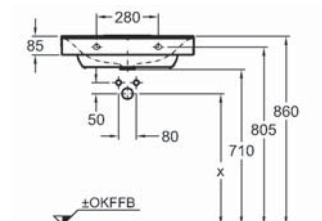
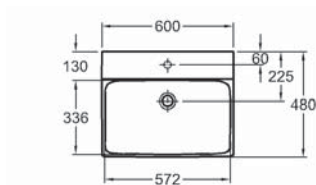
Cena
€ bez DPH | € vr. DPHHmotnosť
cca kg**Umývadlo**s otvorom pre batériu, bez prepadu
60 x 48 cmkombinovateľné so spodnými skrinkami
807160000, 807161000, 807162000,
807260000, 807261000, 807262000

	x
Clou systém 152.018.00.1 + rúrková zápachová uzávierka	590
Odtokový ventil 152.050.21.1 + rúrková zápachová uzávierka	640
Odtokový ventil 152.050.21.1 + fľašková zápachová uzávierka	600

	127060000	230,00	276,00	19,0
KeraTect®	127060600	296,42	355,70	19,0

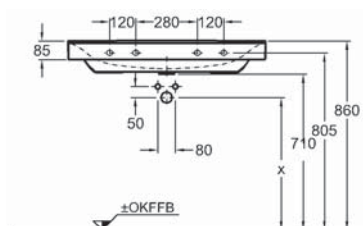
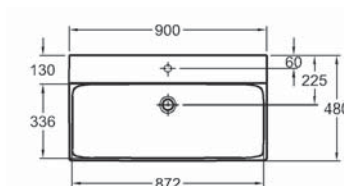
Umývadlos otvorom pre batériu, bez prepadu
90 x 48 cmkombinovateľné so spodnými skrinkami
807190000, 807191000, 807192000,
807290000, 807291000, 807292000

	x
Clou systém 152.018.00.1 + rúrková zápachová uzávierka	590
Odtokový ventil 152.050.21.1 + rúrková zápachová uzávierka	640
Odtokový ventil 152.050.21.1 + fľašková zápachová uzávierka	600

	127090000	410,00	492,00	29,0
KeraTect®	127090600	476,42	571,70	29,0

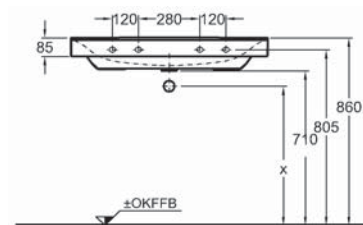
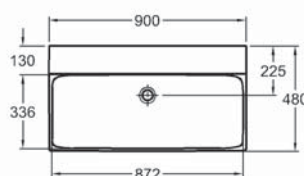
Umývadlobez otvoru pre batériu, bez prepadu
90 x 48 cmkombinovateľné so spodnými skrinkami
807190000, 807191000, 807192000,
807290000, 807291000, 807292000

	x
Odtokový ventil 152.050.21.1 + rúrková zápachová uzávierka	640
Odtokový ventil 152.050.21.1 + fľašková zápachová uzávierka	600

	127093000	440,00	528,00	29,0
KeraTect®	127093600	506,42	607,70	29,0

K dispozícii taktiež s glazúrou **KeraTect®**

Číslo výrobku

Cena
€ bez DPH | € vr. DPH

Hmotnosť
cca kg

Umývadlo

bez prepadu, odkladacia plocha vpravo
90 x 48 cm

kombinovateľné so spodnými skrinkami
807390000, 807391000, 807392000,
807590000, 807591000, 807592000

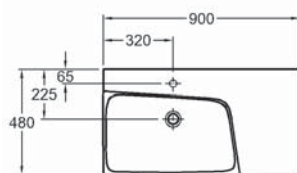

127190000

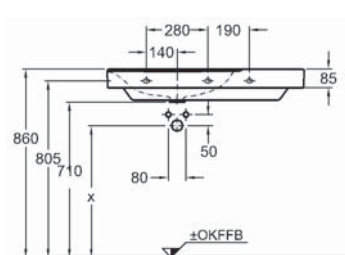

Clou systém 152.018.00.1 + rúrková zápachová uzávierka	x
Odtokový ventil 152.050.21.1 + rúrková zápachová uzávierka	590
Odtokový ventil 152.050.21.1 + fľašková zápachová uzávierka	640
Odtokový ventil 152.050.21.1 + fľašková zápachová uzávierka	600

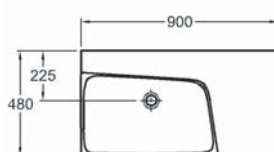

127193000

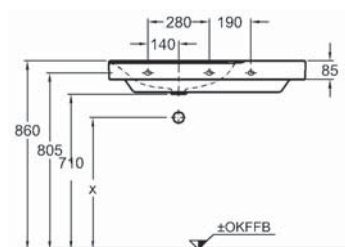

Odtokový ventil 152.050.21.1 + rúrková zápachová uzávierka	x
Odtokový ventil 152.050.21.1 + fľašková zápachová uzávierka	640
Odtokový ventil 152.050.21.1 + fľašková zápachová uzávierka	600

s otvorom pre batériu

127190000	440,00	528,00	27,0
KeraTect® 127190600	506,42	607,70	27,0
127193000	440,00	528,00	27,0
KeraTect® 127193600	506,42	607,70	27,0

bez otvoru pre batériu

Umývadlo

bez prepadu, odkladacia plocha vľavo
90 x 48 cm

kombinovateľné so spodnými skrinkami
807490000, 807491000, 807492000,
807690000, 807691000, 807692000

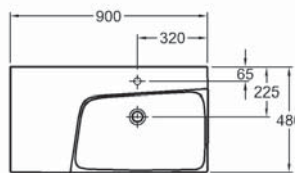

127290000

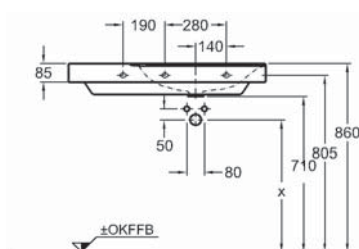

Clou systém 152.018.00.1 + rúrková zápachová uzávierka	x
Odtokový ventil 152.050.21.1 + rúrková zápachová uzávierka	590
Odtokový ventil 152.050.21.1 + fľašková zápachová uzávierka	640
Odtokový ventil 152.050.21.1 + fľašková zápachová uzávierka	600

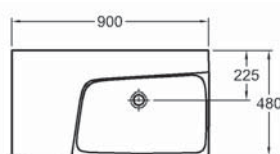

127293000

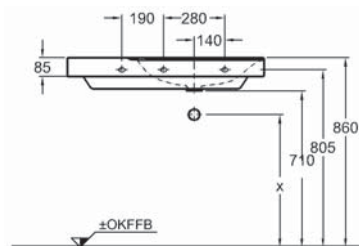

Odtokový ventil 152.050.21.1 + rúrková zápachová uzávierka	x
Odtokový ventil 152.050.21.1 + fľašková zápachová uzávierka	640
Odtokový ventil 152.050.21.1 + fľašková zápachová uzávierka	600

s otvorom pre batériu

127290000	440,00	528,00	27,0
KeraTect® 127290600	506,42	607,70	27,0
127293000	440,00	528,00	27,0
KeraTect® 127293600	506,42	607,70	27,0

bez otvoru pre batériu

XENO²

K dispozícii taktiež s glazúrou **KeraTect®**

Číslo výrobku

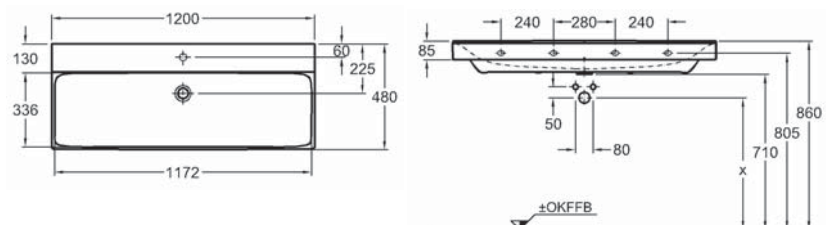
Cena
€ bez DPH | € vr. DPHHmotnosť
cca kg**Umývadlo**s otvorom pre batériu, bez prepadu
120 x 48 cmkombinovateľné so spodnými skrinkami
807120000, 807121000, 807122000,
807220000, 807221000, 807222000

	x
Clou systém 152.018.00.1 + rúrková zápachová uzávierka	590
Odtokový ventil 152.050.21.1 + rúrková zápachová uzávierka	640
Odtokový ventil 152.050.21.1 + fľašková zápachová uzávierka	600

	127020000	580,00	696,00	36,0
KeraTect®	127020600	646,42	775,70	36,0

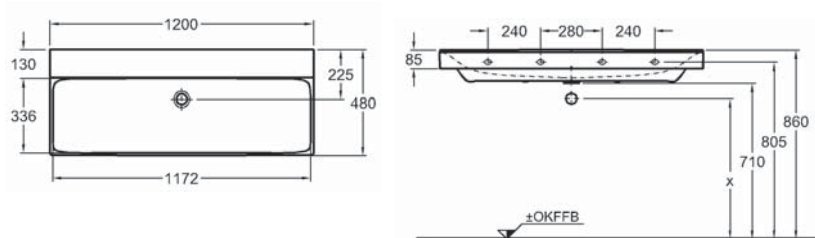
Umývadlobez otvoru pre batériu, bez prepadu
120 x 48 cmkombinovateľné so spodnými skrinkami
807120000, 807121000, 807122000,
807220000, 807221000, 807222000

	x
Odtokový ventil 152.050.21.1 + rúrková zápachová uzávierka	640
Odtokový ventil 152.050.21.1 + fľašková zápachová uzávierka	600

	127023000	580,00	696,00	36,0
KeraTect®	127023600	646,42	775,70	36,0

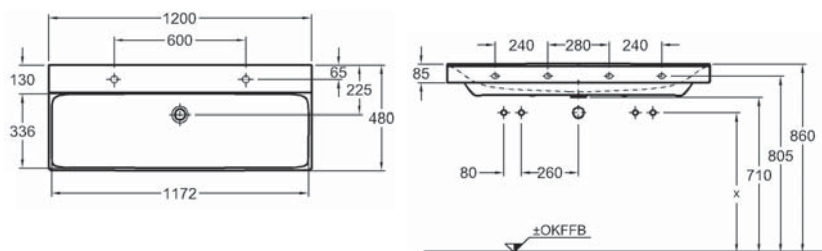
Umývadlos dvoma otvormi pre batériu, bez prepadu
120 x 48 cmkombinovateľné so spodnými skrinkami
807120000, 807121000, 807122000,
807220000, 807221000, 807222000

	x
Clou systém 152.018.00.1 + rúrková zápachová uzávierka	590
Odtokový ventil 152.050.21.1 + rúrková zápachová uzávierka	640
Odtokový ventil 152.050.21.1 + fľašková zápachová uzávierka	600

	127025000	580,00	696,00	36,0
KeraTect®	127025600	646,42	775,70	36,0

Umývadlo z minerálneho materiálu Varicor®

s dvoma otvormi pre batériu, bez prepadu
140 x 48 cm

len v kombinácii s umývadlovými skrinkami
807740000, 807741000, 807742000



Číslo výrobku	Cena		Hmotnosť cca kg
	€ bez DPH	€ vr. DPH	

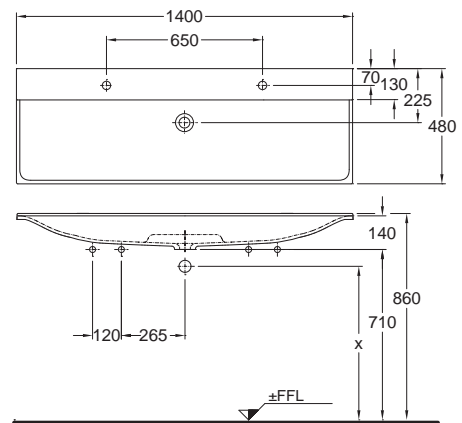

	x
Odtokový ventil 152.050.21.1 + rúrková zápachová uzávierka	640
Odtokový ventil 152.050.21.1 + priestorovo úsporná zápachová uzávierka 151.116.11.1 alebo 151.117.11.1	620

427041016	1.224,00	1.468,80	18,0
-----------	-----------------	-----------------	------

Umývadlo z minerálneho materiálu Varicor®

bez otvoru pre batériu, bez prepadu
140 x 48 cm

len v kombinácii s umývadlovými skrinkami
807740000, 807741000, 807742000

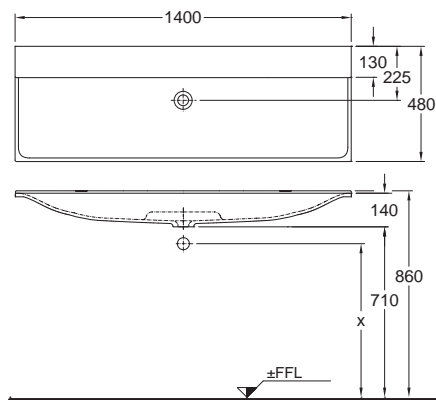

	x
Odtokový ventil 152.050.21.1 + rúrková zápachová uzávierka	640
Odtokový ventil 152.050.21.1 + priestorovo úsporná zápachová uzávierka 151.116.11.1 alebo 151.117.11.1	620

427040016	1.275,85	1.531,02	18,0
-----------	-----------------	-----------------	------

Umývadlo z minerálneho materiálu Varicor®

s dvoma otvormi pre batériu, bez prepadu
160 x 48 cm

len v kombinácii s umývadlovými skrinkami
807760000, 807761000, 807762000

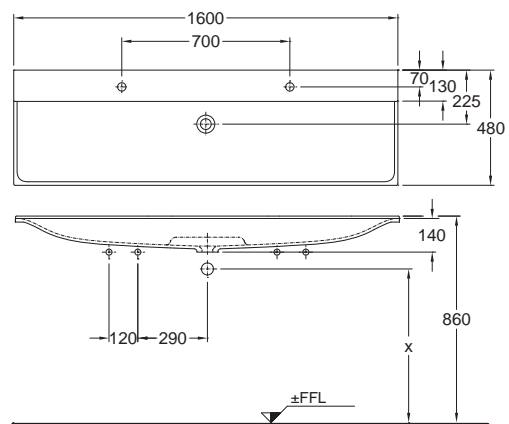

	x
Odtokový ventil 152.050.21.1 + rúrková zápachová uzávierka	640
Odtokový ventil 152.050.21.1 + priestorovo úsporná zápachová uzávierka 151.116.11.1 alebo 151.117.11.1	620

427061016	1.530,00	1.836,00	21,0
-----------	-----------------	-----------------	------

K dispozícii taktiež s glazúrou **KeraTect®**

Číslo výrobku

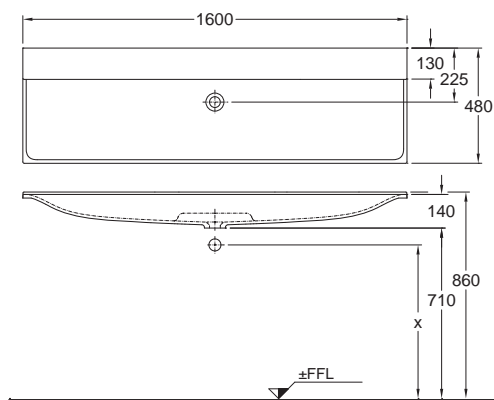
Cena
€ bez DPH | € vr. DPHHmotnosť
cca kg**Umývadlo z minerálneho materiálu Varicor®**bez otvoru pre batériu, bez prepadu
160 x 48 cmlen v kombinácii s umývadlovými skrinkami
807760000, 807761000, 807762000

	x
Odtokový ventil 152.050.21.1 + rúrková zápachová uzávierka	640
Odtokový ventil 152.050.21.1 + priestorovo úsporná zápachová uzávierka 151.116.11.1 alebo 151.117.11.1	620

427060016

1.581,75**1.898,10**

21,0

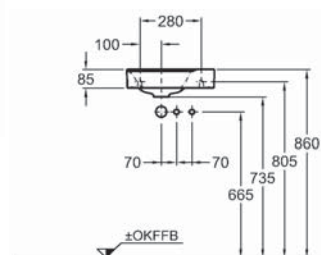
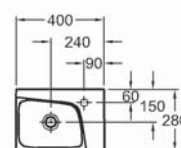
Umývadlobez prepadu
40 x 28 cmkombinovateľné so spodnými skrinkami
807040000, 807041000, 807042000

127045000

128,17**153,80**

8,0

KeraTect®

127045600

194,58**233,50**

8,0

127040000

128,17**153,80**

8,0

KeraTect®

127040600

194,58**233,50**

8,0

s otvorom pre batériu vpravo

bez otvoru pre batériu vľavo

Závesné WCs hlbokým splachovaním, 4,5/6 l, skryté upevnenie
bez splachovacieho kruhu

CE, EN 997 6 A/C, EN 33

k nádrži zabudovanej v stene alebo tlakovému splachovaču,
pre inštaláciu je odporúčaná predĺžená odpadová rúrka

možnosť inštalácie na inštalčné moduly Geberit

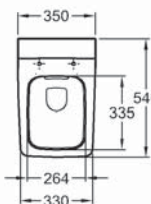
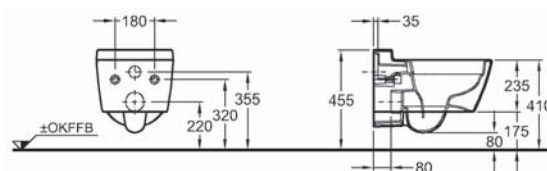

207050000

399,00**478,80**

25,0

KeraTect®

207050600

465,42**558,50**

25,0

K dispozícii taktiež s glazúrou **KeraTect®**

Číslo výrobku

Cena
€ bez DPH € vr. DPHHmotnosť
cca kg**WC sedadlo, tvrdé, z Duroplastu**

podľa DIN 19516

- závesy kovové
- s automatickým pozvoľným sklápaním
- montáž zhora



577050000

163,10**195,72**

3,4

Závesný bidet

s otvorom pre batériu, bez prepadu

s flexibilnými prírodnými hadicami,
vr. upevňovacej súpravy pre skryté upevnenie

možnosť inštalácie na inštaláčne moduly Geberit

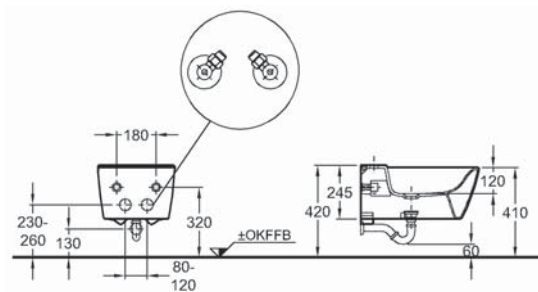
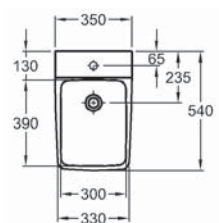

237050000

378,00**453,60**

20,0

KeraTect®

237050600

444,42**533,30**

20,0

Skrinka pod umývadlo, závesná

58 x 22 x 46,2 cm

- 1 výsuvná zásuvka vr. LED osvetlenia (max. 3 W, 3000 K, 225 lm, energetická trieda A++)
- zohľadnite prívod elektro

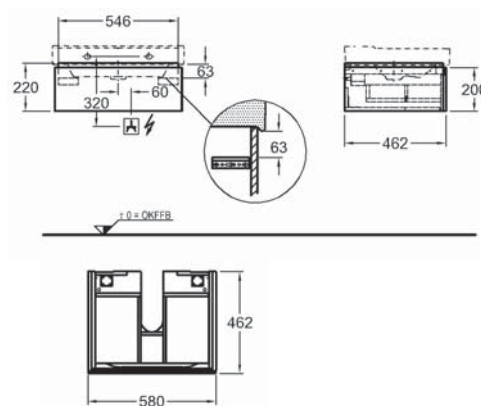
kombinovateľné s umývadlom 127060000
a s vnútornými organizérmi do zásuvky (str. 291)

..... zásuvka 230 V s uzemňovacím kolíkom

biela lakovaná vysoký lesk

807160000

480,00**576,00**

12,0

sivobéžová greige matná

807161000

480,00**576,00**

12,0

štruktúra dreva Scultura sivá

807162000

480,00**576,00**

12,0

Doplňky:

Ďalšie doplnky a príslušenstvo vid'. str. 450 - 453

Číslo výrobku

Cena
€ bez DPH | € vr. DPHHmotnosť
cca kg**Skrinka pod umývadlo, závesná**

88 x 22 x 46,2 cm

- 1 výsuvná zásuvka vr. LED osvetlenia (max. 3 W, 3000 K, 225 lm, energetická trieda A++)
- zohľadnite prívod elektro

kombinovateľné s umývadlami 127090000, 127093000 a s vnútornými organizérmi do zásuvky (str. 291)

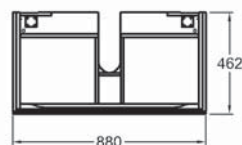
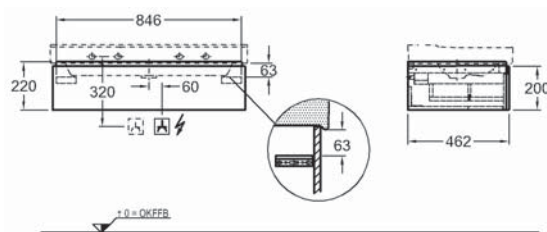

..... zásuvka 230 V s uzemňovacím kolíkom



biela lakovaná vysoký lesk	807190000	643,00	771,60	14,0
sivobéžová greige matná	807191000	643,00	771,60	14,0
štruktúra dreva Scultura sivá	807192000	643,00	771,60	14,0

Doplňky:

Ďalšie doplnky a príslušenstvo vid'. str. 450 - 453

Skrinka pod umývadlo s výrezom vľavo, závesná

88 x 22 x 46,2 cm

- 1 výsuvná zásuvka vr. LED osvetlenia (max. 3 W, 3000 K, 225 lm, energetická trieda A++)
- zohľadnite prívod elektro

kombinovateľné s umývadlami 127190000, 127193000 a s vnútornými organizérmi do zásuvky (str. 291)

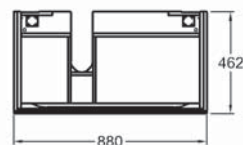
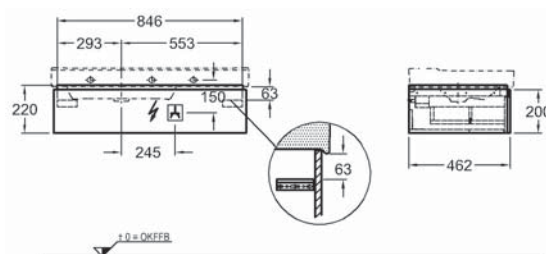

..... zásuvka 230 V s uzemňovacím kolíkom



biela lakovaná vysoký lesk	807390000	643,00	771,60	14,0
sivobéžová greige matná	807391000	643,00	771,60	14,0
štruktúra dreva Scultura sivá	807392000	643,00	771,60	14,0

Doplňky:

Ďalšie doplnky a príslušenstvo vid'. str. 450 - 453

Číslo výrobku

Cena
€ bez DPH | € vr. DPHHmotnosť
cca kgXENO²**Skrinka pod umývadlo s výrezom vpravo, závesná**

88 x 22 x 46,2 cm

- 1 výsuvná zásuvka vr. LED osvetlenia (max. 3 W, 3000 K, 225 lm, energetická trieda A++) - zohľadnite prívod elektro

kombinovateľné s umývadlami 127290000, 127293000 a s vnútornými organizérmi do zásuvky (str. 291)

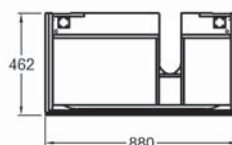
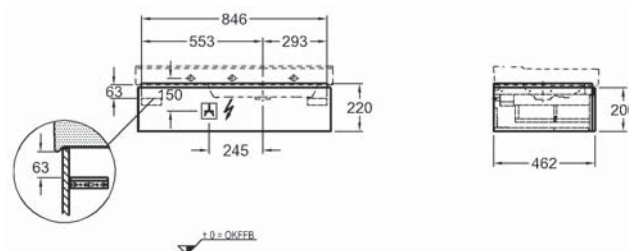

..... zásuvka 230 V s uzemňovacím kolíkom

biela lakovaná vysoký lesk	807490000	643,00	771,60	14,0
sivobéžová greige matná	807491000	643,00	771,60	14,0
štruktúra dreva Scultura sivá	807492000	643,00	771,60	14,0

Doplňky:

Ďalšie doplnky a príslušenstvo vid'. str. 450 - 453

Skrinka pod umývadlo, závesná

117,4 x 22 x 46,2 cm

- 2 výsuvné zásuvky vr. LED osvetlenia (max. 3 W, 3000 K, 225 lm, energetická trieda A++) - zohľadnite prívod elektro

kombinovateľné s umývadlami 127020000, 27023000, 127025000 a s vnútornými organizérmi do zásuvky (str. 291)

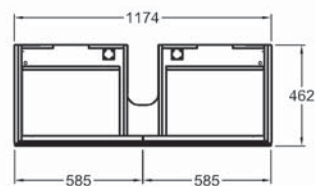
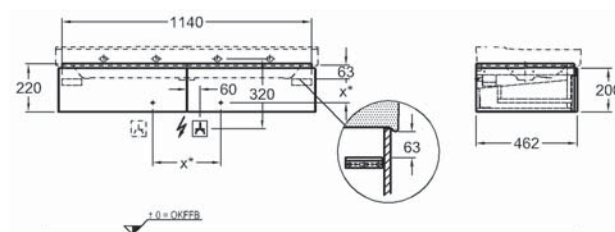

..... zásuvka 230 V s uzemňovacím kolíkom

biela lakovaná vysoký lesk	807120000	762,00	914,40	19,0
sivobéžová greige matná	807121000	762,00	914,40	19,0
štruktúra dreva Scultura sivá	807122000	762,00	914,40	19,0

Doplňky:

Ďalšie doplnky a príslušenstvo vid'. str. 450 - 453

Číslo výrobku

Cena
€ bez DPH | € vr. DPHHmotnosť
cca kg**Bočná skrinka, závesná**

58 x 20 x 46,2 cm

- 1 výsuvná zásuvka

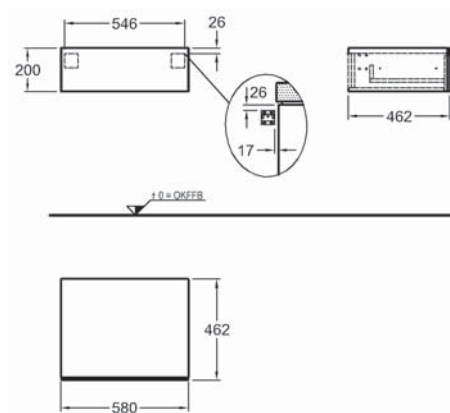
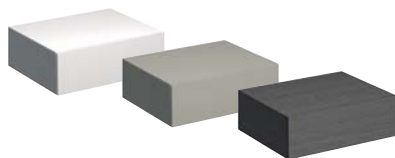

biela lakovaná vysoký lesk	807060000	577,00	692,40	15,0
sivobéžová greige matná	807061000	577,00	692,40	15,0
štruktúra dreva Scultura sivá	807062000	577,00	692,40	15,0

Doplňky:

Sklenená doska, 58 x 0,8 x 45 cm	507580000	50,92	61,10	
----------------------------------	-----------	--------------	--------------	--

Ďalšie doplnky a príslušenstvo vid'. str. 450 - 453

Skrinka pod umývadlo, závesná

139,5 x 35 x 47,5 cm

- 2 výsuvné zásuvky vr. LED osvetlenia (max. 3 W, 3000 K, 225 lm, energetická trieda A++) a infračerveného pohybového senzora
- zohľadnite prívod elektro

kombinovateľné s umývadlami 427040000, 427041000 a s vnútornými organizérmi do zásuvky alebo výsuvu (str. 291)

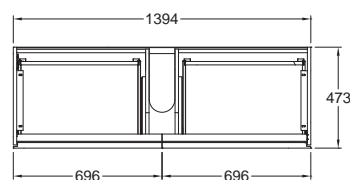
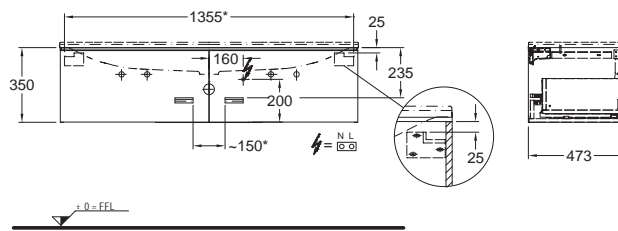

..... zásuvka 230 V s uzemňovacím kolíkom

biela lakovaná vysoký lesk	807740000	938,40	1.126,08	23,0
sivobéžová greige matná	807741000	938,40	1.126,08	23,0
štruktúra dreva Scultura sivá	807742000	938,40	1.126,08	23,0

Doplňky:

Ďalšie doplnky a príslušenstvo vid'. str. 450 - 453

Číslo výrobku

Cena
€ bez DPH

€ vr. DPH

Hmotnosť
cca kg**Skrinka pod umývadlo, závesná**

159,5 x 35 x 47,5 cm

- 2 výsuvné zásuvky vr. LED osvetlenia (max. 3 W, 3000 K, 225 lm, energetická trieda A++) a infračerveného pohybového senzora
- zohľadnite prívod elektro

kombinovateľné s umývadlami 427060000, 427061000 a s vnútornými organizérmi do zásuvky alebo výsuvu (str. 291)

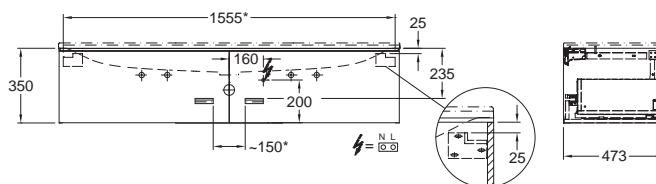

* vitanie otvorov určiť pred montážou

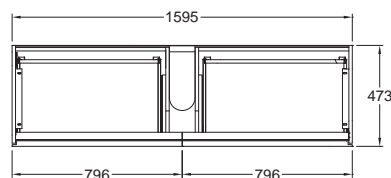

..... zásuvka 230 V s uzemňovacím kolíkom

biela lakovaná vysoký lesk	807760000	1.058,00	1.269,60	26,0
sivobéžová greige matná	807761000	1.058,00	1.269,60	26,0
štruktúra dreva Scultura sivá	807762000	1.058,00	1.269,60	26,0

Doplňky:

Ďalšie doplnky a príslušenstvo viď. str. 450 - 453

Skrinka pod umývadlo, závesná

58 x 53 x 46,2 cm

- 1 výsuvná zásuvka vr. LED osvetlenia (max. 3 W, 3000 K, 225 lm, energetická trieda A++)
- zohľadnite prívod elektro
- 1 výsuv

kombinovateľné s umývadlom 127060000 a s vnútornými organizérmi do zásuvky (str. 291)

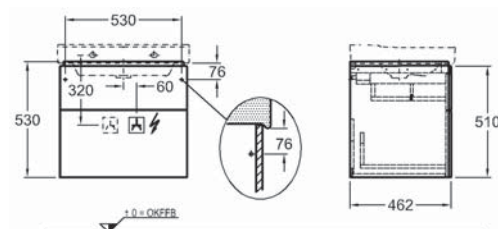

..... zásuvka 230 V s uzemňovacím kolíkom



biela lakovaná vysoký lesk	807260000	643,67	772,40	21,0
sivobéžová greige matná	807261000	643,67	772,40	21,0
štruktúra dreva Scultura sivá	807262000	643,67	772,40	21,0

Doplňky:

Ďalšie doplnky a príslušenstvo viď. str. 450 - 453

Číslo výrobku

Cena
€ bez DPH

€ vr. DPH

Hmotnosť
cca kg**Skrinka pod umývadlo, závesná**

88 x 53 x 46,2 cm

- 1 výsuvná zásuvka vr. LED osvetlenia (max. 3 W, 3000 K, 225 lm, energetická trieda A++)
- zohľadnite prívod elektro
- 1 výsuv

kombinovateľné s umývadlami 127090000, 127093000 a s vnútornými organizérmi do zásuvky (str. 291)

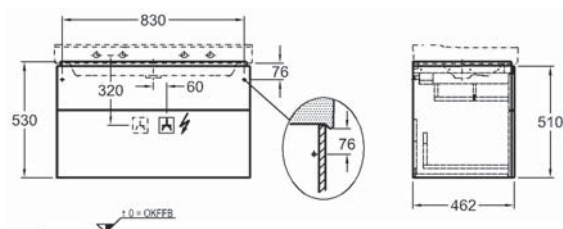

..... zásuvka 230 V s uzemňovacím kolíkom

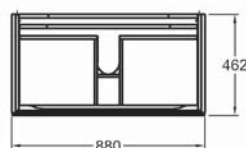

biela lakovaná vysoký lesk	807290000	829,86	995,83	29,0
sivobéžová greige matná	807291000	829,86	995,83	29,0
štruktúra dreva Scultura sivá	807292000	813,58	976,30	29,0

Doplňky:

Ďalšie doplnky a príslušenstvo vid'. str. 450 - 453

Skrinka pod umývadlo s výrezom vľavo, závesná

88 x 53 x 46,2 cm

- 1 výsuvná zásuvka vr. LED osvetlenia (max. 3 W, 3000 K, 225 lm, energetická trieda A++)
- zohľadnite prívod elektro
- 1 výsuv

kombinovateľné s umývadlami 127190000, 127193000 a s vnútornými organizérmi do zásuvky (str. 291)

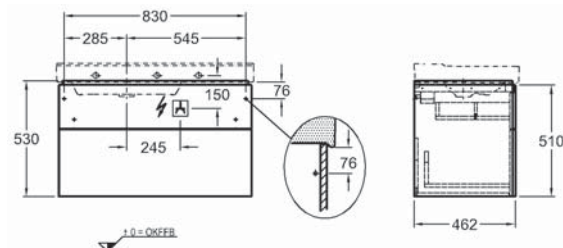

..... zásuvka 230 V s uzemňovacím kolíkom

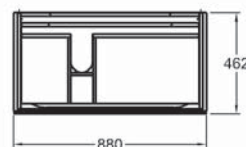

biela lakovaná vysoký lesk	807590000	828,33	994,00	29,0
sivobéžová greige matná	807591000	828,33	994,00	29,0
štruktúra dreva Scultura sivá	807592000	828,33	994,00	29,0

Doplňky:

Ďalšie doplnky a príslušenstvo vid'. str. 450 - 453

Číslo výrobku

Cena
€ bez DPH

€ vr. DPH

Hmotnosť
cca kgXENO²**Skrinka pod umývadlo s výrezom vpravo, závesná**

88 x 53 x 46,2 cm

- 1 výsuvná zásuvka vr. LED osvetlenia (max. 3 W, 3000 K, 225 lm, energetická trieda A++) - zohľadnite prívod elektro
- 1 výsuv

kombinovateľné s umývadlami 127290000, 127293000 a s vnútornými organizérmi do zásuvky (str. 291)

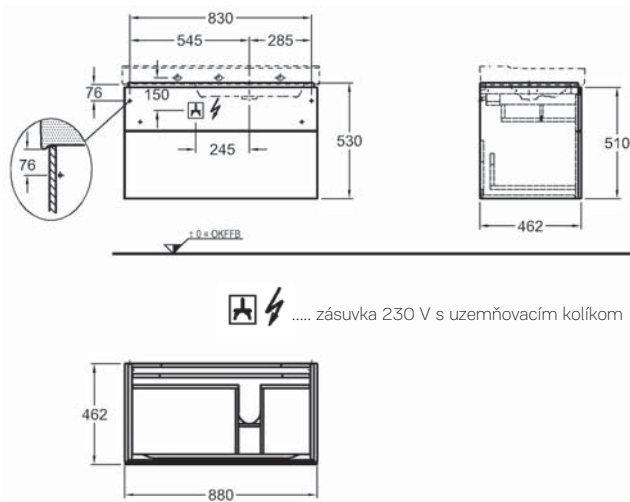

biela lakovaná vysoký lesk	807690000	828,33	994,00	29,0
sivobéžová greige matná	807691000	828,33	994,00	29,0
štruktúra dreva Scultura sivá	807692000	828,33	994,00	29,0

Doplňky:

Ďalšie doplnky a príslušenstvo viď. str. 450 - 453

Skrinka pod umývadlo, závesná

117,4 x 53 x 46,2 cm

- 2 výsuvné zásuvky vr. LED osvetlenia (max. 3 W, 3000 K, 225 lm, energetická trieda A++) - zohľadnite prívod elektro
- 2 výsuvy

kombinovateľné s umývadlami 127020000, 27023000, 127025000 a s vnútornými organizérmi do zásuvky (str. 291)

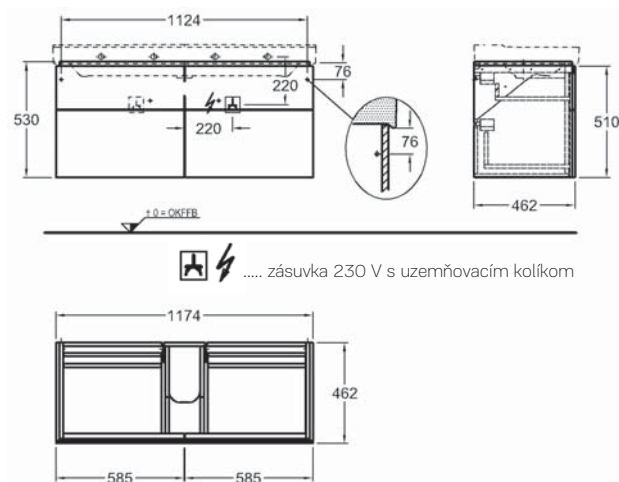

biela lakovaná vysoký lesk	807220000	1.045,00	1.254,00	38,0
sivobéžová greige matná	807221000	1.045,00	1.254,00	38,0
štruktúra dreva Scultura sivá	807222000	969,00	1.162,80	38,0

Doplňky:

Ďalšie doplnky a príslušenstvo viď. str. 450 - 453

Číslo výrobku

Cena
€ bez DPH | € vr. DPHHmotnosť
cca kg**Skrinka pod umývadlo, závesná**

38 x 52,5 x 26,5 cm

- 1 dvierka
- 1 závesy dvierok voliteľné vpravo/vľavo

kombinovateľné s umývadlami 127040000, 127045000

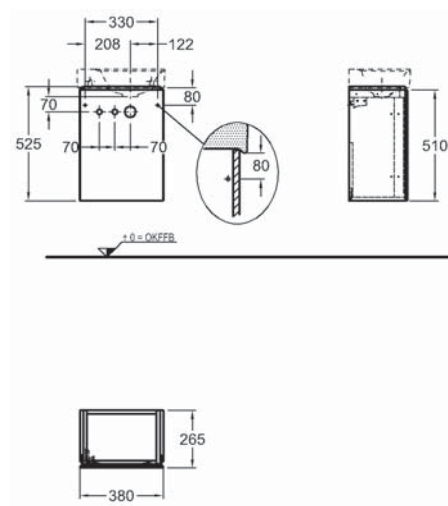

biela lakovaná vysoký lesk	807040000	407,00	488,40	8,0
sivobéžová greige matná	807041000	407,00	488,40	8,0
štruktúra dreva Scultura sivá	807042000	407,00	488,40	8,0

Doplňky:

Ďalšie doplnky a príslušenstvo vid'. str. 450 - 453

Bočná skrinka, závesná

45 x 51 x 46,2 cm

- 1 výsuvná zásuvka, 1 výsuv

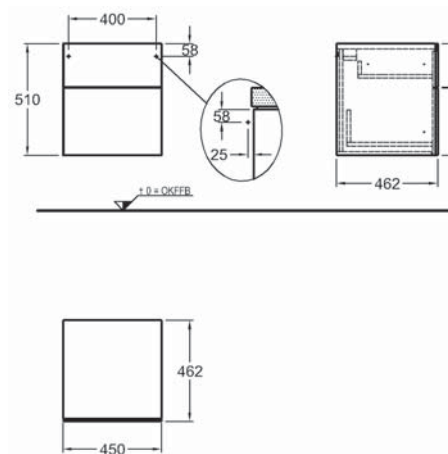

biela lakovaná vysoký lesk	807045000	595,61	714,73	22,0
sivobéžová greige matná	807046000	595,61	714,73	22,0
štruktúra dreva Scultura sivá	807047000	567,25	680,70	22,0

Doplňky:

Sklenená doska, 45 x 0,8 x 45 cm	507450000	43,67	52,40	
----------------------------------	-----------	--------------	--------------	--

Ďalšie doplnky a príslušenstvo vid'. str. 450 - 453

Číslo výrobku

Cena
€ bez DPH | € vr. DPHHmotnosť
cca kgXENO²**Vysoká bočná skrinka, závesná**

40 x 170 x 35,1 cm

- 1 dverka
- zrkadlo na vnútornej strane dveriek
- 2 pevné poličky, 4 nastaviteľné poličky
- závesy dveriek voliteľné vpravo/vľavo

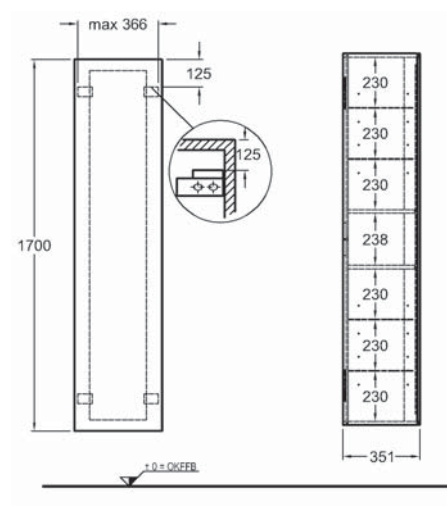
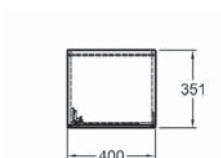

biela lakovaná vysoký lesk	807000000	810,00	972,00	36,0
sivobéžová greige matná	807001000	810,00	972,00	36,0
štruktúra dreva Scultura sivá	807002000	810,00	972,00	36,0

Doplňky:

Ďalšie doplnky a príslušenstvo vid'. str. 450 - 453

Zrkadlo s osvetlením

40 x 90 x 5,5 cm

- senzorický vypínač
- plynulé tlmenie svetla
- úprava proti zahmlievaniu
- LED 24 V DC 23 W
- 4000 K/1025 lm
- 230 V, ~ 50 Hz,
- IP44, trieda ochrany 2

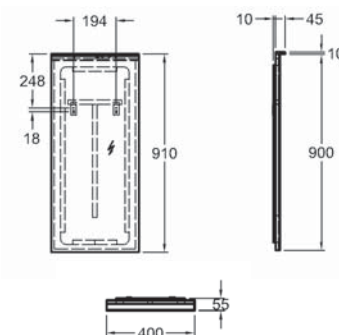

807840000	535,00	642,00	6,6
-----------	---------------	---------------	-----

Zrkadlo s osvetlením

60 x 70 x 5,5 cm

- senzorický vypínač
- plynulé tlmenie svetla
- úprava proti zahmlievaniu
- LED 24 V DC 288 W
(1430 lm nepriame)
- 230 V, ~ 50 Hz,
- IP44, trieda ochrany 2

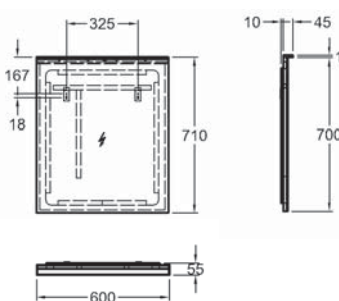

807860000	571,20	685,44	7,9
-----------	---------------	---------------	-----

Číslo výrobku

Cena
€ bez DPH | € vr. DPHHmotnosť
cca kg**Zrkadlo s osvetlením**

90 x 70 x 5,5 cm

- senzorický vypínač
- plynulé tlmenie svetla
- úprava proti zahmlievaniu
- LED 24 V DC 47 W
- 4000 K/2392 lm
- (1819 lm nepriame)
- 230 V, ~ 50 Hz,
- IP44, trieda ochrany 2

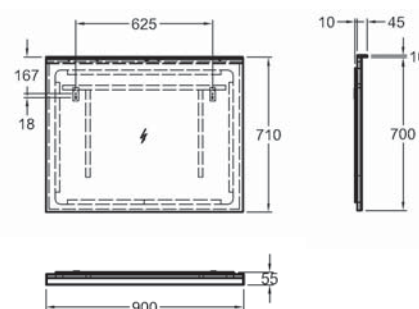

807890000

659,67**791,60**

9,7

Zrkadlo s osvetlením

120 x 70 x 5,5 cm

- senzorický vypínač
- plynulé tlmenie svetla
- úprava proti zahmlievaniu
- LED 24 V DC 56 W
- 4000 K/3213 lm
- (2209 lm nepriame)
- 230 V, ~ 50 Hz,
- IP44, trieda ochrany 2

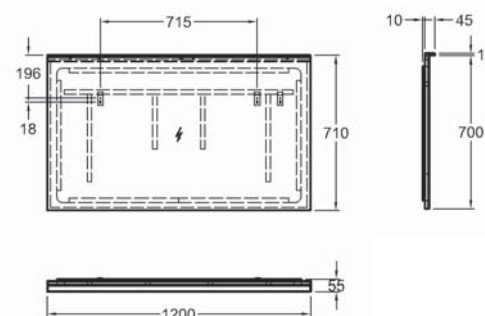

807820000

792,75**951,30**

12,9

Zrkadlo s osvetlením

140 x 70 x 5,5 cm

- senzorický vypínač
- plynulé tlmenie svetla
- úprava proti zahmlievaniu
- LED 24 V DC 62 W
- 4000 K/3759 lm
- (2469 lm nepriame)
- 230 V, ~ 50 Hz,
- IP44, trieda ochrany 2

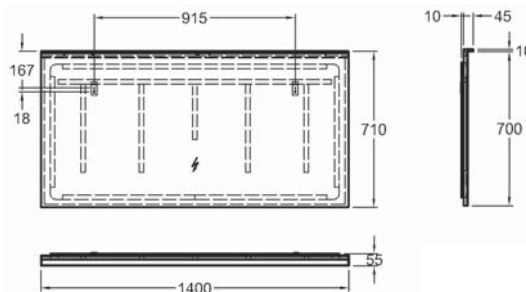

807340000

838,58**1.006,30**

17,6

Zrkadlo s osvetlením

160 x 70 x 5,5 cm

- senzorický vypínač
- plynulé tlmenie svetla
- úprava proti zahmlievaniu
- LED 24 V DC 52,5 W
- 4000 K/5544 lm
- (630 lm nepriame)
- 230 V, ~ 50 Hz,
- IP44, trieda ochrany 2

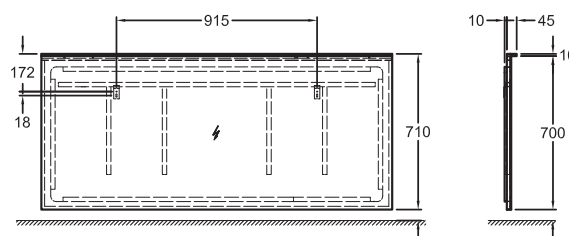

⚠ Montážny odstup k odkladacím plochám, batériám a ostatným predmetom min. 50 mm

807360000

1.100,00**1.320,00**

19,0

Číslo výrobku

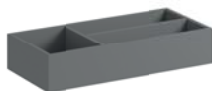
Cena
€ bez DPH € vr. DPHHmotnosť
cca kgXENO²**Organizér do zásuvky, pozdĺžny**15 x 6,2 x 32,3 cm
delenie tvaru „T”

807910000

41,83

50,20

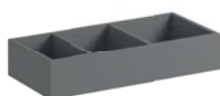
Organizér do zásuvky, priečny15 x 6,2 x 32,3 cm
horizontálne delenie

807920000

41,83

50,20

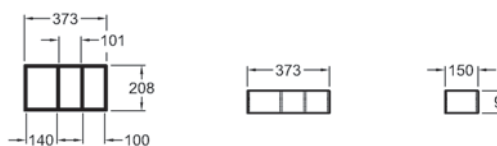
Organizér do zásuvky, priečny20,8 x 9,8 x 37,3 cm
horizontálne delenie

807930000

44,94

53,93

Sklenená doska

45 x 0,8 x 45 cm

k bočnej skrinke 807045000,
807046000 a 807047000

507450000

43,67

52,40

Sklenená doska

58 x 0,8 x 45 cm

k bočnej skrinke 807060000,
807061000 a 807062000

507580000

50,92

61,10

citterio

elegancia a čistota tvarov

V kúpeľňovej sérii citterio spája dizajnér Antonio Citterio puristické a jednoduché tvary s nezameniteľným talianskym dizajnom. Geometricky jasné kontúry a organicky jemné zaoblenia sa spájajú v jedno. Citterio naplňa priestor jednoduchou, nadčasovou eleganciou.

Dodatočný úložný priestor v kúpeľni poskytuje elegantná vysoká skrinka so skleneným čelom alebo s otvorenými priehradkami a zrkadlom.

V sérii nájdeme závesné alebo stojace WC a bidety so skrytým upevnením a harmonicky integrované WC sedadlo s pozvoľným automatickým sklápaním.

Kúpeľňový nábytok dopĺňajú zrkadlá s osvetlením v rôznych veľkostiach s možnosťou odkladacích poličiek šírky 1350 mm. Menšie rozmery keramiky a skriniek poskytujú riešenie aj pre hosťovské kúpeľne v jednotnom dizajne.

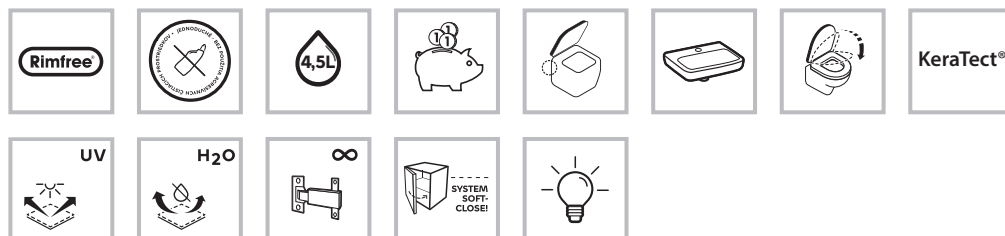



- 1 dvojumývadlo s dvoma otvormi pre batérie, zrkadlo s osvetlením a poličkami
- 2 vysoké bočné skrinky
- 3 asymetrické umývadlo s odkladacou plochou na skrinke
- 4 umývadlá so spodnými skrinkami 60 cm, zrkadlové skrinky s osvetlením

K dispozícii taktiež s glazúrou **KeraTect®**

Číslo výrobku

Cena
€ bez DPH | € vr. DPH

Hmotnosť
cca kg

Umývadlo

s otvorom pre batériu, bez prepadu
60 x 50 cm
vr. bielej keramickej odtokovej krytky

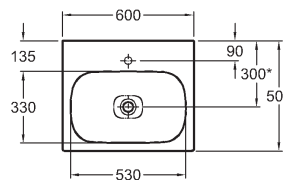

* predĺžený odpad pre zápachovú uzávierku nutný

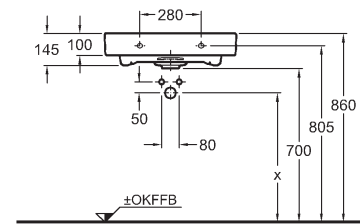

	x
Clou systém 152.018.00.1 + rúrková zápachová uzávierka	570
Odtokový ventil 152.050.21.1 + rúrková zápachová uzávierka	630
Odtokový ventil 152.050.21.1 + fľašková zápachová uzávierka	590

	123560000	256,90	308,28	17,5
KeraTect®	123560600	311,08	373,30	17,5

Doplňky:

Clou, odtokový a prepádový systém (umývadlo je možné uzavrieť)	152.018.00.1	Cena podľa aktuálneho cenníka Geberit
Špeciálny odtokový ventil, neuzatvárateľný	152.050.21.1	Cena podľa aktuálneho cenníka Geberit

Umývadlo

s otvorom pre batériu, bez prepadu
90 x 50 cm
vr. bielej keramickej odtokovej krytky

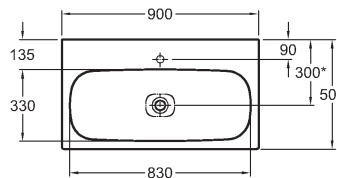

* predĺžený odpad pre zápachovú uzávierku nutný

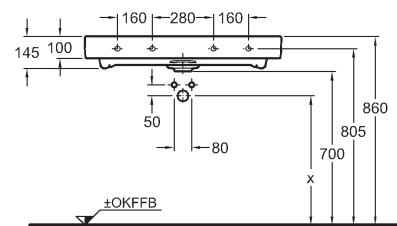

	x
Clou systém 152.018.00.1 + rúrková zápachová uzávierka	570
Odtokový ventil 152.050.21.1 + rúrková zápachová uzávierka	630
Odtokový ventil 152.050.21.1 + fľašková zápachová uzávierka	590

	123590000	445,95	535,14	27,4
KeraTect®	123590600	503,30	603,96	27,4

Doplňky:

Clou, odtokový a prepádový systém (umývadlo je možné uzavrieť)	152.018.00.1	Cena podľa aktuálneho cenníka Geberit
Špeciálny odtokový ventil, neuzatvárateľný	152.050.21.1	Cena podľa aktuálneho cenníka Geberit

Umývadlo

s dvoma otvormi pre batériu, bez prepadu
120 x 50 cm
vr. bielej keramickej odtokovej krytky

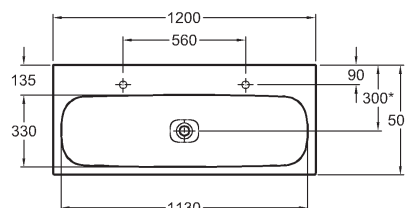

* predĺžený odpad pre zápachovú uzávierku nutný

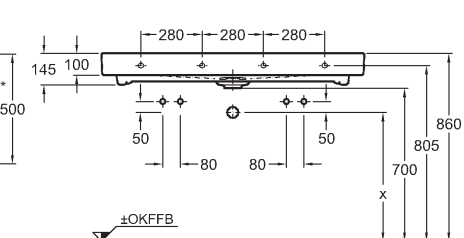

	x
Clou systém 152.018.00.1 + rúrková zápachová uzávierka	570
Odtokový ventil 152.050.21.1 + rúrková zápachová uzávierka	630
Odtokový ventil 152.050.21.1 + fľašková zápachová uzávierka	590

	123520000	609,54	731,45	34,1
KeraTect®	123520600	666,42	799,70	34,1

Doplňky:

Špeciálny odtokový ventil, neuzatvárateľný	152.050.21.1	Cena podľa aktuálneho cenníka Geberit
--	--------------	---------------------------------------

K dispozícii taktiež s glazúrou **KeraTect®**

Číslo výrobku

Cena
€ bez DPH | € vr. DPH

Hmotnosť
cca kg

Asymetrické umývadlo

s otvorom pre batériu, bez prepadu
75 x 50 cm
vr. bielej keramickej odtokovej krytky

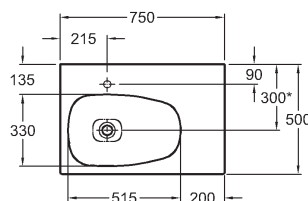

* predĺžený odpad pre zápachovú uzávierku nutný

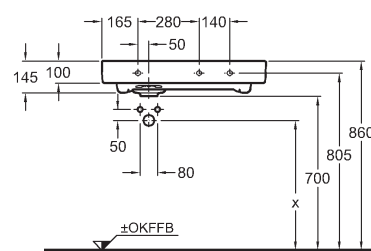

	x
Clou systém 152.018.00.1 + rúrková zápachová uzávierka	570
Odtokový ventil 152.050.21.1 + rúrková zápachová uzávierka	630
Odtokový ventil 152.050.21.1 + fľašková zápachová uzávierka	590

odkladacia plocha vpravo

123575000	291,42	349,70	20,5
KeraTect® 123575600	357,83	429,40	20,5
123675000	291,42	349,70	20,5
KeraTect® 123675600	357,83	429,40	20,5

odkladacia plocha vľavo

Doplňky:

Clou, odtokový a prepádový systém (umývadlo je možné uzavrieť)	152.018.00.1	Cena podľa aktuálneho cenníka Geberit
Špeciálny odtokový ventil, neuzatvárateľný	152.050.21.1	Cena podľa aktuálneho cenníka Geberit

Umývadlo

s otvorom pre batériu, bez prepadu
90 x 50 cm
vr. bielej keramickej odtokovej krytky

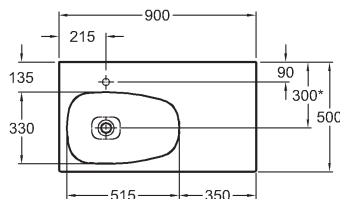

* predĺžený odpad pre zápachovú uzávierku nutný

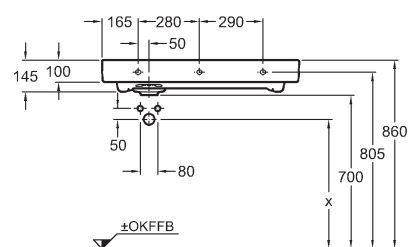

	x
Clou systém 152.018.00.1 + rúrková zápachová uzávierka	570
Odtokový ventil 152.050.21.1 + rúrková zápachová uzávierka	630
Odtokový ventil 152.050.21.1 + fľašková zápachová uzávierka	590

odkladacia plocha vpravo

123690000	444,00	532,80	25,8
KeraTect® 123690600	520,38	624,46	25,8
123695000	444,00	532,80	25,8
KeraTect® 123695600	520,38	624,46	25,8

odkladacia plocha vľavo

Doplňky:

Clou, odtokový a prepádový systém (umývadlo je možné uzavrieť)	152.018.00.1	Cena podľa aktuálneho cenníka Geberit
Špeciálny odtokový ventil, neuzatvárateľný	152.050.21.1	Cena podľa aktuálneho cenníka Geberit

K dispozícii taktiež s glazúrou **KeraTect®**

Číslo výrobku

Cena
€ bez DPH | € vr. DPH

Hmotnosť
cca kg

Umývadlo

s otvorom pre batériu vpravo, bez prepadu
45 x 30 cm
vr. bielej keramickej odtokovej krytky

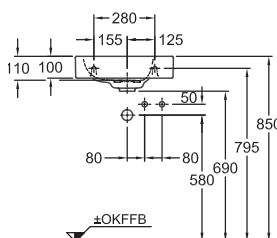
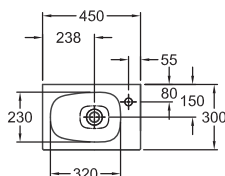

umývadlo bez nábytku
odtokový ventil 152.050.21.1
+ fľašková zápachová uzávierka

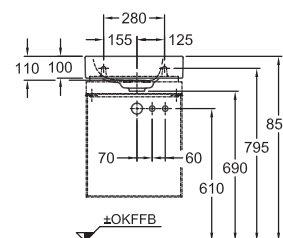

umývadlo s nábytkom
odtokový ventil 152.050.21.1
+ rúrková zápachová uzávierka

	123545000	165,17	198,20	9,0
KeraTect®	123545600	231,58	277,90	9,0

Doplňky:

Špeciálny odtokový ventil, neuzatvárateľný

152.050.21.1

Cena podľa aktuálneho cenníka Geberit

Umývadlo na dosku

bez otvoru pre batériu, s prepadom
56 x 40 cm
vr. uzatvárateľnej odtokovej súpravy „push-open“
a bielej keramickej odtokovej krytky

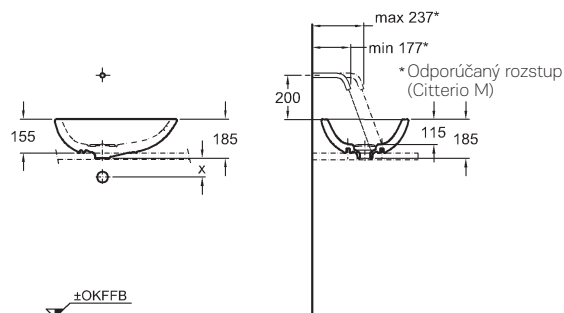
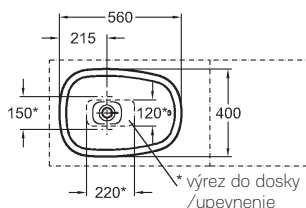

	x
Odtokový ventil 152.080.21.1 + rúrková zápachová uzávierka	80
Odtokový ventil 152.080.21.1 + fľašková zápachová uzávierka	120

	123655000	324,81	389,77	11,3
KeraTect®	123655600	367,17	440,60	11,3

Umývadlo na dosku

bez otvoru pre batériu, bez prepadu
56 x 40 cm
vr. bielej keramickej odtokovej krytky

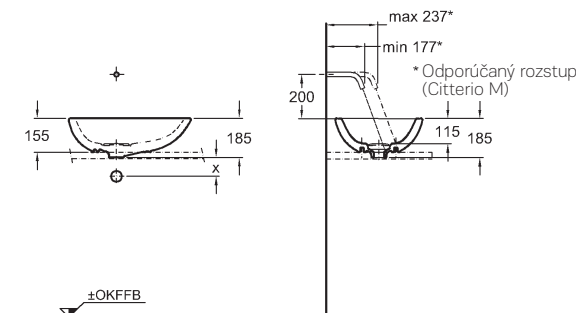
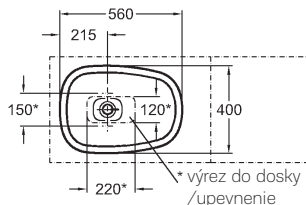

	x
Odtokový ventil 152.080.21.1 + rúrková zápachová uzávierka	80
Odtokový ventil 152.080.21.1 + fľašková zápachová uzávierka	120

Upozomenie:
je nutné použiť špeciálny odtokový ventil 152.080.21.1

	123555000	289,45	347,34	11,3
KeraTect®	123555600	342,08	410,50	11,3

Doplňky:

Špeciálny odtokový ventil, neuzatvárateľný

152.080.21.1

Cena podľa aktuálneho cenníka Geberit

K dispozícii taktiež s glazúrou **KeraTect®**

Číslo výrobku

Cena

€ bez DPH

€ vr. DPH

Hmotnosť
cca kg

Stojace WC

s hlbokým splachovaním, 6 l, skryté upevnenie
odpad vodorovný

CE, EN997 a EN33

možnosť inštalácie na inštalčné moduly Geberit typ UP

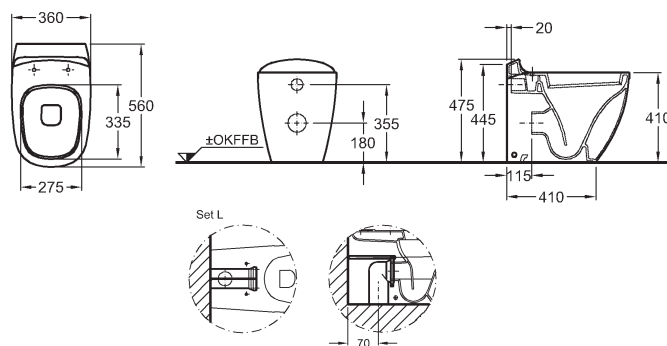

	213520000	338,08	405,70	25,5
KeraTect®	213520600	404,50	485,40	25,5

CITTERIO

Závesné WC

s hlbokým splachovaním, 6 l, skryté upevnenie
bez splachovacieho kruhu

CE, EN 997 6 A/C, EN 33

k nádrži zabudovanej v stene alebo tlakovému splachovaču,
pre inštaláciu je odporúčaná predĺžená odpadová rúrka

možnosť inštalácie na inštalčné moduly Geberit

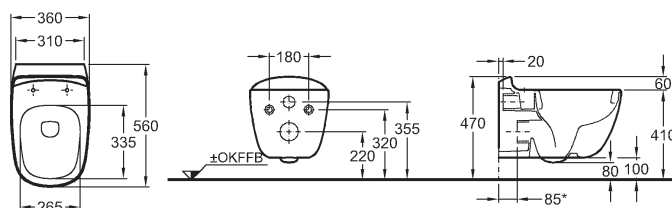

	203570000	646,85	776,22	25,3
KeraTect®	203570600	713,27	855,92	25,3

Závesné WC

s hlbokým splachovaním, 6 l, skryté upevnenie

CE, EN 997 6 A/C, EN 33

k nádrži zabudovanej v stene alebo tlakovému splachovaču,
pre inštaláciu je odporúčaná predĺžená odpadová rúrka

možnosť inštalácie na inštalčné moduly Geberit

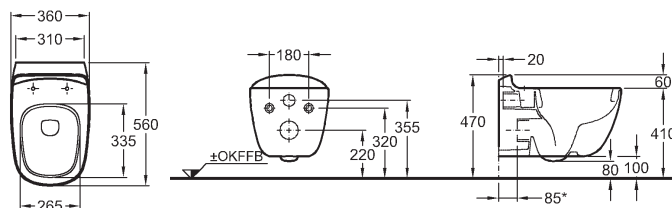

	203550000	565,25	678,30	25,3
KeraTect®	203550600	641,75	770,10	25,3

WC sedadlo, tvrdé, z Duroplastu

podľa DIN 19516

- závesy kovové
- s automatickým pozvoľným sklápaním
- montáž zhora



573500000

157,26

188,71

3,0

K dispozícii taktiež s glazúrou **KeraTect®**

Číslo výrobu

Cena
€ bez DPH | € vr. DPH

Hmotnosť
cca kg

Bidet stojací, skryté upevnenie s otvorom pre batériu, s prepacom

s 1-otvorovou batériou
s flexibilnými prívodnými hadicami,
pre pripojenie zápachovej uzávierky nutné
použiť predĺženú odpadovú rúrku

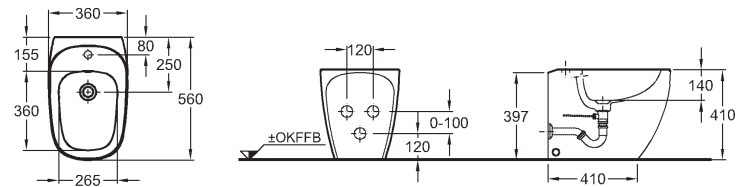

	233500000	386,31	463,57	20,7
KeraTect®	233500600	434,33	521,20	20,7

Závesný bidet, skryté upevnenie s otvorom pre batériu, s prepacom

s 1-otvorovou batériou
s flexibilnými prívodnými hadicami,
pre pripojenie zápachovej uzávierky nutné
použiť predĺženú odpadovú rúrku

možnosť inštalácie na inštalčné moduly Geberit

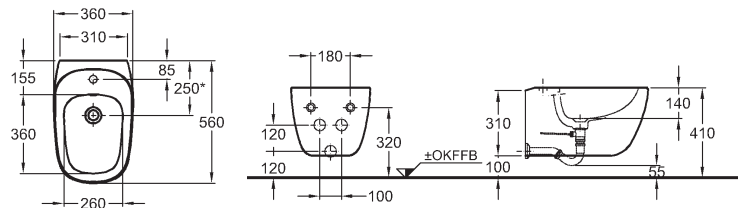

	233550000	416,15	499,38	19,9
KeraTect®	233550600	462,75	555,30	19,9

Skrinka pod umývadlo, závesná

58,4 x 55,4 x 50,4 cm

- 1 výsuvná zásuvka, úchytka vo farbe Champagner

kombinovateľné s umývadlom 123560000

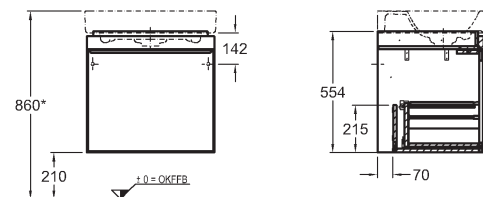

* Odporúčaná výška zavesenia pri použití nožičiek

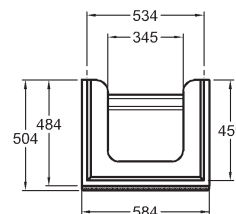

korpus: štruktúra dreva, sivohnedý dub, čelná plocha: sklo čierne	835161000	629,24	755,09	22,6
korpus: štruktúra dreva, svetlý dub, čelná plocha: sklo sivé (Taupe)	835160000	629,24	755,09	22,6

Doplňky:

Nábytkové nohy (2 ks), vo farbe Champagner, výška 21 cm	500410000	233,00	279,60	2,1
LED svetelná lišta 53,5 cm	501535000	34,31	41,17	

Ďalšie doplnky a príslušenstvo vid' str. 450 - 453

Číslo výrobku

Cena
€ bez DPH

€ vr. DPH

Hmotnosť
cca kg

Skrinka pod umývadlo, závesná

73,4 x 55,4 x 50,4 cm

- 1 výsuvná zásuvka, úchytka vo farbe Champagner

kombinovateľné s umývadlami 123575000, 123675000

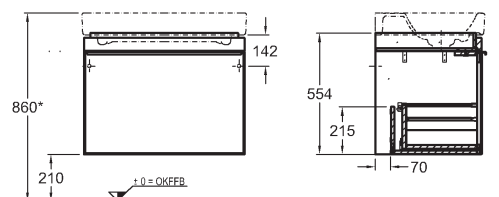

* Odporúčaná výška zavesenia pri použití nožičiek

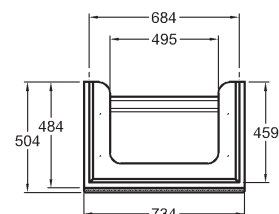

CITTERIO

korpus: štruktúra dreva, sivohnedý dub, čelná plocha: sklo čierne	835176000	748,65	898,38	26,0
korpus: štruktúra dreva, svetlý dub, čelná plocha: sklo sivé (Taupe)	835175000	748,65	898,38	26,0
Doplňky:				
Nábytkové nohy (2 ks), vo farbe Champagner, výška 21 cm	500410000	233,00	279,60	2,1
LED svetelná lišta 63,5 cm	501635000	35,46	42,55	
Ďalšie doplnky a príslušenstvo viď. str. 450 - 453				

Skrinka pod umývadlo, závesná

88,4 x 55,4 x 50,4 cm

- 1 výsuvná zásuvka, úchytka vo farbe Champagner

kombinovateľné s umývadlami 123590000, 123690000, 123695000

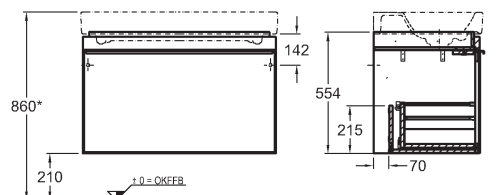

* Odporúčaná výška zavesenia pri použití nožičiek

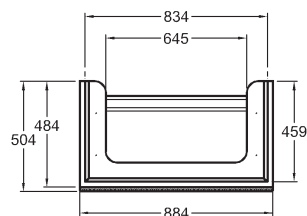

korpus: štruktúra dreva, sivohnedý dub, čelná plocha: sklo čierne	835191000	868,06	1.041,67	30,0
korpus: štruktúra dreva, svetlý dub, čelná plocha: sklo sivé (Taupe)	835190000	868,06	1.041,67	30,0
Doplňky:				
Nábytkové nohy (2 ks), vo farbe Champagner, výška 21 cm	500410000	233,00	279,60	2,1
LED svetelná lišta 82,5 cm	501825000	38,53	46,24	
Ďalšie doplnky a príslušenstvo viď. str. 450 - 453				

Číslo výrobku

Cena
€ bez DPH | € vr. DPH

Hmotnosť
cca kg

Skrinka pod umývadlo, závesná

118,4 x 55,4 x 50,4 cm

- 1 výsuvná zásuvka, úchytka vo farbe Champagner

kombinovateľné s umývadlom 123520000

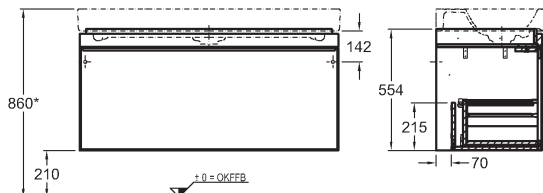

* Odporúčaná výška zavesenia pri použití nožičiek

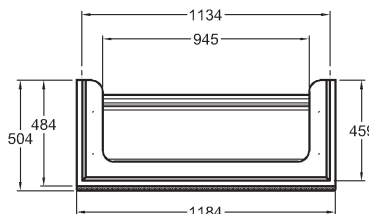

korpus: štruktúra dreva, sivohnedý dub, čelná plocha: sklo čierne	835121000	987,47	1.184,96	38,5
korpus: štruktúra dreva, svetlý dub, čelná plocha: sklo sivé (Taupe)	835120000	987,47	1.184,96	38,5

Doplňky:

Nábytkové nohy (2 ks), vo farbe Champagner, výška 21 cm	500410000	233,00	279,60	2,1
LED svetelná lišta 2 x 47 cm	501470000	49,35	59,22	

Ďalšie doplnky a príslušenstvo vid'. str. 450 - 453

Skrinka pod umývadlo, závesná, odkladacia plocha vpravo

118,4 x 55,4 x 50,4 cm

- 2 výsuvné zásuvky, 2 úchytky vo farbe Champagner
- 1 vnútorná zásuvka

kombinovateľné s umývadlom 123575000

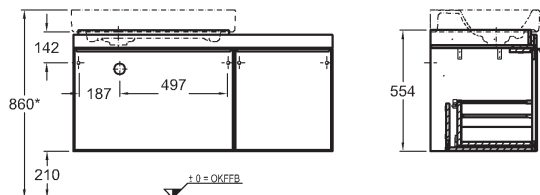

* Odporúčaná výška zavesenia pri použití nožičiek

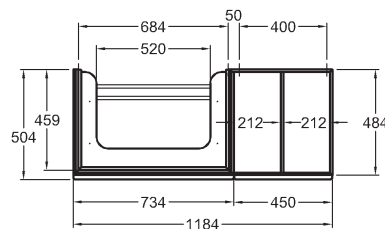

korpus: štruktúra dreva, sivohnedý dub, čelná plocha: sklo čierne	835421000	1.313,68	1.576,42	48,7
korpus: štruktúra dreva, svetlý dub, čelná plocha: sklo sivé (Taupe)	835420000	1.313,68	1.576,42	48,7

Doplňky:

Nábytkové nohy (2 ks), vo farbe Champagner, výška 21 cm	500410000	233,00	279,60	2,1
LED svetelná lišta 63,5 cm	501635000	35,46	42,55	

Ďalšie doplnky a príslušenstvo vid'. str. 450 - 453

Číslo výrobku

Cena
€ bez DPH € vr. DPH

Hmotnosť
cca kg

Skrinka pod umývadlo, závesná, odkladacia plocha vľavo

118,4 x 55,4 x 50,4 cm

- 2 výsuvné zásuvky, 2 úchytky vo farbe Champagner
- 1 vnútorná zásuvka

kombinovateľné s umývadlom 123675000

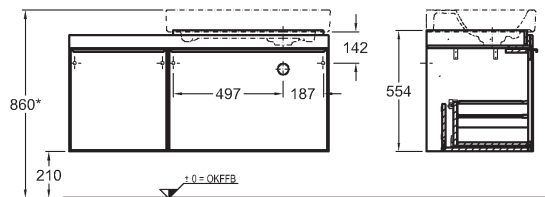

* Odporúčaná výška zavesenia pri použití nožičiek

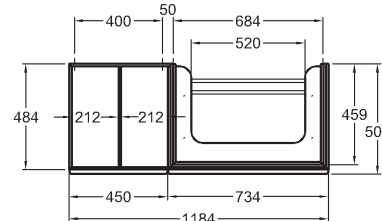

korpus: štruktúra dreva, sivohnedý dub, čelná plocha: sklo čierne	835521000	1.313,68	1.576,42	48,7
korpus: štruktúra dreva, svetlý dub, čelná plocha: sklo sivé (Taupe)	835520000	1.313,68	1.576,42	48,7

Doplňky:

Nábytkové nohy (2 ks), vo farbe Champagner, výška 21 cm	500410000	233,00	279,60	2,1
LED svetelná lišta 53,5 cm	501535000	34,31	41,17	

Ďalšie doplnky a príslušenstvo viď. str. 450 - 453

Skrinka pod umývadlo, závesná, odkladacia plocha vpravo

133,4 x 55,4 x 50,4 cm

- 2 výsuvné zásuvky, 2 úchytky vo farbe Champagner
- 1 vnútorná zásuvka

kombinovateľné s umývadlami 123690000, 123590000

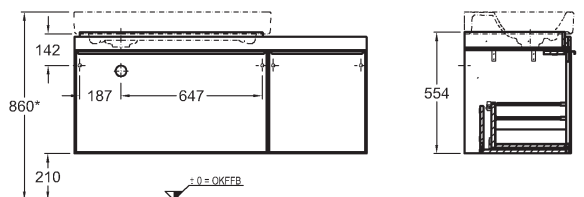

* Odporúčaná výška zavesenia pri použití nožičiek

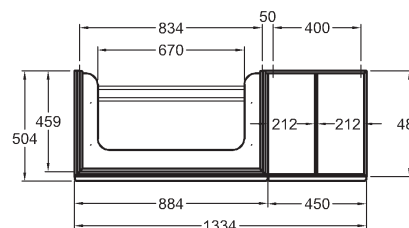

korpus: štruktúra dreva, sivohnedý dub, čelná plocha: sklo čierne	835436000	1.433,09	1.719,71	51,4
korpus: štruktúra dreva, svetlý dub, čelná plocha: sklo sivé (Taupe)	835435000	1.433,09	1.719,71	51,4

Doplňky:

Nábytkové nohy (2 ks), vo farbe Champagner, výška 21 cm	500410000	233,00	279,60	2,1
LED svetelná lišta 82,5 cm	501825000	38,53	46,24	

Ďalšie doplnky a príslušenstvo viď. str. 450 - 453

CITTERIO

Číslo výrobku

Cena
€ bez DPH | € vr. DPH

Hmotnosť
cca kg

**Skrinka pod umývadlo, závesná
odkladacia plocha vľavo**

133,4 x 55,4 x 50,4 cm

- 2 výsuvné zásuvky, 2 úchytky vo farbe Champagner
- 1 vnútorná zásuvka

kombinovateľné s umývadlami 123695000, 123590000

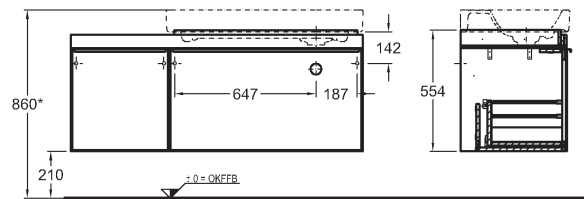

* Odporúčaná výška zavesenia pri použití nožičiek

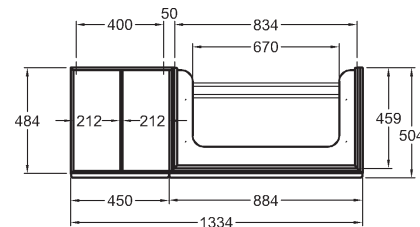

korpus: štruktúra dreva, sivohnedý dub, čelná plocha: sklo čierne	835536000	1.433,09	1.719,71	51,4
korpus: štruktúra dreva, svetlý dub, čelná plocha: sklo sivé (Taupe)	835535000	1.433,09	1.719,71	51,4

Doplňky:

Nábytkové nohy (2 ks), vo farbe Champagner, výška 21 cm	500410000	233,00	279,60	2,1
LED svetelná lišta 82,5 cm	501825000	38,53	46,24	

Ďalšie doplnky a príslušenstvo vid'. str. 450 - 453

Skrinka pod umývadlo, závesná

44,0 x 55,4 x 31,6 cm

- 1 dvierka, úchytka vo farbe Champagner

kombinovateľné s umývadlom 123545000

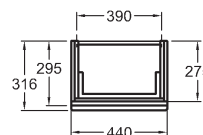
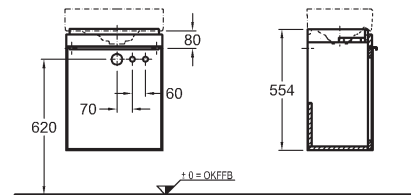

korpus: štruktúra dreva, sivohnedý dub, čelná plocha: sklo čierne	835146000	470,06	564,07	10,8
korpus: štruktúra dreva, svetlý dub, čelná plocha: sklo sivé (Taupe)	835145000	470,06	564,07	10,8

Doplňky:

Ďalšie doplnky a príslušenstvo vid'. str. 450 - 453

Číslo výrobku

Cena
€ bez DPH | € vr. DPH

Hmotnosť
cca kg

**Skrinka pod umývadlo, závesná,
so sklenenou hornou doskou,
výrez vpravo alebo vľavo**

73,4 x 54,3 x 50,4 cm

- 1 výsuvná zásuvka, úchytka vo farbe Champagner

kombinovateľné s umývadlami 123655000, 123555000

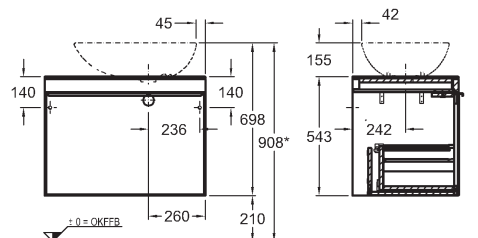

* Odporúčaná výška zavesenia pri použití nožičiek

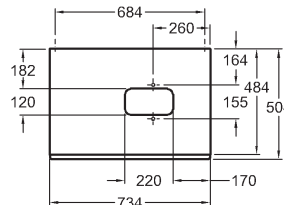

korpus: štruktúra dreva, sivohnedý dub, čelná plocha: sklo čierne	835276000	1.114,83	1.337,80	36,0
korpus: štruktúra dreva, svetlý dub, čelná plocha: sklo sivé (Taupe)	835275000	1.114,83	1.337,80	36,0

Doplňky:

Nábytkové nohy (2 ks), vo farbe Champagner, výška 21 cm	500410000	233,00	279,60	2,1
LED svetelná lišta 63,5 cm	501635000	35,46	42,55	

Ďalšie doplnky a príslušenstvo viď. str. 450 - 453

**Skrinka pod umývadlo, závesná,
so sklenenou hornou doskou,
výrez vpravo alebo vľavo**

88,4 x 54,3 x 50,4 cm

- 1 výsuvná zásuvka, úchytka vo farbe Champagner

kombinovateľné s umývadlami 123655000, 123555000

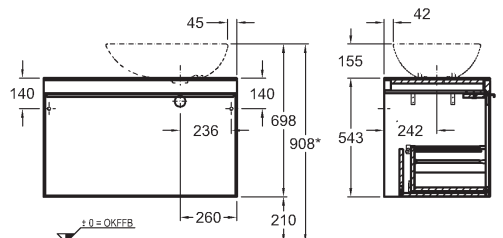

* Odporúčaná výška zavesenia pri použití nožičiek

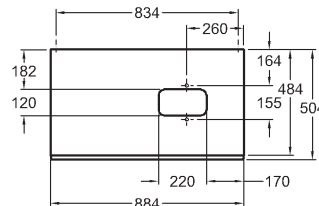

korpus: štruktúra dreva, sivohnedý dub, čelná plocha: sklo čierne	835291000	1.274,01	1.528,81	43,1
korpus: štruktúra dreva, svetlý dub, čelná plocha: sklo sivé (Taupe)	835290000	1.274,01	1.528,81	43,1

Doplňky:

Nábytkové nohy (2 ks), vo farbe Champagner, výška 21 cm	500410000	233,00	279,60	2,1
LED svetelná lišta 82,5 cm	501825000	38,53	46,24	

Ďalšie doplnky a príslušenstvo viď. str. 450 - 453

CITTERIO

Číslo výrobku

€ bez DPH

Cena
€ vr. DPH

Hmotnosť
cca kg

**Skrinka pod umývadlo, závesná,
so sklenenou hornou doskou,
výrez vpravo alebo vľavo**

118,4 x 54,3 x 50,4 cm

- 1 výsuvná zásuvka, úchytky vo farbe Champagner

kombinovateľné s umývadlami 123655000, 123555000

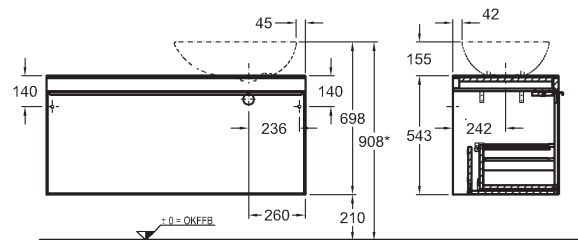

* Odporúčaná výška zavesenia pri použití nožičiek

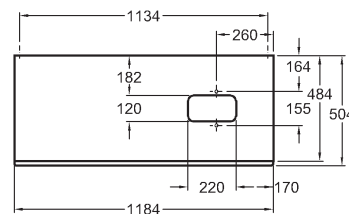

korpus: štruktúra dreva, sivohnedý dub, čelná plocha: sklo čierne	835221000	1.433,09	1.719,71	51,0
korpus: štruktúra dreva, svetlý dub, čelná plocha: sklo sivé (Taupe)	835220000	1.433,09	1.719,71	51,0

Doplňky:

Nábytkové nohy (2 ks), vo farbe Champagner, výška 21 cm	500410000	233,00	279,60	2,1
---	-----------	---------------	---------------	-----

Ďalšie doplnky a príslušenstvo vid'. str. 450 - 453

**Skrinka pod umývadlo, závesná,
so sklenenou hornou doskou,
odkladacia plocha vpravo**

118,4 x 54,3 x 50,4 cm

- 2 výsuvné zásuvky, 2 úchytky vo farbe Champagner
- 1 vnútorná zásuvka

kombinovateľné s umývadlami 123655000, 123555000

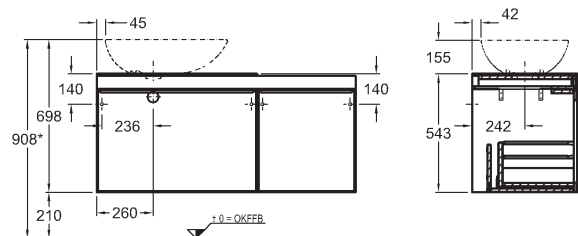

* Odporúčaná výška zavesenia pri použití nožičiek

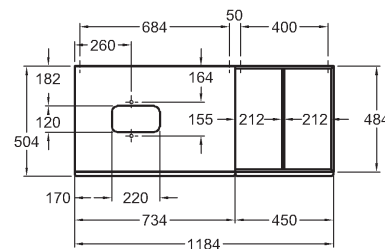

korpus: štruktúra dreva, sivohnedý dub, čelná plocha: sklo čierne	835721000	1751,64	2101,97	56,6
korpus: štruktúra dreva, svetlý dub, čelná plocha: sklo sivé (Taupe)	835720000	1751,64	2101,97	56,6

Doplňky:

Nábytkové nohy (2 ks), vo farbe Champagner, výška 21 cm	500410000	233,00	279,60	2,1
---	-----------	---------------	---------------	-----

LED svetelná lišta 63,5 cm	501635000	35,46	42,55	
----------------------------	-----------	--------------	--------------	--

Ďalšie doplnky a príslušenstvo vid'. str. 450 - 453

Číslo výrobku

Cena
€ bez DPH € vr. DPH

Hmotnosť
cca kg

**Skrinka pod umývadlo, závesná,
so sklenenou hornou doskou,
odkladacia plocha vľavo**

118,4 x 54,3 x 50,4 cm

- 2 zásuvky s úchytom vo farbe Champagner
- 1 vnútorná zásuvka

kombinovateľné s umývadlami 123655000, 123555000

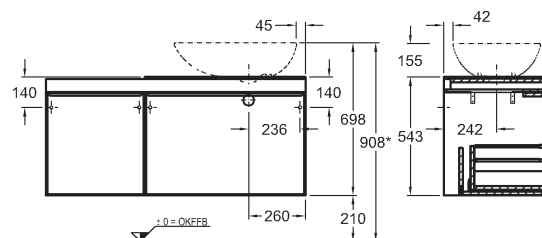

* Odporúčaná výška zavesenia pri použití nožičiek

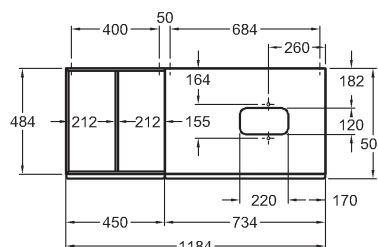

CITTERIO

korpus: štruktúra dreva, sivohnedý dub, čelná plocha: sklo čierne	835821000	1751,64	2101,97	56,6
korpus: štruktúra dreva, svetlý dub, čelná plocha: sklo sivé (Taupe)	835820000	1751,64	2101,97	56,6
Doplňky:				
Nábytkové nohy (2 ks), vo farbe Champagner, výška 21 cm	500410000	233,00	279,60	2,1
LED svetelná lišta 63,5 cm	501635000	35,46	42,55	
Ďalšie doplnky a príslušenstvo viď. str. 450 - 453				

Nábytkové nohy (2 ks)

vo farbe Champagner
výška 21 cm

kombinovateľné so všetkými skrinkami Citterio pod umývadlo,
identické prevedenie s úchytmi skriniek

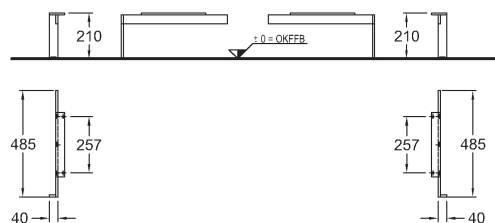

500410000

233,00

279,60

2,1

Číslo výrobku

Cena
€ bez DPH | € vr. DPH

Hmotnosť
cca kg

Vysoká skrinka, závesná

40 x 160 x 37 cm

- 1 dverka, 4 poličky
- úchytky vo farbe Champagner
- závesy dveriek voliteľné vpravo/vľavo

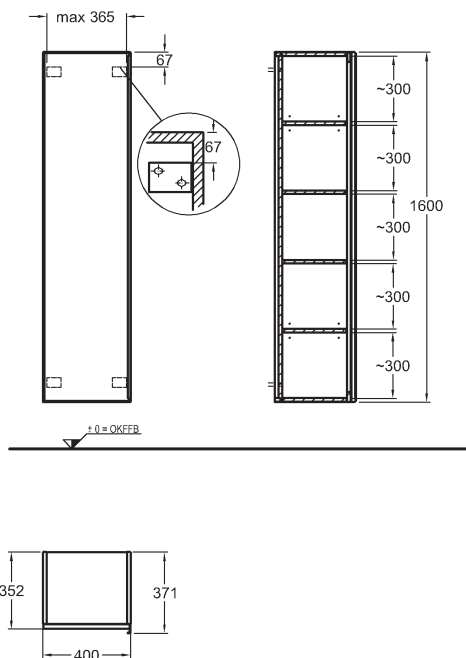

korpus: štruktúra dreva, sivohnedý dub, čelná plocha: sklo čierne	835111000	1.035,10	1.242,12	36,1
korpus: štruktúra dreva, svetlý dub, čelná plocha: sklo sivé (Taupe)	835110000	1.035,10	1.242,12	36,1

Doplňky:

Ďalšie doplnky a príslušenstvo vid' str. 450 - 453

Vysoká skrinka so zrkadlom, závesná

40 x 160 x 25 cm

- otvorené poličky vpredu a na boku

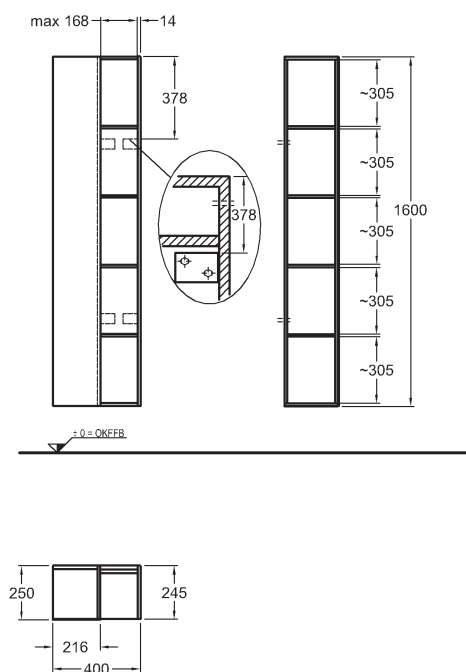

korpus: štruktúra dreva, sivohnedý dub	835101000	876,01	1.051,21	27,3
korpus: štruktúra dreva, svetlý dub	835100000	876,01	1.051,21	27,3

Doplňky:

Ďalšie doplnky a príslušenstvo vid' str. 450 - 453

Číslo výrobku

Cena
€ bez DPH € vr. DPH

Hmotnosť
cca kg

Zrkadlová skrinka s osvetlením

88,4 x 58,4 x 14,0 cm

- montáž vodorovne alebo zvisle
- vnútorná zrkadlová plocha s lištou s LED osvetlením

LED 12 V/ 29,5 W
teplá biela
Lumen 2816 (lm)
230 V 50/60 Hz
IP 44, trieda ochrany 2

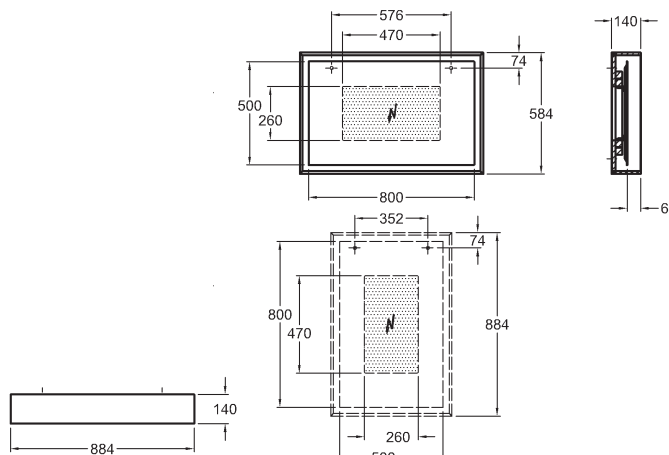

korpus: štruktúra dreva, sivohnedý dub	835691000	676,87	812,24	16,2
korpus: štruktúra dreva, svetlý dub	835690000	676,87	812,24	16,2

Zrkadlová skrinka s osvetlením

118,4 x 58,4 x 14,0 cm

- montáž vodorovne alebo zvisle
- vnútorná zrkadlová plocha s lištou s LED osvetlením

LED 12 V/ 37,5 W
teplá biela
Lumen 3584 (lm)
230 V 50/60 Hz
IP 44, trieda ochrany 2

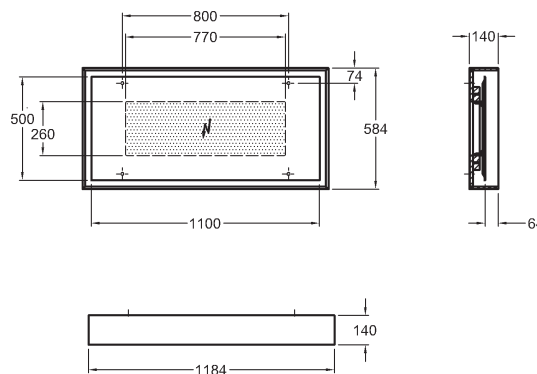

korpus: štruktúra dreva, sivohnedý dub	835621000	756,22	907,46	21,2
korpus: štruktúra dreva, svetlý dub	835620000	756,22	907,46	21,2

**Zrkadlová skrinka s osvetlením
s odkladacími priehradkami vľavo alebo vpravo**

133,4 x 58,4 x 14,0 cm

- montáž vodorovne
- vnútorná zrkadlová plocha s lištou s LED osvetlením

LED 12 V/ 29,5 W
teplá biela
Lumen 2816 (lm)
230 V 50/60 Hz
IP 44, trieda ochrany 2

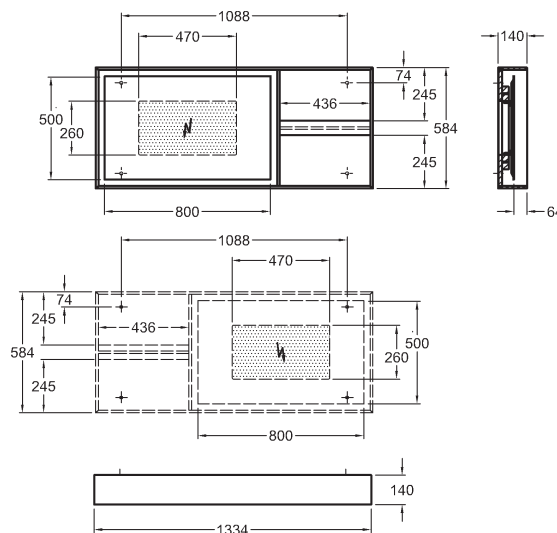

korpus: štruktúra dreva, sivohnedý dub	835636000	835,95	1.003,14	21,6
korpus: štruktúra dreva, svetlý dub	835635000	835,95	1.003,14	21,6

CITTERIO

Preciosa II

spojenie geometrie a precíznosti

KERAMAG
Geberit Group

Klasická séria Preciosa II dôsledne nasleduje dlhoročne úspešnú sériu Preciosa I v jej redukovanej reči tvarov. To sú práve ony, čisté kontúry, ktoré zo života odstraňujú komplikovanosť. Obdĺžnik a kruh v prostom prepojení.

Preciosa II predstavuje spojenie geometrie a precíznosti so silou estetického tvaru. Čisté geometrické tvary pre architektonicky precízne priestorové koncepcie.

Séria ponúka umývadlá široké 60 a 90 cm a k nim vhodné skrinky v bielej lesklej farbe.

Charakteristickým znakom sú chrómované úchyty v tvare kruhu. Od podlahy zvýšené WC a bidet majú skryté upevnenie pre dokonale hladké keramické plochy. WC je doplnené sedadlom s komfortným pozvoľným automatickým sklápaním.



PRECIOSA II





1



2



3



4

- 1 umývadlo 60 cm s držiakmi na uterák
- 2 umývadlo 40 cm so skrinkou
- 3 umývadlo 90 cm
- 3 závesné WC a bidet so skrytým upevnením

Fotografie sú ilustračné.

K dispozícii taktiež s glazúrou **KeraTect®**

Číslo výrobku

Cena
€ bez DPH | € vr. DPH

Hmotnosť
cca kg

Umývadlo

s otvorom pre batériu, s prepacom
60 x 50 cm

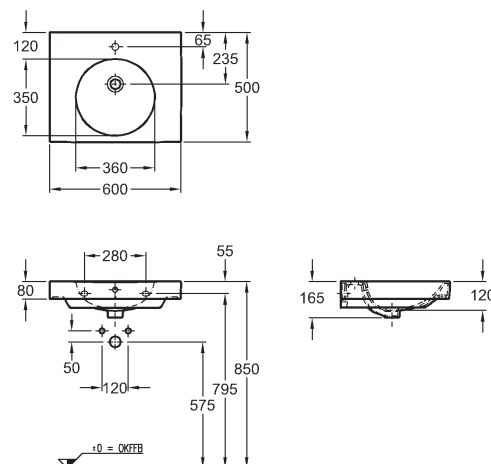

	123260000	180,92	217,10	17,0
KeraTect®	123260600	247,33	296,80	17,0

Doplňky:

Držiak na uterák, chrómovaný, 48,5 x 10 x 20 cm, bočná inštalácia	500750000	144,75	173,70	1,0
Držiak na uterák, chrómovaný, 58,5 x 10 x 20 cm, čelná inštalácia	500720000	166,00	199,20	1,3

Umývadlo

s otvorom pre batériu, s prepacom
90 x 50 cm

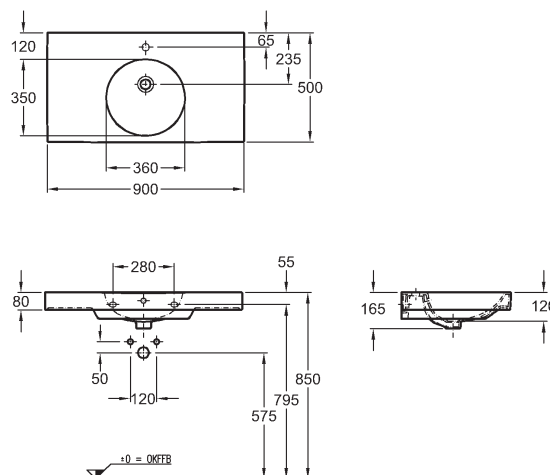

	123290000	304,75	365,70	24,6
KeraTect®	123290600	381,13	457,36	24,6

Doplňky:

Držiak na uterák, chrómovaný, 48,5 x 10 x 20 cm, bočná inštalácia	500750000	144,75	173,70	1,0
---	-----------	---------------	---------------	-----

K dispozícii taktiež s glazúrou **KeraTect®**

Číslo výrobku

Cena
€ bez DPH € vr. DPH

Hmotnosť
cca kg

Umývadlo

s otvorom pre batériu vpravo, bez prepadu
40 x 28 cm

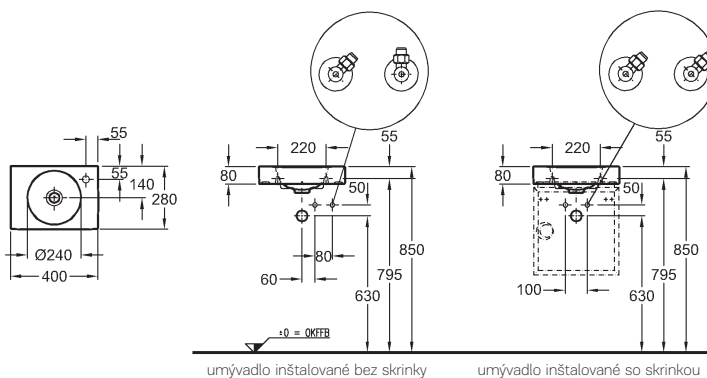

umývadlo inštalované bez skrinky umývadlo inštalované so skrinkou

Nutné použiť batérie s flexi prípojnými hadičkami.

	273240000	117,42	140,90	6,5
KeraTect®	273240600	183,83	220,60	6,5

Doplňky:

Držiak na uterák, chrómovaný, 39,5 x 10 x 20 cm, čelná inštalácia	500740000	140,42	168,50	0,8
Špeciálny odtokový ventil, neuzatvárateľný	152.050.21.1	Cena podľa aktuálneho cenníka Geberit		

Závesné WC

s hlbokým splachovaním, 6 l,
skryté upevnenie

CE, EN 997 6 AC/5 A, EN 33
k nádrži zabudovanej v stene alebo tlakovému splachovaču
možnosť inštalácie na inštalčné moduly Geberit

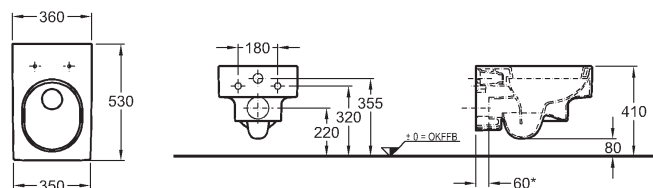

* Pre montáž je nutné použiť predĺženú odpadovú trúbku.

	203200000	475,15	570,18	26,3
KeraTect®	203200600	551,65	661,98	26,3

WC sedadlo, tvrdé, z Duroplastu

upevnenie zhora,
podľa DIN 19516

• závesy z ušľachtilej ocele, s automatickým pozvoľným sklápaním



	571280000	151,80	182,16	3,1
--	-----------	---------------	---------------	-----

Závesný bidet

s otvorom pre batériu, s prepacom
skryté upevnenie

pre 1-otvorovú batériu s flexibilnými prívodnými hadičkami
možnosť inštalácie na inštalčné moduly Geberit

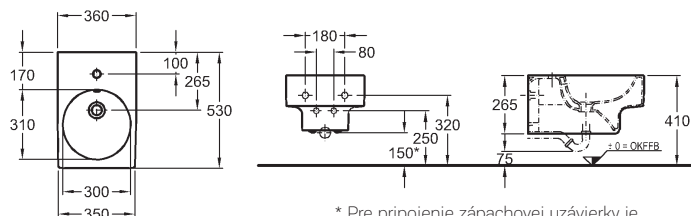

* Pre pripojenie zápachovej uzávierky je nutné použiť predĺženú odpadovú trúbku.

	233200000	386,08	463,30	19,7
KeraTect®	233200600	452,50	543,00	19,7

Číslo výrobku

Cena
€ bez DPH | € vr. DPH

Hmotnosť
cca kg

Skrinka pod umývadlo, závesná

59 x 25,5 x 49 cm

korpus a dvierka: biela, vysoký lesk

- 1 výsuvná zásuvka s chrómovaným úchytom

kombinovateľné s umývadlom 123260000

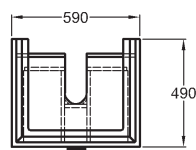
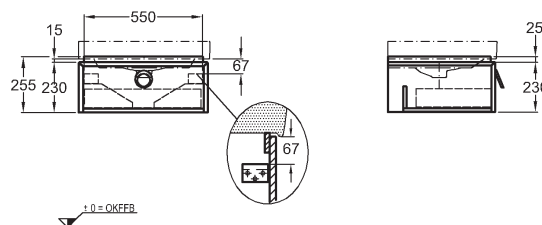

800760000

460,51

552,61

15,1

Skrinka pod umývadlo, závesná

89 x 25,5 x 49 cm

korpus a dvierka: biela, vysoký lesk

- 1 výsuvná zásuvka s chrómovaným úchytom

kombinovateľné s umývadlami 123290000

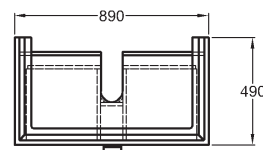
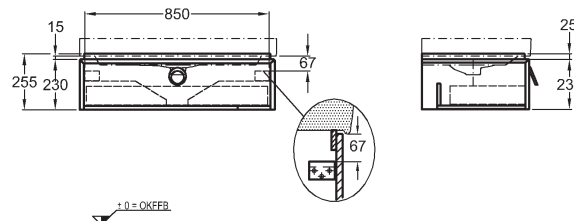

800790000

510,39

612,47

20,3

Skrinka pod umývadlo, závesná

39 x 42,5 x 27 cm

korpus a dvierka: biela, vysoký lesk

- 1 dvierka s chrómovaným úchytom
- závesy dvierok voliteľné vpravo/vľavo

kombinovateľné s umývadlom 273240000

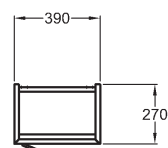
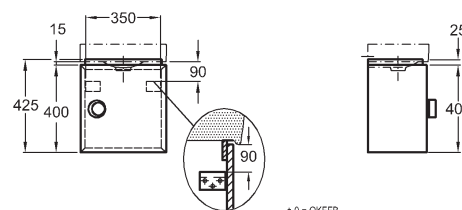

800740000

287,96

345,55

8,3

Číslo výrobku

Cena
€ bez DPH | € vr. DPH

Hmotnosť
cca kg

Vysoká skrinka, závesná

40 x 170 x 35 cm

korpus a dvierka: biela, vysoký lesk

- 1 dvierka s chrómovaným úchytom
- 1 pevná polička, 4 nastaviteľné sklenené poličky
- závesy dvierok voliteľné vpravo/vľavo

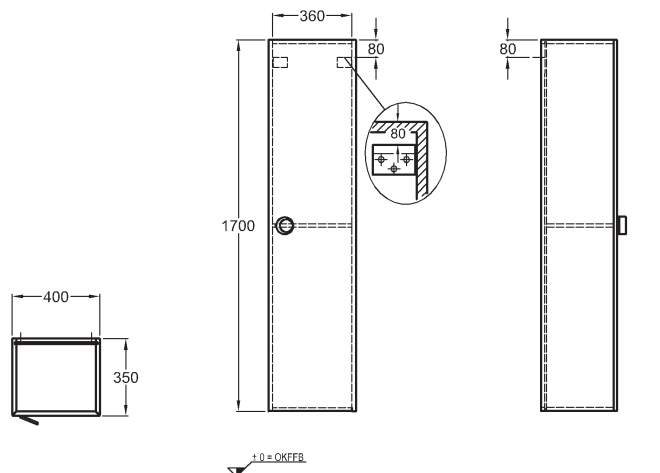

800700000	592,20	710,64	15,1
-----------	---------------	---------------	------

Držiak na uterák

48,5 x 10 x 20 cm

chrómovaný

pre montáž z boku, vrátane upevnenia

kombinovateľný s umývadlami 123260000, 123290000

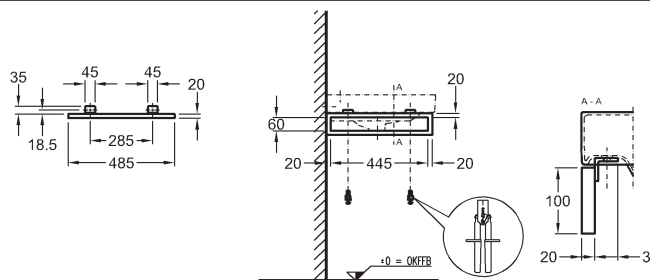

500750000	144,75	173,70	1,0
-----------	---------------	---------------	-----

Držiak na uterák

58,5 x 10 x 20 cm

chrómovaný

pre montáž spredu, vrátane upevnenia

kombinovateľný s umývadlami 123260000

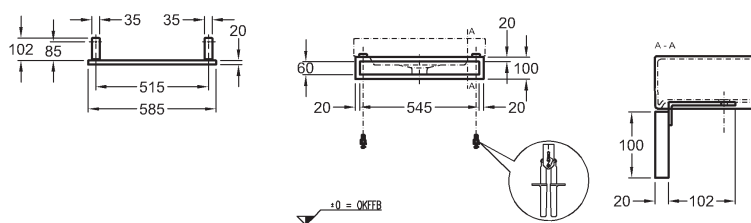

500720000	166,00	199,20	1,3
-----------	---------------	---------------	-----

Držiak na uterák

39,5 x 10 x 20 cm

chrómovaný

pre montáž spredu, vrátane upevnenia

kombinovateľný s umývadlom 273240000

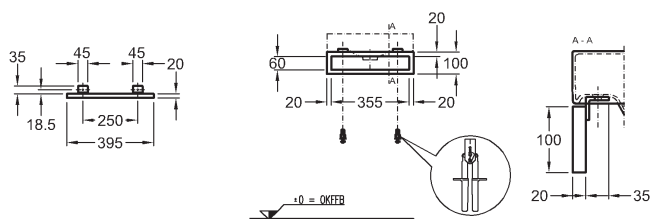

500740000	140,42	168,50	0,8
-----------	---------------	---------------	-----

myDay

prirodzená nadčasovosť

KERAMAG
Geberit Group

Sortiment kúpeľňového vybavenia myDay je splnením predstáv o príjemnom a prirodzenom prostredí, v ktorom sa cítite dobre. Predstáv o pokojnom útočisku na konci všedného dňa, ktoré povzbudí vašu životnú energiu.

Dizajn s veľkými polomerami a plynulými tvarmi vnáša do kúpeľne pocit prirodzenosti a elegancie a súčasne poskytuje značný priestor pre prispôsobenie vybavenia podľa individuálnych predstáv.

Umývadlá a bidet bez prepadu pôsobia čisto a esteticky. Navyše WC a bidet majú skryté upevnenia, čo prispieva k nerušenému dizajnu a jednoduchej údržbe. Sériu myDay ponúka široký sortiment nábytku a zrkadiel s LED osvetlením.



MYDAY

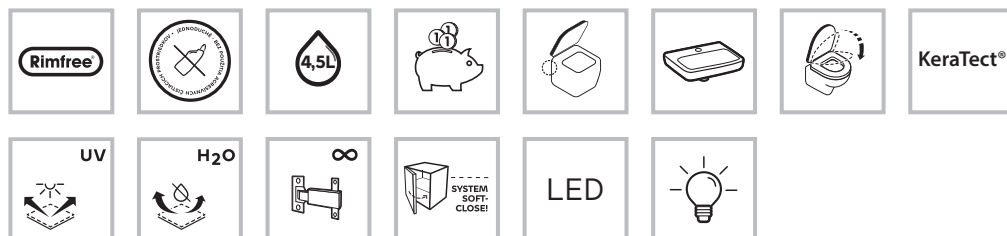



- 1 umývadlo s vysokou bočnou skrinkou
- 2 umývadlo na dosku, zrkadlo s LED osvetlením
- 3 umývadlo so skrinkou v bielej farbe
- 4 závesné WC so skrytým upevnením

K dispozícii taktiež s glazúrou **KeraTect®**

Číslo výrobku

Cena
€ bez DPH | € vr. DPH

Hmotnosť
cca kg

Umývadlo

s otvorom pre batériu, bez prepadu
vrátane obdĺžnikovej dizajновой krytky biela/chróm
60 x 48 cm

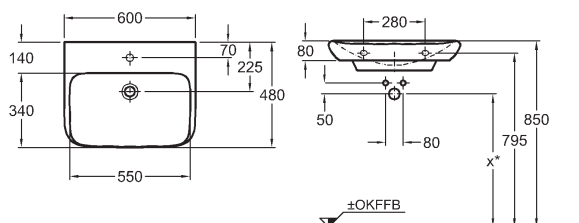

	x*
Odtokový ventil 152.050.21.1	640
Clou systém 152.018.00.1	570

	125460000	169,00	202,80	15,8
KeraTect®	125460600	235,42	282,50	15,8

Doplňky:

Keramická odtoková krytka, biela	595775000	51,75	62,10	
----------------------------------	-----------	--------------	--------------	--

Umývadlo

s otvorom pre batériu, bez prepadu
vrátane obdĺžnikovej dizajновой krytky biela/chróm
65 x 48 cm

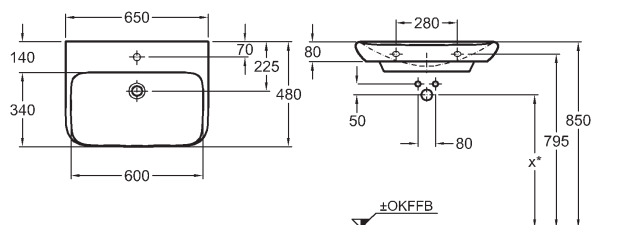

	x*
Odtokový ventil 152.050.21.1	640
Clou systém 152.018.00.1	570

	125465000	192,75	231,30	17,8
KeraTect®	125465600	259,17	311,00	17,8

Doplňky:

Keramická odtoková krytka, biela	595775000	51,75	62,10	
----------------------------------	-----------	--------------	--------------	--

Umývadlo

s otvorom pre batériu, bez prepadu
vrátane obdĺžnikovej dizajновой krytky biela/chróm
80 x 48 cm

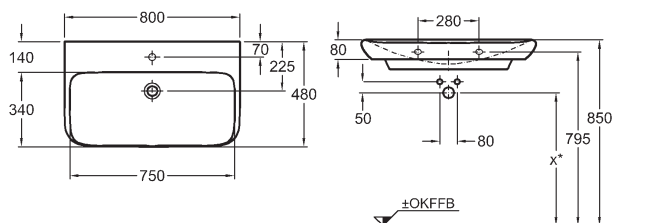

	x*
Odtokový ventil 152.050.21.1	640
Clou systém 152.018.00.1	570

	125480000	303,00	363,60	19,1
KeraTect®	125480600	369,42	443,30	19,1

Doplňky:

Keramická odtoková krytka, biela	595775000	51,75	62,10	
----------------------------------	-----------	--------------	--------------	--

Pri použití špeciálneho odtokového ventilu 152.050.21.1 alebo Clou systému 152.018.00.1 je možná jednoduchá výmena štandardnej kruhovej odpadovej krytky za obdĺžnikovú dizajnovú krytku myDay dodanú s umývadlom/bidetom.

K dispozícii taktiež s glazúrou **KeraTect®**

Číslo výrobku

Cena
€ bez DPH | € vr. DPH

Hmotnosť
cca kg

Umývadlo

s otvorom pre batériu, bez prepadu
vrátane obdĺžnikovej dizajnovanej krytky biela/chróm
100 x 48 cm

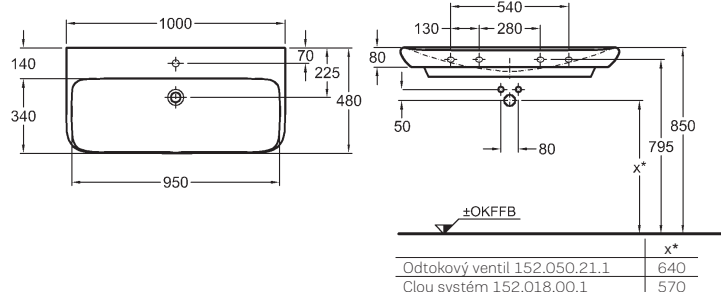

	125400000	430,00	516,00	24,8
KeraTect®	125400600	496,42	595,70	24,8

Doplňky:

Keramická odtoková krytka, biela	595775000	51,75	62,10	
----------------------------------	-----------	--------------	--------------	--

Dvojumývadlo

s 2 otvormi pre batériu, bez prepadu
vrátane obdĺžnikovej dizajnovanej krytky biela/chróm
130 x 48 cm

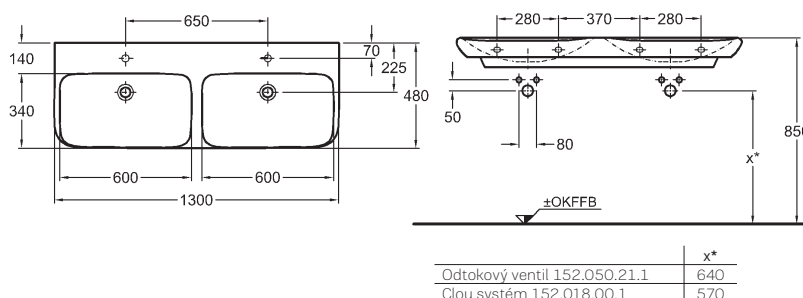

	135430000	616,68	740,02	32,5
KeraTect®	135430600	671,00	805,20	32,5

Doplňky:

Keramická odtoková krytka, biela	595775000	51,75	62,10	
----------------------------------	-----------	--------------	--------------	--

Polostúp

kombinovateľný s umývadlami 125460000, 125465000,
125480000, 125400000, 125430000

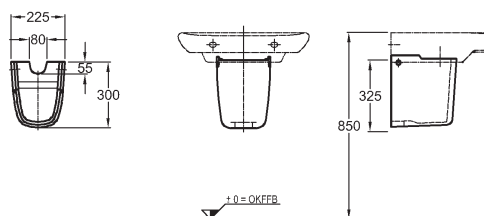

	291410000	106,51	127,81	8,3
--	-----------	---------------	---------------	-----

Doplňky:

Upevňovací prvok Kerafix (nutné objednať)	551081000	49,42	59,30	0,2
---	-----------	--------------	--------------	-----

Pri použití špeciálneho odtokového ventilu 152.050.21.1 alebo Clou systému 152.018.00.1 je možná jednoduchá výmena štandardnej kruhovej odpadovej krytky za obdĺžnikovú dizajnovú krytku myDay dodanú s umývadlom/bidetom.

K dispozícii taktiež s glazúrou **KeraTect®**

Číslo výrobku

Cena
€ bez DPH | € vr. DPH

Hmotnosť
cca kg

Umývadlo

bez prepadu
vrátane obdĺžnikovej dizajnovanej krytky biela/chróm
40 x 28 cm

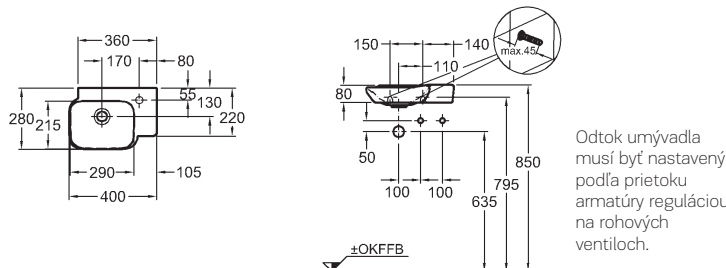

s otvorom pre batériu vpravo

	125540000	103,58	124,30	5,2
--	-----------	---------------	---------------	-----

KeraTect®	125540600	170,00	204,00	5,2
------------------	-----------	---------------	---------------	-----

s otvorom pre batériu vľavo

	125440000	103,58	124,30	5,2
--	-----------	---------------	---------------	-----

KeraTect®	125440600	170,00	204,00	5,2
------------------	-----------	---------------	---------------	-----

Doplňky:

Špeciálny odtokový ventil, neuzatvárateľný

152.050.21.1

Cena podľa aktuálneho cenníka Geberit

Umývadlo na dosku

s otvorom pre batériu, bez prepadu
vrátane obdĺžnikovej dizajnovanej krytky biela/chróm
60 x 39 cm

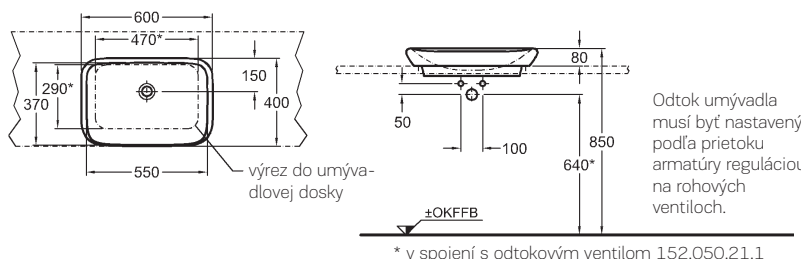

	245460000	217,67	261,20	11,7
--	-----------	---------------	---------------	------

KeraTect®	245460600	284,08	340,90	11,7
------------------	-----------	---------------	---------------	------

Doplňky:

Keramická odtoková krytka, biela

595775000

51,75 | **62,10**

Závesné WC

s hlbokým splachovaním, 4,5 l/6 l
bez splachovacieho kruhu
skryté upevnenie, vr. upevňovacej súpravy

CE, EN 997 6 A/C a EN 38

možnosť inštalácie na inštaláčne moduly Geberit

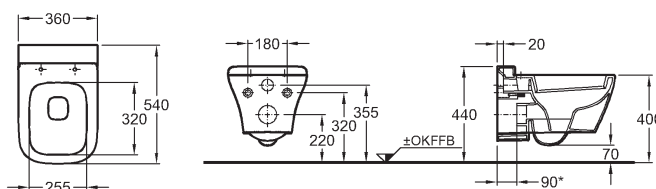

	201460000	305,90	367,08	25,5
--	-----------	---------------	---------------	------

KeraTect®	201460600	382,28	458,74	25,5
------------------	-----------	---------------	---------------	------

Závesné WC

s hlbokým splachovaním, 6 l,
skryté upevnenie, vr. upevňovacej súpravy

CE, EN 997 6 A/C a EN 38

možnosť inštalácie na inštaláčne moduly Geberit

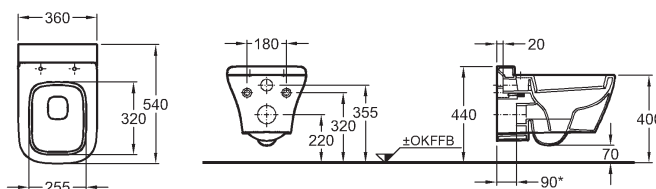

	201400000	298,25	357,90	25,5
--	-----------	---------------	---------------	------

KeraTect®	201400600	364,67	437,60	25,5
------------------	-----------	---------------	---------------	------

Pri použití špeciálneho odtokového ventilu 152.050.21.1 alebo Clou systému 152.018.00.1 je možná jednoduchá výmena štandardnej kruhovej odpadovej krytky za obdĺžnikovú dizajnovú krytku myDay dodanú s umývadlom/bidetom.

K dispozícii taktiež s glazúrou **KeraTect®**

Číslo výrobku

Cena
€ bez DPH | € vr. DPH

Hmotnosť
cca kg

WC sedadlo, tvrdé, z Duroplastu

podľa DIN 19516, montáž zhora



• závesy kovové	575400000	106,09	127,31	2,6
• závesy kovové, s automatickým pozvoľným sklápaním	575410000	151,80	182,16	2,6

Závesný bidet

s otvorom pre batériu
vrátane obdĺžnikovej dizajnovanej krytky biela/chróm
dle EN 36
pre 1-otvorovú batériu s flexibilnými prívodnými hadičkami
možnosť inštalácie na inštalčné moduly Geberit

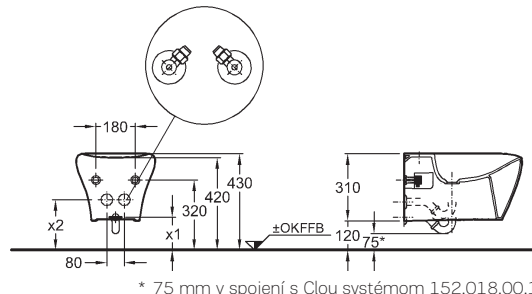
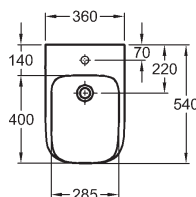

Odtok bidetu musí byť nastavený podľa prietoku armatúry reguláciou na rohových ventiloch.

	x1	x2
Odtokový ventil 152.050.21.1	220	270
Clou systém 152.018.00.1	150	200-270

	235450000	330,92	397,10	17,7
KeraTect®	235450600	397,33	476,80	17,7

Skrinka pod umývadlo, závesná

49,5 x 41 x 40,5 cm

- 1 výsuvná zásuvka vr. LED osvetlenia (max. 2 W, 3200 K, 150 lm, energetická trieda A++)
- 1 protišmyková podložka
- 1 chrómovaná úchytka

kombinovateľné s umývadlom 125460000

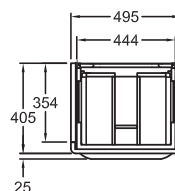
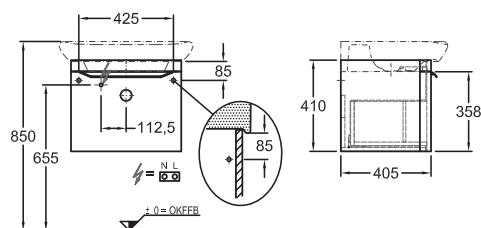

biela lakovaná, vysoký lesk	Y824060000	570,40	684,48	17,8
sivá (Taupe) lakovaná vysoký lesk	Y824061000	570,40	684,48	17,8
sivobéžová greige matná	Y824062000	570,40	684,48	17,8
biela matná	824063000	570,40	684,48	17,8

Doplňky:

Ďalšie doplnky a príslušenstvo vid' str. 450 - 453

Pri použití špeciálneho odtokového ventilu 152.050.21.1 alebo Clou systému 152.018.00.1 je možná jednoduchá výmena štandardnej kruhovej odpadovej krytky za obdĺžnikovú dizajnovú krytku myDay dodanú s umývadlom/bidetom.

Skrinka pod umývadlo, závesná

54 x 41 x 40,5 cm

- 1 výsuvná zásuvka vr. LED osvetlenia (max. 2,25 W, 3200 K, 169 lm, energetická trieda A++)
- 1 protišmyková podložka
- 1 chrómovaná úchytka

kombinovateľné s umývadlom 125465000

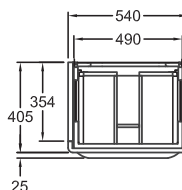
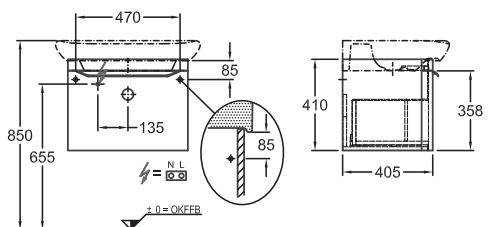

biela lakovaná, vysoký lesk	Y824065000	598,00	717,60	18,4
sivá (Taupe) lakovaná vysoký lesk	824066000	598,00	717,60	18,4
sivobéžová greige matná	Y824067000	598,00	717,60	18,4
biela matná	Y824068000	598,00	717,60	18,4

Doplňky:

Ďalšie doplnky a príslušenstvo vid'. str. 450 - 453

Skrinka pod umývadlo, závesná

68 x 41 x 40,5 cm

- 1 výsuvná zásuvka vr. LED osvetlenia (max. 3 W, 3200 K, 225 lm, energetická trieda A+)
- 1 protišmyková podložka
- 1 výsuv vr. protišmykovej podložky
- 1 chrómovaná úchytka

kombinovateľné s umývadlom 125480000

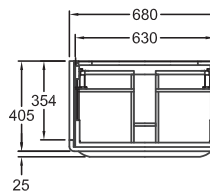
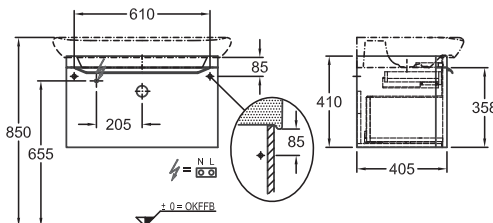

biela lakovaná, vysoký lesk	Y824080000	745,20	894,24	24,3
sivá (Taupe) lakovaná vysoký lesk	Y824081000	745,20	894,24	24,3
sivobéžová greige matná	Y824082000	745,20	894,24	24,3
biela matná	824083000	745,20	894,24	24,3

Doplňky:

Ďalšie doplnky a príslušenstvo vid'. str. 450 - 453

Číslo výrobku

Cena
€ bez DPH | € vr. DPH

Hmotnosť
cca kg

Skrinka pod umývadlo, závesná

88 x 41 x 40,5 cm

- 1 výsuvná zásuvka vr. LED osvetlenia (max. 4 W, 3200 K, 300 lm, energetická trieda A+),
- 1 protišmyková podložka
- 1 výsuv vr. protišmykovej podložky
- 1 chrómovaná úchytka

kombinovateľné s umývadlom 125400000

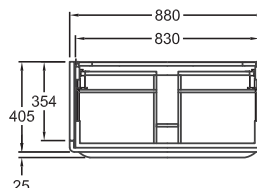
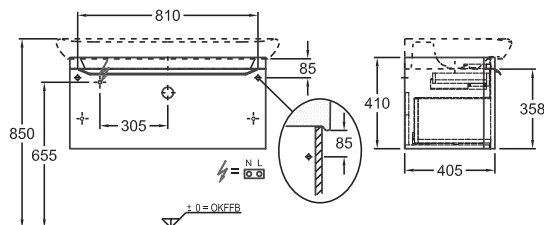

biela lakovaná, vysoký lesk	824100000	811,90	974,28	29,0
sivá (Taupe) lakovaná vysoký lesk	824101000	811,90	974,28	29,0
sivobéžová greige matná	824102000	811,90	974,28	29,0
biela matná	824103000	811,90	974,28	29,0

Doplňky:

Ďalšie doplnky a príslušenstvo viď. str. 450 - 453

Skrinka pod umývadlo, závesná, s výrezom vpravo

115 x 20 x 52 cm

- sklenená horná doska s otvorom pre batériu vpravo
- 1 výsuvná zásuvka vr. LED osvetlenia (max. 5,25 W, 3200 K, 395 lm, energetická trieda A+)
- 1 protišmyková podložka
- 1 chrómovaná úchytka

kombinovateľné s umývadlom 245460000

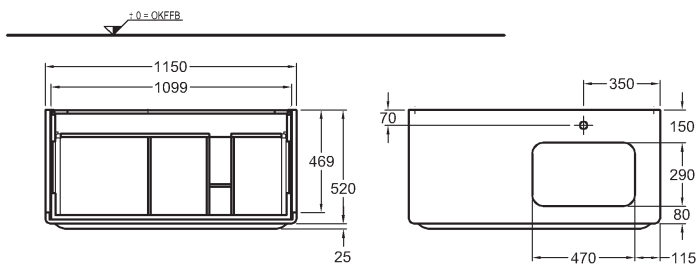
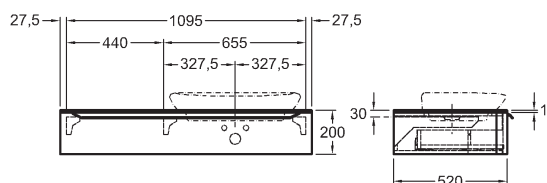

biela lakovaná, vysoký lesk	824160000	868,25	1.041,90	39,2
sivá (Taupe) lakovaná vysoký lesk	824161000	868,25	1.041,90	39,2
sivobéžová greige matná	824162000	868,25	1.041,90	39,2
biela matná	824163000	868,25	1.041,90	39,2

Doplňky:

Ďalšie doplnky a príslušenstvo viď. str. 450 - 453

Číslo výrobku

Cena
€ bez DPH | € vr. DPH

Hmotnosť
cca kg

**Skrinka pod umývadlo, závesná,
s výrezom vľavo**

115 x 20 x 52 cm

- sklenená horná doska s otvorom pre batériu vľavo
- 1 výsuvná zásuvka vr. LED osvetlenia (max. 5,25 W, 3200 K, 395 lm, energetická trieda A+)
- 1 protišmyková podložka
- 1 chrómovaná úchytka

kombinovateľné s umývadlom 245460000

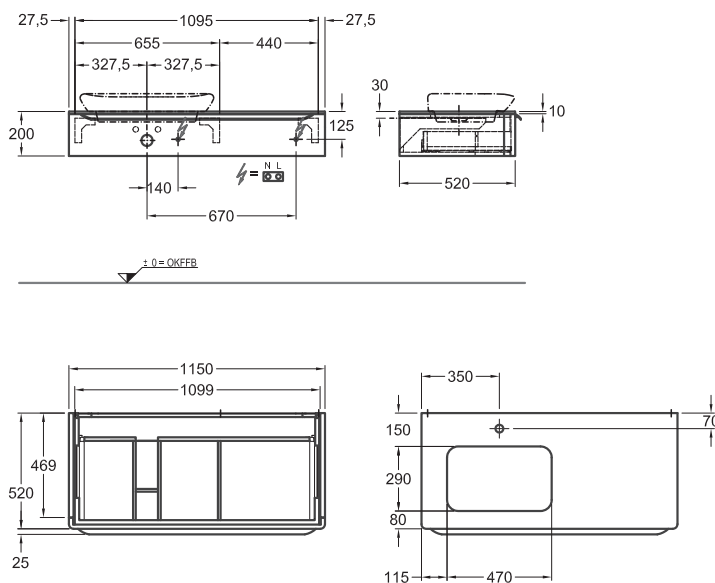

biela lakovaná, vysoký lesk	824260000	868,25	1.041,90	39,2
sivá (Taupe) lakovaná vysoký lesk	824261000	868,25	1.041,90	39,2
sivobéžová greige matná	824262000	868,25	1.041,90	39,2
biela matná	824263000	868,25	1.041,90	39,2

Doplnky:

Ďalšie doplnky a príslušenstvo vid'. str. 450 - 453

Skrinka pod dvojumývadlo, závesná

116 x 41 x 40,5 cm

- 1 výsuvná zásuvka vr. LED osvetlenia (max. 5,25 W, 3200 K, 395 lm, energetická trieda A+)
- 1 protišmyková podložka
- 1 chrómovaná úchytka

kombinovateľné s dvojumývadlom 135430000

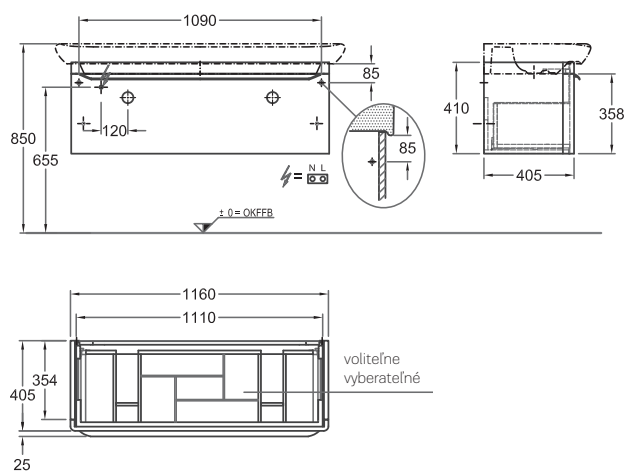

biela lakovaná, vysoký lesk	824130000	898,15	1.077,78	32,5
sivá (Taupe) lakovaná vysoký lesk	824131000	898,15	1.077,78	32,5
sivobéžová greige matná	824132000	898,15	1.077,78	32,5
biela matná	824133000	898,15	1.077,78	32,5

Doplnky:

Ďalšie doplnky a príslušenstvo vid'. str. 450 - 453

MYDAY

Číslo výrobku

Cena
€ bez DPH € vr. DPH

Hmotnosť
cca kg

Vysoká skrinka, závesná

40 x 150 x 25 cm

- 1 pevná polička
- 4 nastaviteľné sklenené poličky
- 1 dverka s chrómovaným úchytom
- 1 závesná vrecko na dverkách
- 1 magnetický držiak
- závesy dveriek voliteľné vpravo/vľavo

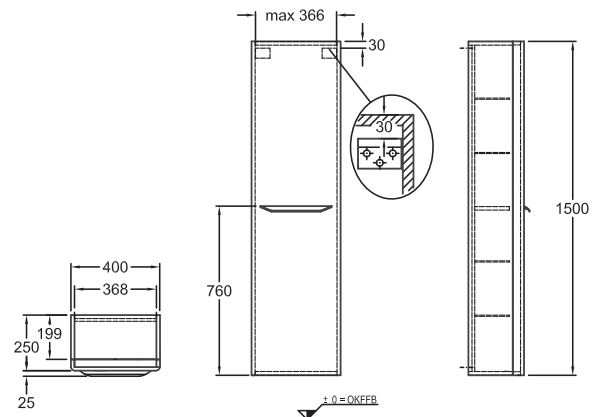

biela lakovaná, vysoký lesk	Y824000000	738,88	886,66	26,4
sivá (Taupe) lakovaná vysoký lesk	824001000	738,88	886,66	26,4
sivobéžová greige matná	Y824002000	738,88	886,66	26,4
biela matná	Y824003000	738,88	886,66	26,4

Doplňky:

Ďalšie doplnky a príslušenstvo viď. str. 450 - 453

Zrkadlo s osvetlením

40 x 80 x 3 cm

LED 30 W/4000 K (+/- 200 K)
Lumen 3600 (lm)
220...240 V, IP 44
trieda ochrany 2
energetická trieda A+
funkcia proti zahmlievaniu

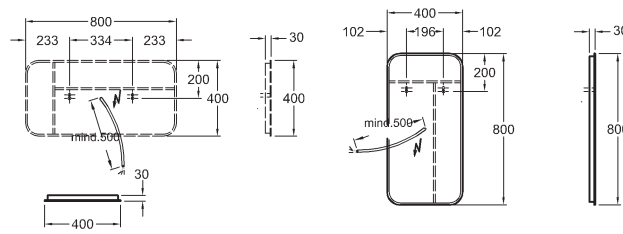

824340000	536,76	644,11	5,3
-----------	---------------	---------------	-----

Zrkadlo s osvetlením

60 x 80 x 3 cm

LED 37 W/4000 K (+/- 200 K)
Lumen 4464 (lm)
220...240 V, IP 44
trieda ochrany 2
energetická trieda A+
funkcia proti zahmlievaniu

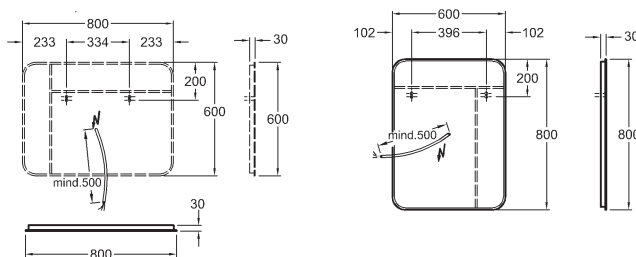

824360000	582,48	698,98	6,6
-----------	---------------	---------------	-----

Zrkadlo s osvetlením

100 x 70 x 3 cm

LED 25 W/4000 K (+/- 200 K)
Lumen 3024 (lm)
220...240 V, IP 44
trieda ochrany 2
energetická trieda A+
funkcia proti zahmlievaniu

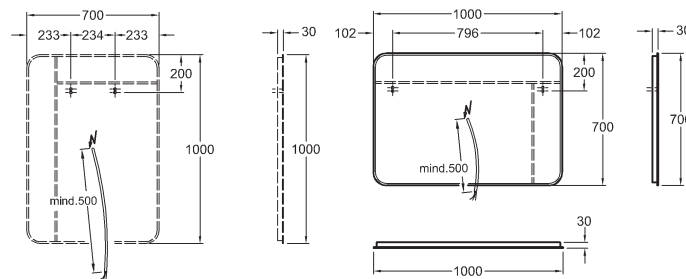

824300000	673,71	808,45	9,7
-----------	---------------	---------------	-----

MYDAY

Silk

nadčasový komfort a variabilita

Kúpeľňová séria Silk je splneným snom každého, kto kladie vysoký dôraz na dizajn a komfort. Vytvára priestor, kam sa môžete uchýliť pred rušným svetom. Miesto, ktoré je pôsobivo a nenútené zariadené. Séria Silk spája šarm elegantného a pôsobivého tvaru s exkluzívnym, do detailu premysleným komfortom, priam stvoreným pre kúpeľne so zvláštnym nárokom na pohodlie.

Séria ponúka umývadlá do šírky až 120 cm, asymetrické umývadlá na dosku, ale aj malé umývadlá.

Komfortným prvkom je veľké zrkadlo a svetelná lišta v dverkách vysokej skrinky, výklopný kozmetický modul s osvetleným zrkadlom a príjemný čalúnený výškovo nastaviteľný sedák s integrovaným úložným priestorom.

Zrkadlá s vrstvou proti zahmlievaniu s možnosťou zmeny farby podsvietenia sú neodmysliteľným akcentom elegancie a dizajnu tejto série.



SILK

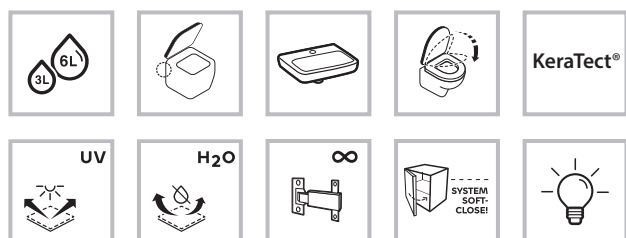



1



2



3



4

- 1 umývadlo so skrinkou
- 2 zrkadlá s LED osvetlením, možnosť zmeny farby
- 3 kombinácia umývadla, skrinky a a dlhej dosky
- 4 umývadlo so skrinkou, závesné WC

K dispozícii taktiež s glazúrou **KeraTect®**

Číslo výrobku

Cena
€ bez DPH | € vr. DPH

Hmotnosť
cca kg

Umývadlo

s otvorom pre batériu, s prepacom
60 x 47 cm

kombinovateľné so stĺpom 292600000
alebo polostĺpom 292610000, umývadlovými
doskami 60, 80, 140 cm a skrinkami
pod umývadlo 60, 80, 140 cm

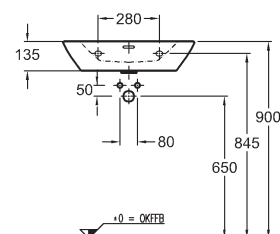
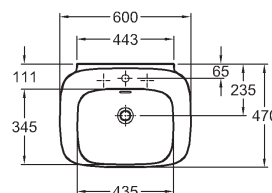

	121660000	220,83	265,00	14,4
KeraTect®	121660600	282,92	339,50	14,4

Umývadlo

s otvorom pre batériu, s prepacom
80 x 47 cm

kombinovateľné so stĺpom 292600000
alebo polostĺpom 292610000, umývadlovými
doskami 80, 100, 140 cm a skrinkami
pod umývadlo 80, 100, 140 cm

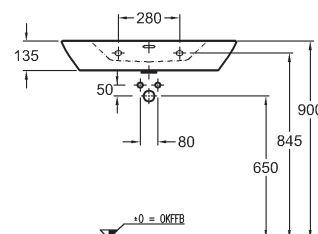
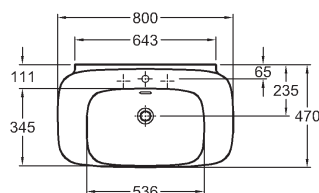

	121680000	295,74	354,89	20,5
KeraTect®	121680600	362,41	434,89	20,5

Umývadlo

s otvorom pre batériu, s prepacom
100 x 47 cm

kombinovateľné so stĺpom 292600000
alebo polostĺpom 292610000, umývadlovými
doskami 100, 120, 140 cm a skrinkami
pod umývadlo 100, 120, 140 cm

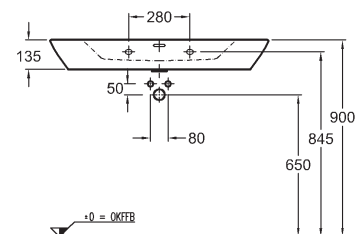
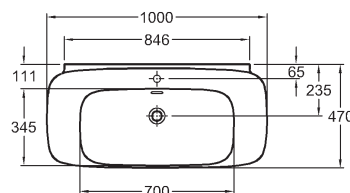

	121600000	437,75	525,30	25,7
KeraTect®	121600600	504,17	605,00	25,7

K dispozícii taktiež s glazúrou **KeraTect®**

Číslo výrobku

Cena
€ bez DPH | € vr. DPH

Hmotnosť
cca kg

Umývadlo

se 2 otvory pro baterii, s prepacom
120 x 47 cm

kombinovateľné s umývadlovými doskami 140 cm
a skrinkami pod umývadlo 140 cm s otvorom
pre zápachovú uzávierku uprostred

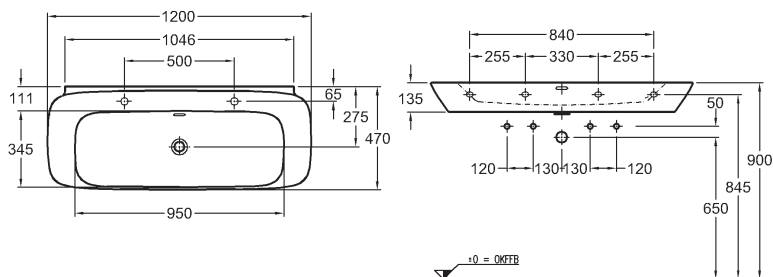

	121620000	528,81	634,57	30,5
KeraTect®	121620600	605,19	726,23	30,5

Umývadlo

bez otvoru pre batériu, s prepacom
(otvor predvrtaný uprostred)
120 x 47 cm

kombinovateľné s umývadlovými doskami 120,
140 cm a skrinkami pod umývadlo 120, 140 cm
s otvorom pre zápachovú uzávierku uprostred

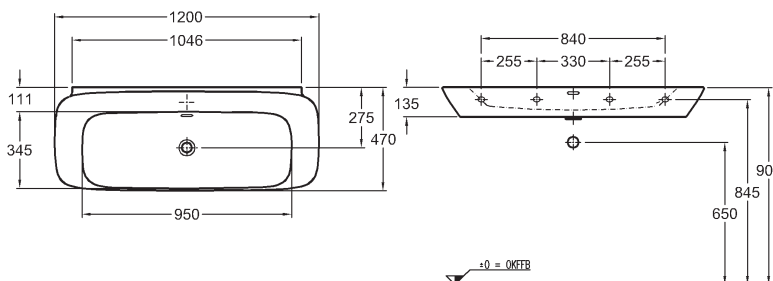

	121625000	528,81	634,57	30,5
KeraTect®	121625600	605,19	726,23	30,5

Stĺp

kombinovateľný s umývadlami 121660000,
121680000, 121600000

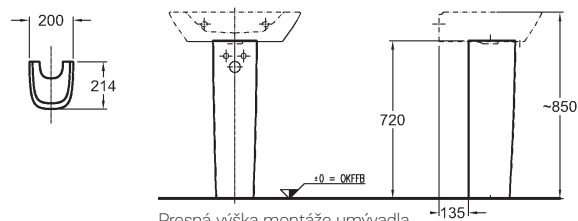

Presná výška montáže umývadla
musí byť určená pri montáži stĺpu
pod umývadlo

	292600000	146,67	176,00	13,0
--	-----------	---------------	---------------	------

Polostĺp

kombinovateľný s umývadlami 121660000,
121680000, 121600000

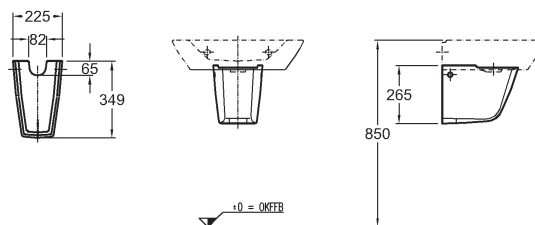

	292610000	93,34	112,01	7,0
--	-----------	--------------	---------------	-----

Doplnky:

Upevňovací prvok Kerafix (nutné objednať)

551081000

49,42

59,30

0,2

K dispozícii taktiež s glazúrou **KeraTect®**

Číslo výrobu

Cena
€ bez DPH | € vr. DPH

Hmotnosť
cca kg

Umývadlo

s otvorom pre batériu vpravo, bez prepadu
40 x 29,5 cm

kombinovateľné so spodnými skrinkami pod umývadlo

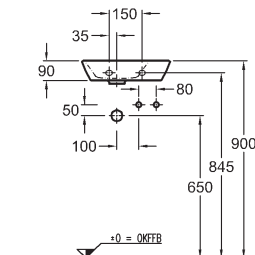
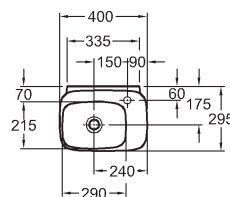

	121640000	126,23	151,48	20,0
KeraTect®	121640600	190,17	228,20	20,0

Doplňky:

Upevňovací prvok Kerafix (nutné objednať)	551081000	49,42	59,30	0,2
---	-----------	--------------	--------------	-----

Umývadlo na dosku

s otvorom pre batériu, bez prepadu
odkladacia plocha vpravo
57 x 42,7 cm

kombinovateľné s umývadlovými doskami 60, 140 cm
a skrinkami pod umývadlo 60, 140 cm

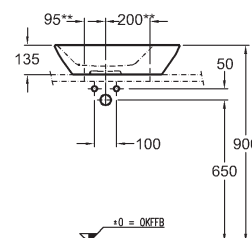
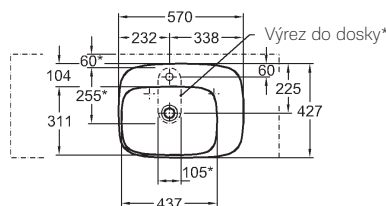

	121655000	200,75	240,90	12,0
KeraTect®	121655600	267,17	320,60	12,0

Doplňky:

Špeciálny odtokový ventil, neuzatvárateľný	152.050.21.1	Cena podľa aktuálneho cenníka Geberit		
--	--------------	---------------------------------------	--	--

Umývadlo na dosku

s otvorom pre batériu, bez prepadu
odkladacia plocha vľavo
57 x 42,7 cm

kombinovateľné s umývadlovými doskami 60, 140 cm
a skrinkami pod umývadlo 60, 140 cm

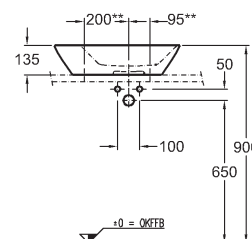
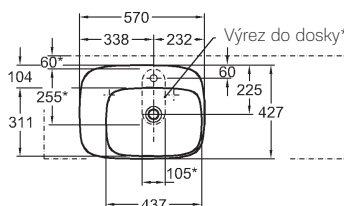

	121650000	200,75	240,90	12,0
KeraTect®	121650600	267,17	320,60	12,0

Doplňky:

Špeciálny odtokový ventil, neuzatvárateľný	152.050.21.1	Cena podľa aktuálneho cenníka Geberit		
--	--------------	---------------------------------------	--	--

K dispozícii taktiež s glazúrou **KeraTect®**

Číslo výrobku

Cena
€ bez DPH | € vr. DPH

Hmotnosť
cca kg

Závesné WC

s hlbokým splachovaním, 6 l
zvýšená výška sedu (+ 30 mm)

CE, EN 997 6 A/C, EN 38
vr. upevňovacej súpravy pre skryté upevnenie,
k nádrži zabudovanej v stene alebo
k tlakovému splachovaču, k inštalácii
je potrebná predĺžená odpadová rúra

možnosť inštalácie na inštalčné moduly Geberit

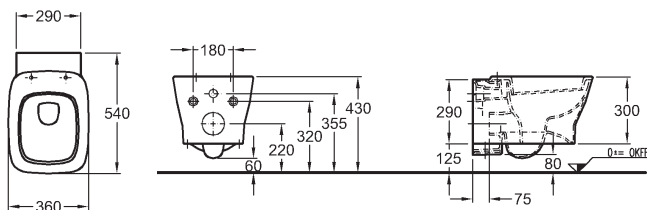

	203650000	374,00	448,80	25,0
KeraTect®	203650600	440,42	528,50	25,0

WC sedadlo, tvrdé, z Duroplastu

odnímateľné, podľa DIN 19516

- závesy ušľachtilá oceľ
- s automatickým pozvoľným sklápaním



	572620000	141,07	169,28	2,9
--	-----------	---------------	---------------	-----

Závesný bidet

s otvorom pre batériu, s prepacom
zvýšená výška sedu (+ 30 mm)
dle EN 36

pre 1-otvorovú batériu s flexibilnými
prívodnými hadicami, vr. upevňovacej
súpravy pre skryté upevnenie

možnosť inštalácie na inštalčné moduly Geberit

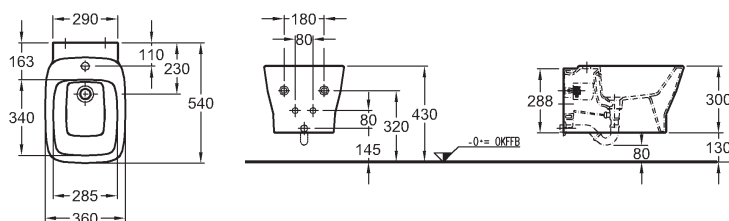

	232600000	374,00	448,80	18,0
KeraTect®	232600600	440,42	528,50	18,0

Číslo výrobku

Cena
€ bez DPH | € vr. DPH

Hmotnosť
cca kg

Umývadlová doska s výrezom uprostred, závesná

chrómovaný lem
60 x 10 x 47 cm

kombinovateľné s umývadlami na dosku,
umývadlom 60 cm, skrinkami pod umývadlo 60 cm,
držiakom na uteráky 43 cm a kozmetickým modulom

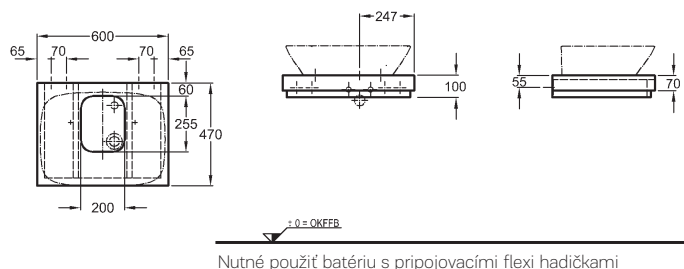

pravá prírodná dyha dub	Y816260000	201,35	241,62	7,0
pravá prírodná dyha wenge Pangar	Y816360000	220,42	264,50	7,0
lesklá biela	816660000	233,36	280,03	7,0
Doplňky:				
Montážne konzoly pre samostatnú dosku bez spodnej skrinky (2 ks)	516200000	70,00	84,00	2,4
Držiak na uterák, 43 cm, chrómovaný, montáž z boku	516045000	132,00	158,40	0,4

Skrinka pod umývadlo, závesná

60 x 40 x 47 cm

- 1 výsuvná zásuvka s chrómovanou úchytkou

iba v spojení s umývadlovými doskami 60, 140 cm

kombinovateľné s umývadlami na dosku, s umývadlami 60 cm

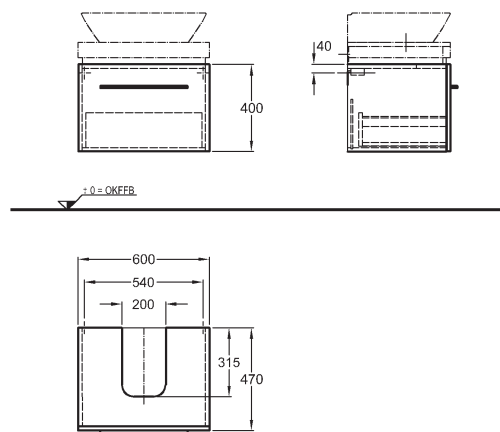

pravá prírodná dyha dub	Y816060000	391,29	469,55	20,0
pravá prírodná dyha wenge Pangar	Y816061000	410,36	492,43	20,0
lesklá biela	Y816062000	390,33	468,40	20,0
Doplňky:				
Priehradka do zásuvky 60 cm	516060000	52,50	63,00	1,0
LED svetelná lišta 53,5 cm	501535000	34,31	41,17	
Ďalšie doplnky a príslušenstvo vid' str. 450 - 453				

Číslo výrobku

Cena
€ bez DPH | € vr. DPH

Hmotnosť
cca kg

Umývadlová doska s výrezom uprostred, závesná

chrómovaný lem
80 x 10 x 47 cm

kombinovateľné s umývadlami na dosku,
umývadlom 60, 80 cm, skrinkami pod umývadlo 80 cm,
držiakom na uteráky 43 cm a kozmetickým modulom

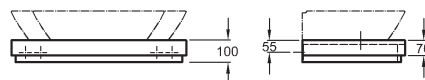

↙ 0 = OKFFB
Nutné použiť batériu s pripojovacími flexi hadičkami

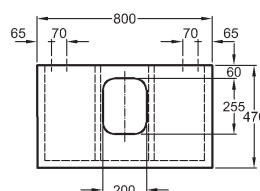

pravá prírodná dyha dub	Y816280000	247,44	296,93	8,5
pravá prírodná dyha wenge Pangar	Y816380000	255,68	306,82	8,5
lesklá biela	816680000	270,63	324,76	8,5

Doplňky:

Montážne konzoly pre samostatnú dosku bez spodnej skrinky (2 ks)	516200000	70,00	84,00	2,4
Držiak na uterák, 43 cm, chrómovaný, montáž z boku	516045000	132,00	158,40	0,4

Skriňa pod umývadlo, závesná

80 x 40 x 47 cm

- 1 výsuvná zásuvka s chrómovanou úchytkou

iba v spojení s umývadlovými doskami 80 cm

kombinovateľné s umývadlami 60, 80 cm

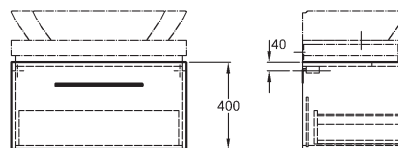

↙ 0 = OKFFB

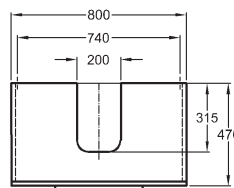

pravá prírodná dyha dub	816080000	473,23	567,88	26,0
pravá prírodná dyha wenge Pangar	816081000	492,30	590,76	26,0
lesklá biela	816082000	468,53	562,24	26,0

Doplňky:

Priehradka do zásuvky 80 cm	516080000	62,17	74,60	1,0
LED svetelná lišta 73,5 cm	501735000	37,18	44,62	

Ďalšie doplnky a príslušenstvo viď str. 450 - 453

Číslo výrobku

Cena
€ bez DPH | € vr. DPH

Hmotnosť
cca kg

Umývadlová doska s výrezom uprostred, závesná

chrómovaný lem
100 x 10 x 47 cm

- vr. montážnych konzol

kombinovateľné s umývadlami na dosku, umývadlom 80, 100 cm, skrinkami pod umývadlo 100 cm, držiakom na uteráky 43 cm a kozmetickým modulom

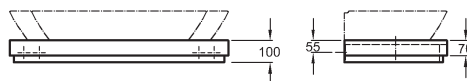

± 0 = OKFFB
Nutné použiť batériu s pripojovacími flexi hadičkami

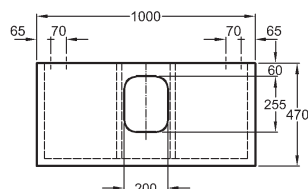

pravá prírodná dyha dub	816200000	337,62	405,14	12,6
pravá prírodná dyha wenge Pangar	Y816300000	356,02	427,22	12,6
lesklá biela	Y816600000	409,78	491,74	12,6

Doplňky:

Držiak na uterák, 43 cm, chrómovaný, montáž z boku	516045000	132,00	158,40	0,4
--	-----------	---------------	---------------	-----

Škrinka pod umývadlo, závesná

100 x 40 x 47 cm

- 1 výsuvná zásuvka s chrómovanou úchytkou iba v spojení s umývadlovými doskami 100 cm

kombinovateľné s umývadlami 80, 100 cm

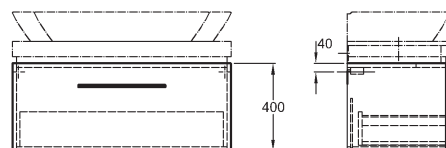

± 0 = OKFFB

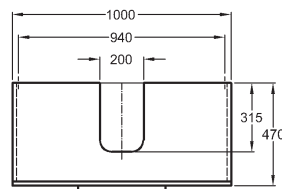

pravá prírodná dyha dub	Y816010000	531,30	637,56	31,0
pravá prírodná dyha wenge Pangar	Y816011000	537,43	644,92	31,0
lesklá biela	Y816012000	511,37	613,64	31,0

Doplňky:

Priehradka do zásuvky 100 cm	516100000	70,00	84,00	1,6
LED svetelná lišta 82,5 cm	501825000	38,53	46,24	

Ďalšie doplnky a príslušenstvo vid' str. 450 - 453

Číslo výrobku

Cena
€ bez DPH | € vr. DPH

Hmotnosť
cca kg

Umývadlová doska s výrezom uprostred, závesná

chrómovaný lem
120 x 10 x 47 cm

- vr. montážnych konzol

kombinovateľné s umývadlom 100 cm,
s umývadlom bez otvoru pre batériu 120 cm,
skrinkami pod umývadlo 120 cm,
držiakom na uteráky 43 cm a kozmetickým modulom

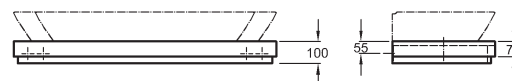

+0 = OKFFB
Nutné použiť batériu s pripojovacími flexi hadičkami

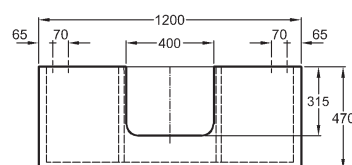

pravá prírodná dyha dub	Y816220000	383,72	460,46	14,5
pravá prírodná dyha wenge Pangar	816320000	410,36	492,43	14,5
lesklá biela	816620000	446,58	535,90	14,5
Doplňky:				
Držiak na uterák, 43 cm, chrómovaný, montáž z boku	516045000	132,00	158,40	0,4

Skriška pod umývadlo, závesná

120 x 40 x 47 cm

- 2 výsuvné zásuvky, 2 chrómované úchytky
- iba v spojení s umývadlovými doskami 120 cm

kombinovateľné s umývadlom 100 cm,
s umývadlom bez otvoru pre batériu 120 cm

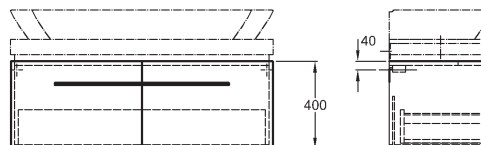

+0 = OKFFB

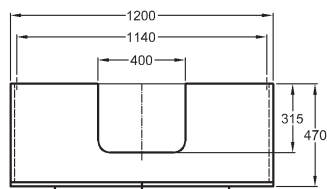

pravá prírodná dyha dub	816020000	578,56	694,27	37,5
pravá prírodná dyha wenge Pangar	816021000	573,28	687,94	37,5
lesklá biela	816022000	573,28	687,94	37,5
Doplňky:				
Priehradka do zásuvky 60 cm	516060000	52,50	63,00	1,0
LED svetelná lišta 3 x 55 cm	501550000	51,85	62,22	

Ďalšie doplnky a príslušenstvo viď. str. 450 - 453

Číslo výrobku

Cena
€ bez DPH | € vr. DPH

Hmotnosť
cca kg

Umývadlová doska s výrezom uprostred, závesná

chrómovaný lem
140 x 10 x 47 cm

- vr. montážnych konzol

kombinovateľné s umývadlami 100, 120 cm,
skrinkami pod umývadlo 60, 140 cm,
držiakom na uteráky 43 cm a kozmetickým modulom

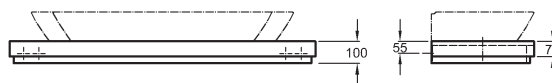

+0 = OKFFB

Nutné použiť batériu s pripojovacími flexi hadičkami

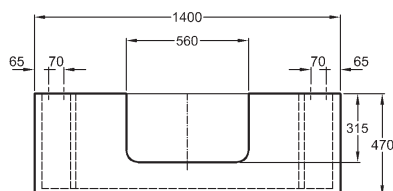

pravá prírodná dyha dub	816243000	424,06	508,87	16,5
pravá prírodná dyha wenge Pangar	Y816343000	445,63	534,76	16,5
lesklá biela	816643000	548,17	657,80	16,5
Doplňky:				
Držiak na uterák, 43 cm, chrómovaný, montáž z boku	516045000	132,00	158,40	0,4

Skrinka pod umývadlo, závesná

140 x 40 x 47 cm

- 2 výsuvné zásuvky, 2 chrómované úchytky
- iba v spojení s umývadlovými doskami 140 cm

kombinovateľné s umývadlami na dosku,
s umývadlami 60 - 120 cm

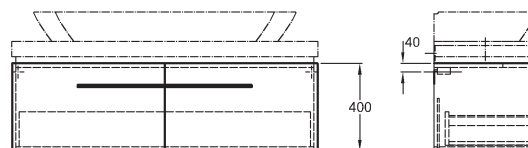

+0 = OKFFB

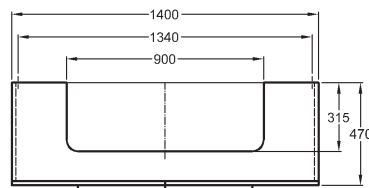

pravá prírodná dyha dub	Y816040000	651,00	781,20	31,0
pravá prírodná dyha wenge Pangar	816041000	678,50	814,20	31,0
lesklá biela	Y816042000	619,37	743,24	31,0
Doplňky:				
Priehradka do zásuvky 70 cm	516070000	60,00	72,00	1,0
LED svetelná lišta 3 x 55 cm	501550000	51,85	62,22	
Ďalšie doplnky a príslušenstvo vid' str. 450 - 453				

Číslo výrobku

Cena
€ bez DPH | € vr. DPH

Hmotnosť
cca kg

Umývadlová doska s výrezom vpravo, závesná

chrómovaný lem
140 x 10 x 47 cm

- vr. montážnych konzol

kombinovateľné s umývadlami na dosku s odkladacou plochou vľavo, s umývadlami 60, 80, 100 cm, skrinkami pod umývadlo 60 - 140 cm, držiakom na uteráky 43 cm a kozmetickým modulom

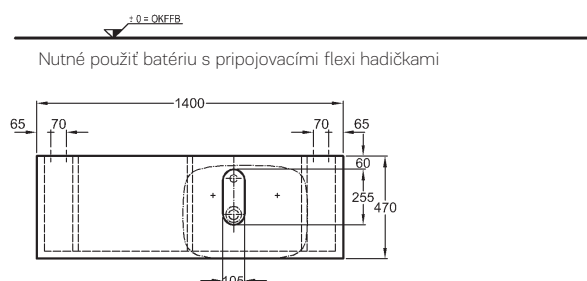
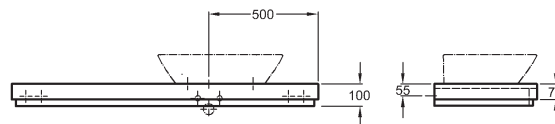

Nutné použiť batériu s pripojovacími flexi hadičkami

pravá prírodná dyha dub	Y816241000	424,06	508,87	16,5
pravá prírodná dyha wenge Pangar	Y816341000	445,63	534,76	16,5
lesklá biela	816641000	548,17	657,80	16,5

Doplňky:

Držiak na uterák, 43 cm, chrómovaný, montáž z boku	516045000	132,00	158,40	0,4
--	-----------	---------------	---------------	-----

Umývadlová doska s výrezom vľavo, závesná

chrómovaný lem
140 x 10 x 47 cm

- vr. montážnych konzol

kombinovateľné s umývadlami na dosku s odkladacou plochou vpravo, s umývadlami 60, 80, 100 cm, skrinkami pod umývadlo 60 - 140 cm, držiakom na uteráky 43 cm a kozmetickým modulom

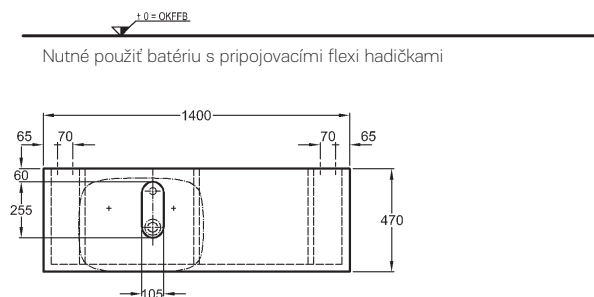
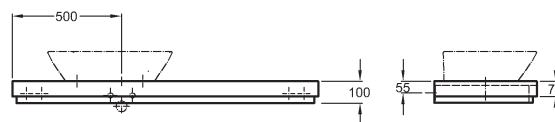

Nutné použiť batériu s pripojovacími flexi hadičkami

pravá prírodná dyha dub	Y816240000	424,06	508,87	16,5
pravá prírodná dyha wenge Pangar	Y816340000	445,63	534,76	16,5
lesklá biela	816640000	548,17	657,80	16,5

Doplňky:

Držiak na uterák, 43 cm, chrómovaný, montáž z boku	516045000	51,85	62,22	0,4
--	-----------	--------------	--------------	-----

Číslo výrobku

Cena
€ bez DPH | € vr. DPH

Hmotnosť
cca kg

Umývadlová doska s výrezom vľavo a vpravo, závesná

chrómovaný lem
140 x 10 x 47 cm

- vr. montážnych konzol

kombinovateľná so 2 umývadlami na dosku,
s 2 umývadlami 60 cm, skrinkami pod umývadlo 60 - 140 cm,
držiakom na uteráky 43 cm a kozmetickým modulom

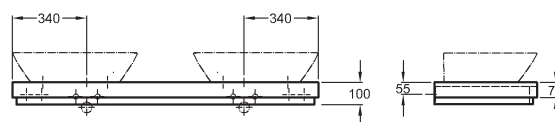

+0 = OKFFB
Nutné použiť batériu s pripojovacími flexi hadičkami

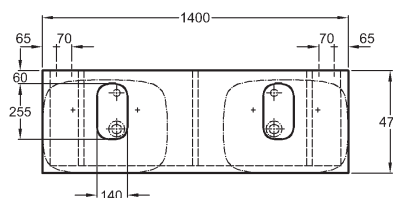

pravá prírodná dyha dub	Y816242000	424,06	508,87	16,5
pravá prírodná dyha wenge Pangar	Y816342000	445,63	534,76	16,5
lesklá biela	816642000	548,17	657,80	16,5

Doplňky:

Držiak na uterák, 43 cm, chrómovaný, montáž z boku	516045000	132,00	158,40	0,4
--	-----------	---------------	---------------	-----

Skrinka pod umývadlo, závesná

40 x 44 x 29 cm

- závesy dvierok vľavo, 1 chrómovaná úchytka
- kombinovateľné s umývadlom 121640000

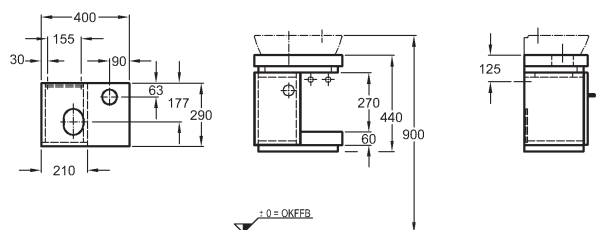

pravá prírodná dyha dub	816440000	398,04	477,65	10,0
pravá prírodná dyha wenge Pangar	816441000	418,03	501,64	10,0
lesklá biela	816442000	454,63	545,56	10,0

Doplňky:

Ďalšie doplnky a príslušenstvo vid'. str. 450 - 453

Držiak na uterák

chrómovaný
43 cm

kombinovateľný so všetkými umývadlovými doskami
(montáž z boku) alebo montáž na stenu

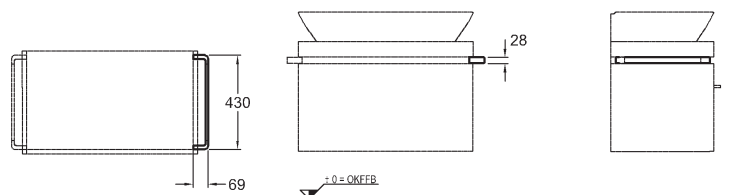

516045000	132,00	158,40	0,4
-----------	---------------	---------------	-----

Doplňky:

Odkladacia polička z Varicoru®	416036016	100,50	120,60	0,4
--------------------------------	-----------	---------------	---------------	-----

Číslo výrobku

Cena
€ bez DPH € vr. DPH

Hmotnosť
cca kg

Kozmetický modul

chrómovaný lem
60 x 10 x 47 cm

- výklopný so zrkadlom a osvetlením (zohľadnite prívod elektro)

kombinovateľný so všetkými umývadlovými doskami

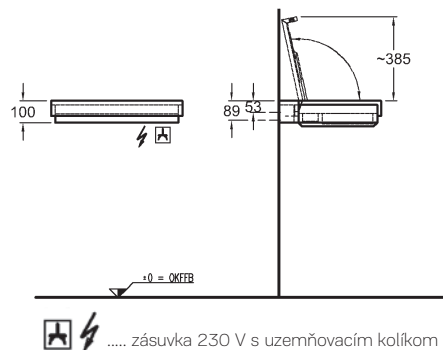
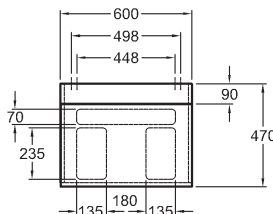
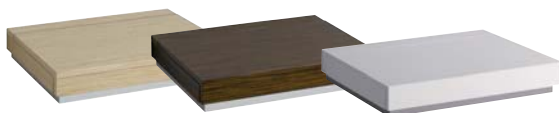

pravá prírodná dyha dub	816250000	889,62	1.067,54	14,5
pravá prírodná dyha wenge Pangar	Y816350000	889,62	1.067,54	14,5
lesklá biela	Y816352000	1.037,30	1.244,76	14,5

Taburetka

38 x 45/49 x 56 cm

- 1 výsuvná zásuvka, chrómovaná úchytka
- kolieska s aretáciou pri zaťažení
- dve možnosti nastavenia výšky, s poduškou

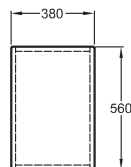
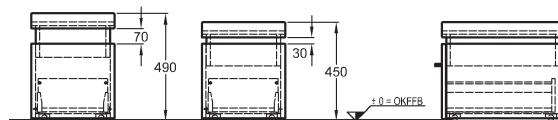

pravá prírodná dyha dub	Y816070000	842,95	1011,54	21,2
pravá prírodná dyha wenge Pangar	Y816071000	871,22	1045,46	21,2
lesklá biela	Y816072000	871,22	1045,46	21,2

Číslo výrobku

Cena
€ bez DPH | € vr. DPH

Hmotnosť
cca kg

Zrkadlo s osvetlením

80 x 62 x 5,5 cm

- 2 svetlá, RGB LED
- rám z antikorovej ocele
- funkcia proti zahmlievaniu
- svetlo T5 FQ, 21W
- 220-240V, 50-60Hz
- IP44, trieda ochrany 2
- vypínač na spodnej hrane
+ diaľkové ovládanie osvetlenia

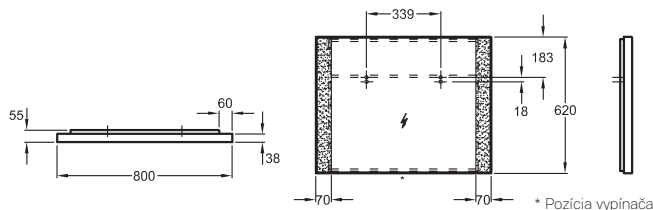

816580000

811,52

973,82

21,8

Zrkadlo s osvetlením

120 x 62 x 5,5 cm

- 2 svetlá, RGB LED
- rám z antikorovej ocele
- funkcia proti zahmlievaniu
- svetlo T5 FQ, 21W
- 220-240V, 50-60Hz
- IP44, trieda ochrany 2
- vypínač na spodnej hrane
+ diaľkové ovládanie osvetlenia

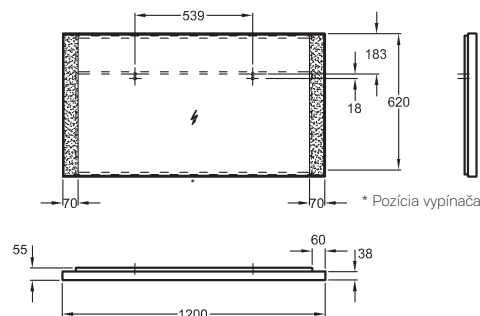

816520000

903,72

1.084,46

30,0

Priehradka do zásuvky



516060000



516070000



516080000



516100000

Priehradka do zásuvky 60 cm	• pre skrinku pod umývadlo 60 a 120 cm	516060000	52,50	63,00	
Priehradka do zásuvky 70 cm	• pre skrinku pod umývadlo 140 cm	516070000	60,00	72,00	
Priehradka do zásuvky 80 cm	• pre skrinku pod umývadlo 80 cm	516080000	62,17	74,60	
Priehradka do zásuvky 100 cm	• pre skrinku pod umývadlo 100 cm	516100000	70,00	84,00	

Príklady farebných kombinácií skriniek s doskami pod umývadlo



Séria iCon je inovatívna a neobyčajná. S ponukou dvanásť-tich typov umývadiel až do šírky 120 cm a s nábytkom od stojacich skriniek po voliteľne umiestniteľné police je ideálna pre moderné plánovanie priestoru.

Umývadlá ponúkajú veľkorysé odkladacie plochy, široké dvojumývadlá určite vyhovejú nárokom veľkej rodiny. Čisté tvary WC a bidetu sú podčiarknuté skrytým upevnením. WC sedadlo s pozvoľným automatickým sklápaním v úzkom Slim dizajne dotvára estetický vzhľad WC.

Nábytok v trendových farbách vo vysokom lesku – biela (Alpin), burgundy a platinová - sa ideálne prispôsobí každej kúpeľni. Zrkadlá s osvetlením ešte zvýšia komfort pre užívanie kúpeľne.

Tie najvyššie nároky na hygienu a čistotu spĺňa závesné WC bez splachovacieho kruhu Rimfree®.

Kúpeľňový nábytok sa dodáva aj v trendových matných farbách (biela a lávovo čierna) a v dekore svetlý dub.

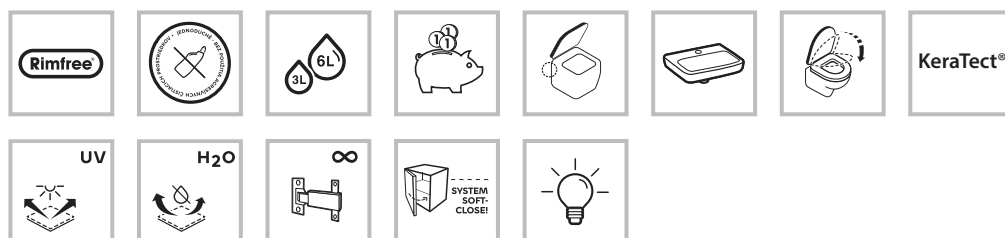



- 1 zrkadlo s osvetlením, polička, umývadlo so spodnou skrinkou, závesné WC Rimfree® a bidet
- 2 detail umývadla s dekoratívnou miskou
- 3 zrkadlové skrinky

K dispozícii taktiež s glazúrou **KeraTect®**

Číslo výrobku

Cena		Hmotnosť cca kg
€ bez DPH	€ vr. DPH	

Umývadlo s prepacom

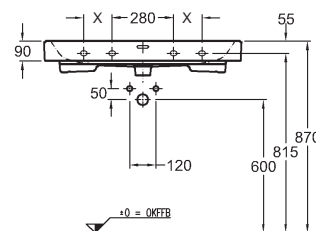
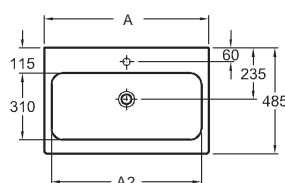

	A	A2	X
124060000 / 124063000	600	545	-
124075000 / 124078000	750	690	-
124090000 / 124093000	900	840	130

s otvorom pre batériu 60 x 48,5 cm

124060000	185,40	222,48	17,3
KeraTect® 124060600	246,42	295,70	17,3
124063000	207,00	248,40	17,3
KeraTect® 124063600	283,38	340,06	17,3
124075000	243,80	292,56	21,7
KeraTect® 124075600	320,18	384,22	21,7
124078000	243,80	292,56	21,7
KeraTect® 124078600	320,18	384,22	21,7
124090000	322,00	386,40	25,7
KeraTect® 124090600	398,38	478,06	25,7
124093000	322,00	386,40	25,7
KeraTect® 124093600	398,38	478,06	25,7

bez otvoru pre batériu 60 x 48,5 cm

s otvorom pre batériu 75 x 48,5 cm

bez otvoru pre batériu 75 x 48,5 cm

s otvorom pre batériu 90 x 48,5 cm

bez otvoru pre batériu 90 x 48,5 cm

Umývadlo

s otvorom pre batériu, s prepacom
90 x 48,5 cm

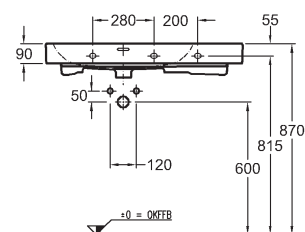
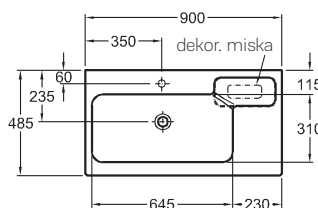

dekoratívna miska vpravo

vr. dekoratívnej misky vpravo

124190000	379,50	455,40	26,2
KeraTect® 124190600	455,88	547,06	26,2
124195000	379,50	455,40	26,2
KeraTect® 124195600	455,88	547,06	26,2

vr. dekoratívnej misky vľavo

Umývadlo

s prepacom
120 x 48,5 cm

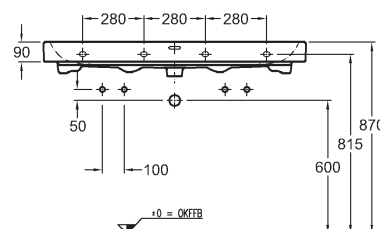
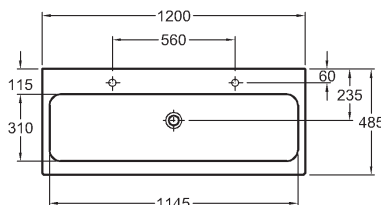

s 2 otvorami pre batériu

124020000	494,50	593,40	31,8
KeraTect® 124020600	570,88	685,06	31,8
124025000	494,50	593,40	31,8
KeraTect® 124025600	570,88	685,06	31,8

bez otvoru pre batériu

K dispozícii taktiež s glazúrou **KeraTect®**

Číslo výrobku

Cena
€ bez DPH | € vr. DPH

Hmotnosť
cca kg

Dvojumývadlo

s 2 otvormi pre batériu, s prepacom
120 x 48,5 cm

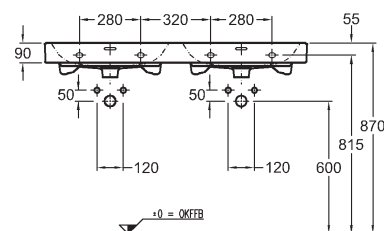
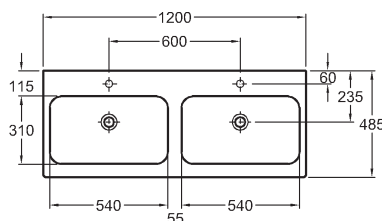

	124120000	510,60	612,72	33,0
KeraTect®	124120600	586,98	704,38	33,0

Umývadlo

s otvorom pre batériu, s prepacom
50 x 48,5 cm

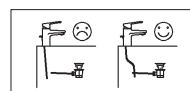
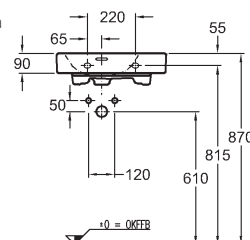
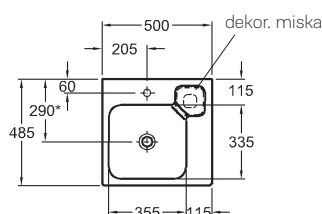

dekoratívna miska vpravo

k umývadlu odporúčame použiť predĺžený odpad pre zápachovú uzávierku

vr. dekoratívnej misky vpravo

	124050000	218,50	262,20	14,5
KeraTect®	124050600	294,88	353,86	14,5
	124150000	218,50	262,20	14,5
KeraTect®	124150600	294,88	353,86	14,5

vr. dekoratívnej misky vľavo

Umývadlo na dosku

s otvorom pre batériu, s prepacom

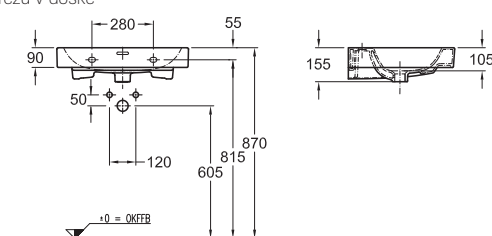
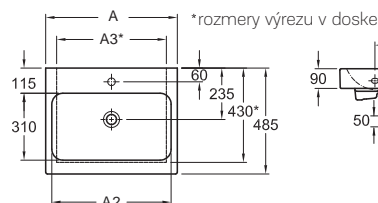

	A	A2	A3
124560000	600	545	500
124575000	750	690	650

60 x 48,5 cm

	124560000	243,33	292,00	17,3
KeraTect®	124560600	309,75	371,70	17,3
	124575000	322,00	386,40	21,7
KeraTect®	124575600	398,38	478,06	21,7

75 x 48,5 cm

K dispozícii taktiež s glazúrou **KeraTect®**

Číslo výrobku

Cena
€ bez DPH | € vr. DPH

Hmotnosť
cca kg

Umývadlo na dosku

otvorom pre batériu, s prepadom
50 x 48,5 cm



* rozmery výrezu v doske

** k umývadlu odporúčame použiť predĺžený odpad pre zápachovú uzávierku

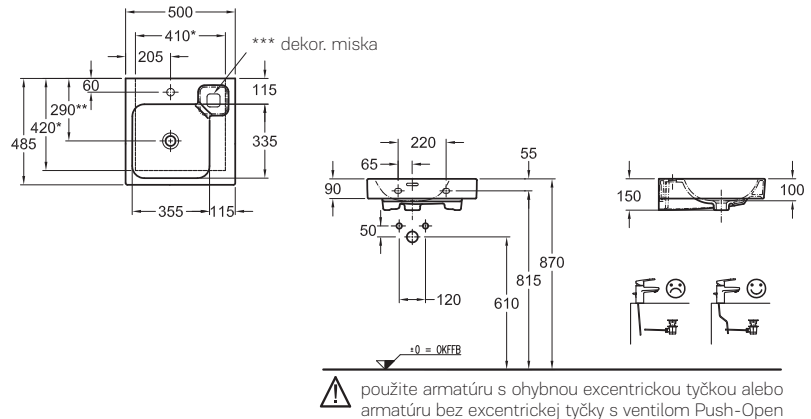

vr. dekoratívnej misky vpravo

vr. dekoratívnej misky vľavo

	124550000	273,70	328,44	14,5
KeraTect®	124550600	350,08	420,10	14,5
	124650000	273,70	328,44	14,5
KeraTect®	124650600	350,08	420,10	14,5

Závesné WC

s hlbokým splachovaním, 6 l
bez splachovacieho kruhu
vr. upevňovacej súpravy pre skryté upevnenie

CE, EN 997 6 A, EN 38
k nádrži zabudovanej v stene,
nevhodné pre tlakový splachovač zabudovaný v stene,
pre inštaláciu je odporúčaná predĺžená odpadová rúrka

možnosť inštalácie na inštalračné moduly Geberit

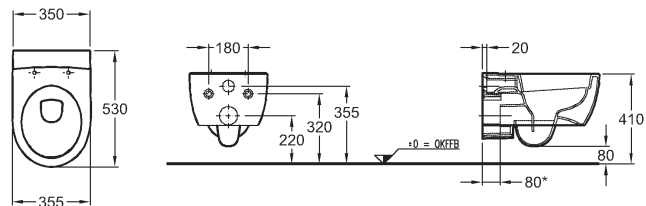

Pre niektoré stavebné situácie odporúčame použiť predĺženú pripájaciu súpravu pre WC Geberit 152.441.46.1 (d = 90 mm).

	204060000	337,05	404,46	20,5
KeraTect®	204060600	408,12	489,74	20,5

Závesné WC

s hlbokým splachovaním, 6 l
vr. upevňovacej súpravy pre skryté upevnenie

CE, EN 997 6 A, EN 38
k nádrži zabudovanej v stene,
nevhodné pre tlakový splachovač zabudovaný v stene,
pre inštaláciu je odporúčaná predĺžená odpadová rúrka

možnosť inštalácie na inštalračné moduly Geberit

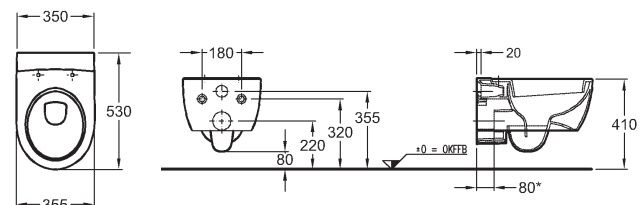

Pre niektoré stavebné situácie odporúčame použiť predĺženú pripájaciu súpravu pre WC Geberit 152.441.46.1 (d = 90 mm).

	204000000	253,00	303,60	22,7
KeraTect®	204000600	323,65	388,38	22,7

K dispozícii taktiež s glazúrou **KeraTect®**

Číslo výrobku

Cena
€ bez DPH | € vr. DPHHmotnosť
cca kg**WC sedadlo, tvrdé, z Duroplastu**

podľa DIN 19516



• závesy kovové	574120000	103,50	124,20	2,7
• závesy kovové, s automatickým pozvoľným sklápaním	574130000	115,00	138,00	2,8

WC sedadlo Slim, tvrdé, z Duroplastus automatickým pozvoľným sklápaním
závesy kovové, montáž zhora**NOVINKA**

	574950000	191,25	229,50	2,4
--	-----------	---------------	---------------	-----

Bidet závesný

s otvorom pre batériu, s prepacom

pre batériu s flexibilnými prívodnými hadicami,
vr. upevňovacej súpravy pre skryté upevnenie

možnosť inštalácie na inštaláčne moduly Geberit

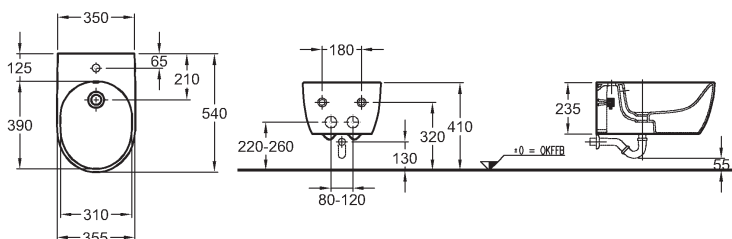

	234000000	241,50	289,80	15,6
KeraTect®	234000600	317,88	381,46	15,6

Skrinka pod umývadlo, závesná

59,5 x 24 x 47,7 cm

- 1 výsuvná zásuvka, chrómované držadlo

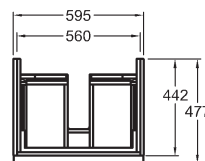
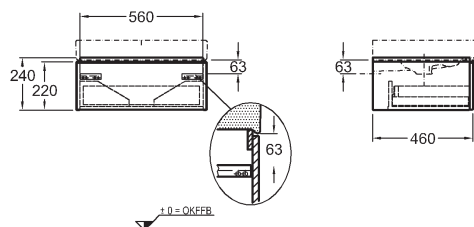
kombinovateľná s umývadlami 124060000, 124063000
a skrinkami 840045000, 840046000, 840047000,
841045000, 841046000, 841047000

biela lesklá (Alpin)	840260000	386,02	463,22	13,0
burgundy lesklá	840261000	386,02	463,22	13,0
platinová lesklá	840262000	386,02	463,22	13,0
biela matná (Alpin)	841260000	386,02	463,22	13,0
ľávovo čierna matná	841261000	386,02	463,22	13,0
svetlý dub	841262000	386,02	463,22	13,0

Číslo výrobku

Cena
€ bez DPH | € vr. DPHHmotnosť
cca kg**Skrinka pod umývadlo, závesná**

74 x 24 x 47,7 cm

- 1 výsuvná zásuvka, chrómované držadlo

kombinovateľná s umývadlami 124075000 a 124078000
a skrinkami 840045000, 840046000, 840047000, 841045000,
841046000, 841047000

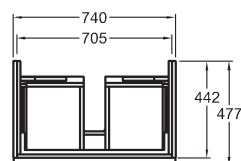
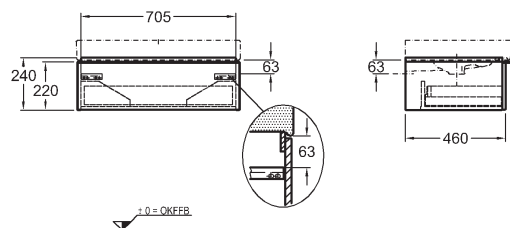

biela lesklá (Alpin)	840275000	452,81	543,37	14,6
burgundy lesklá	840276000	452,81	543,37	14,6
platinová lesklá	840277000	452,81	543,37	14,6
biela matná (Alpin)	841275000	452,81	543,37	14,6
lávovo čierna matná	841276000	452,81	543,37	14,6
svetlý dub	841277000	452,81	543,37	14,6

Skrinka pod umývadlo, závesná

89 x 24 x 47,7 cm

- 1 výsuvná zásuvka, chrómované držadlo

kombinovateľná s umývadlami 124090000, 124093000, 124195000,
124190000 a skrinkami 840045000, 840046000, 840047000,
841045000, 841046000, 841047000

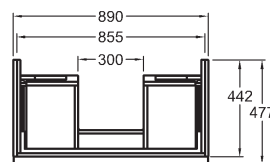
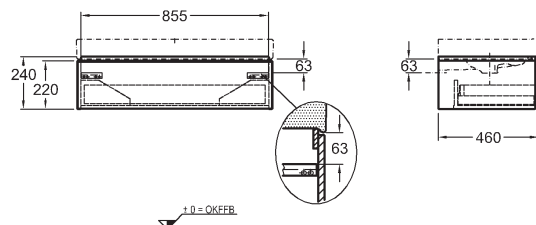

biela lesklá (Alpin)	840290000	508,20	609,84	15,6
burgundy lesklá	840291000	508,20	609,84	15,6
platinová lesklá	840292000	508,20	609,84	15,6
biela matná (Alpin)	841290000	508,20	609,84	15,6
lávovo čierna matná	841291000	508,20	609,84	15,6
svetlý dub	841292000	508,20	609,84	15,6

Číslo výrobku

Cena
€ bez DPH

€ vr. DPH

Hmotnosť
cca kg**Skrinka pod umývadlo, závesná**

119 x 24 x 47,7 cm

- 2 výsuvné zásuvky, 2 chrómované držadlá

kombinovateľná s umývadlami 124020000, 124025000
a skrinkami 840045000, 840046000, 840047000,
841045000, 841046000, 841047000

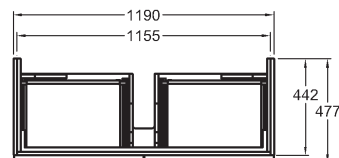
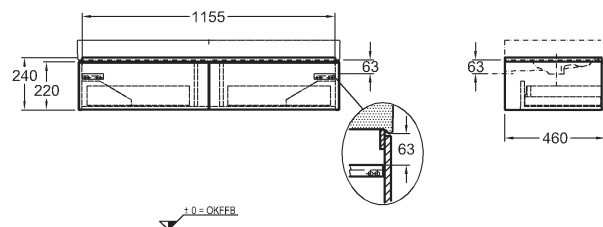

biela lesklá (Alpin)	840120000	588,90	706,68	23,9
burgundy lesklá	840121000	588,90	706,68	23,9
platinová lesklá	840122000	588,90	706,68	23,9
biela matná (Alpin)	841120000	588,90	706,68	23,9
lávovo čierna matná	841121000	588,90	706,68	23,9
svetlý dub	841122000	588,90	706,68	23,9

Skrinka pod dvojumývadlo, závesná

119 x 24 x 47,7 cm

- 2 výsuvné zásuvky, 2 chrómované držadlá

kombinovateľná s dvojumývadlom 124120000 a skrinkami
840045000, 840046000, 840047000, 841045000,
841046000, 841047000

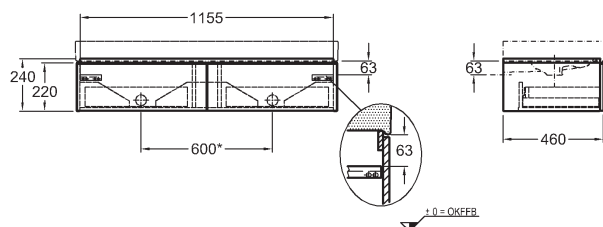

* pripojenie odpadu

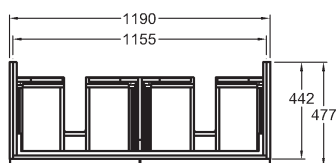

biela lesklá (Alpin)	840220000	588,90	706,68	24,1
burgundy lesklá	840221000	588,90	706,68	24,1
platinová lesklá	840222000	588,90	706,68	24,1
biela matná (Alpin)	841220000	588,90	706,68	23,9
lávovo čierna matná	841221000	588,90	706,68	23,9
svetlý dub	841222000	588,90	706,68	23,9

Číslo výrobku

Cena
€ bez DPH | € vr. DPHHmotnosť
cca kg**Skrinka pod umývadlo, závesná**

89 x 24 x 47,7 cm

- 1 výsuvná zásuvka, chrómované držadlo

kombinovateľná s umývadlom 124150000 a skrinkami 840045000, 840046000, 840047000, 841045000, 841046000, 841047000

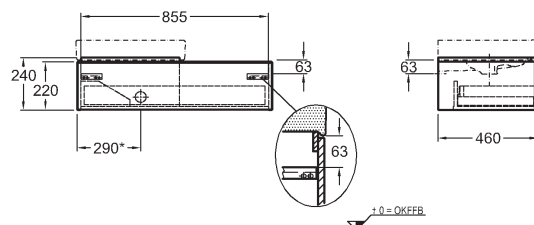

* pripojenie odpadu

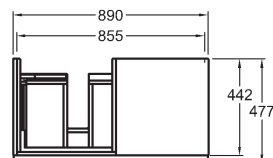

biela lesklá (Alpin)	840490000	524,59	629,51	19,2
burgundy lesklá	840491000	524,59	629,51	19,2
platinová lesklá	840492000	524,59	629,51	19,2
biela matná (Alpin)	841490000	524,59	629,51	19,2
lávovo čierna matná	841491000	524,59	629,51	19,2
svetlý dub	841492000	524,59	629,51	19,2

Skrinka pod umývadlo, závesná

89 x 24 x 47,7 cm

- 1 výsuvná zásuvka, chrómované držadlo

kombinovateľná s umývadlom 124050000, a skrinkami 840045000, 840046000, 840047000, 841045000, 841046000, 841047000

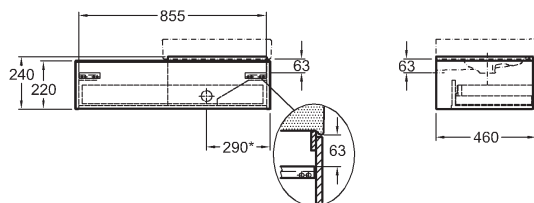

* pripojenie odpadu

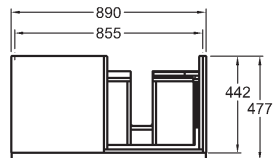

biela lesklá (Alpin)	840590000	524,59	629,51	19,0
burgundy lesklá	840591000	524,59	629,51	19,0
platinová lesklá	840592000	524,59	629,51	18,0
biela matná (Alpin)	841590000	524,59	629,51	19,0
lávovo čierna matná	841591000	524,59	629,51	19,0
svetlý dub	841592000	524,59	629,51	18,0

Číslo výrobku

Cena
€ bez DPH

€ vr. DPH

Hmotnosť
cca kg**Skrinka pod umývadlo, závesná**

119 x 24 x 47,7 cm

- 2 výsuvné zásuvky, 2 chrómované držadlá

kombinovateľná s 2 umývadlami 124050000 a 124150000
a skrinkami 840045000, 840046000, 840047000, 841045000,
841046000, 841047000

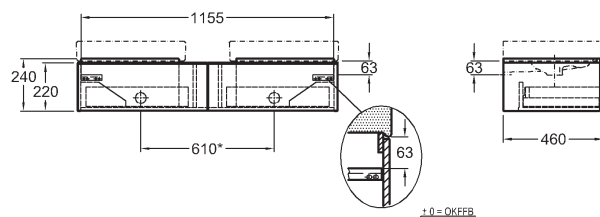

* pripojenie odpadu

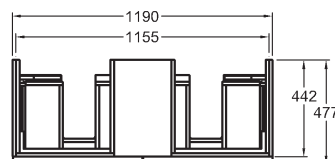

biela lesklá (Alpin)	840320000	583,91	700,69	25,5
burgundy lesklá	840321000	583,91	700,69	25,5
platinová lesklá	840322000	583,91	700,69	25,5
biela matná (Alpin)	841320000	583,91	700,69	25,5
lávovo čierna matná	841321000	583,91	700,69	25,5
svetlý dub	841322000	583,91	700,69	25,5

Skrinka pod umývadlo, závesná

59,5 x 62 x 47,7 cm

- 1 výsuvná zásuvka s vnútornou zásuvkou, chrómované držadlo

kombinovateľná s umývadlami 124060000, 124063000 a skrinkami
840045000, 840046000, 840047000, 841045000, 841046000,
841047000

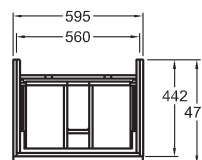
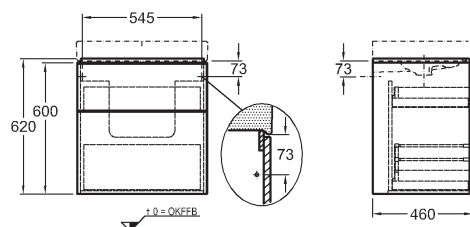

biela lesklá (Alpin)	840360000	530,25	636,30	27,4
burgundy lesklá	840361000	530,25	636,30	27,4
platinová lesklá	840362000	530,25	636,30	27,4
biela matná (Alpin)	841360000	530,25	636,30	27,4
lávovo čierna matná	841361000	530,25	636,30	27,4
svetlý dub	841362000	530,25	636,30	27,4

Číslo výrobku

Cena
€ bez DPH

€ vr. DPH

Hmotnosť
cca kg**Skrinka pod umývadlo, závesná**

74 x 62 x 47,7 cm

- 2 výsuvné zásuvky, chrómované držadlá

kombinovateľná s umývadlom 124075000 a skrinkami 840045000, 840046000, 840047000, 841045000, 841046000, 841047000

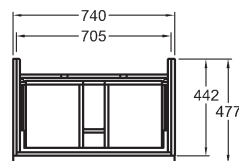
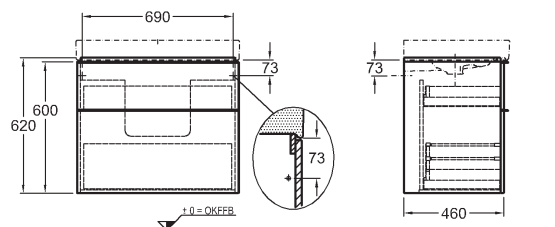

biela lesklá (Alpin)	840375000	603,75	724,50	32,5
burgundy lesklá	840376000	603,75	724,50	32,5
platinová lesklá	840377000	603,75	724,50	32,5
biela matná (Alpin)	841375000	603,75	724,50	32,5
lávovo čierna matná	841376000	603,75	724,50	32,5
svetlý dub	841377000	603,75	724,50	32,5

Skrinka pod umývadlo, závesná

89 x 62 x 47,7 cm

- 2 výsuvné zásuvky, 2 chrómované držadlá

kombinovateľná s umývadlami 124090000, 124093000, 124195000, 124190 000a skrinkami 840045000, 840046000, 840047000, 841045000, 841046000, 841047000

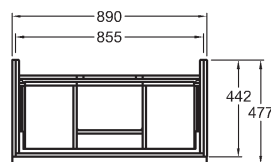
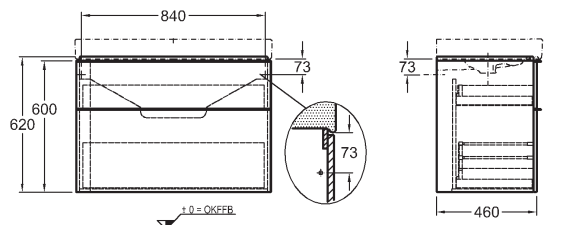

biela lesklá (Alpin)	840390000	719,52	863,42	34,1
burgundy lesklá	840391000	719,52	863,42	34,1
platinová lesklá	840392000	719,52	863,42	34,1
biela matná (Alpin)	841390000	719,52	863,42	34,1
lávovo čierna matná	841391000	719,52	863,42	34,1
svetlý dub	841392000	719,52	863,42	34,1

Číslo výrobku

Cena
€ bez DPH | € vr. DPHHmotnosť
cca kg**Skrinka pod umývadlo, závesná**

119 x 62 x 47,7 cm

- 4 výsuvné zásuvky, chrómované držiadlá

kombinovateľná s umývadlami 124020000, 124025000
a skrinkami 840045000, 840046000, 840047000, 841045000,
841046000, 841047000

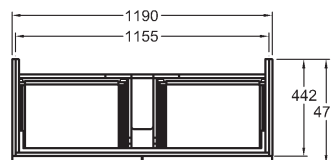
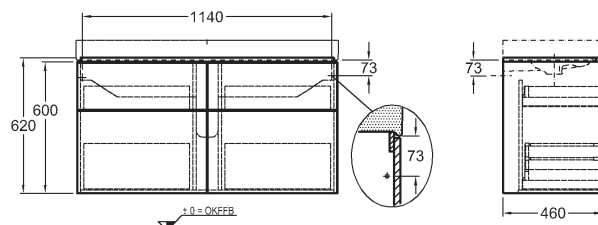

biela lesklá (Alpin)	840420000	940,22	1.128,26	51,0
burgundy lesklá	840421000	940,22	1.128,26	51,0
platinová lesklá	840422000	940,22	1.128,26	51,0
biela matná (Alpin)	841420000	940,22	1.128,26	51,0
lávovo čierna matná	841421000	940,22	1.128,26	51,0
svetlý dub	841422000	940,22	1.128,26	51,0

Skrinka pod dvojumývadlo, závesná

119 x 62 x 47,7 cm

- 4 výsuvné zásuvky, chrómované držiadlá

kombinovateľná s dvojumývadlom 124120000
a skrinkami 840045000, 840046000, 840047000,
841045000, 841046000, 841047000

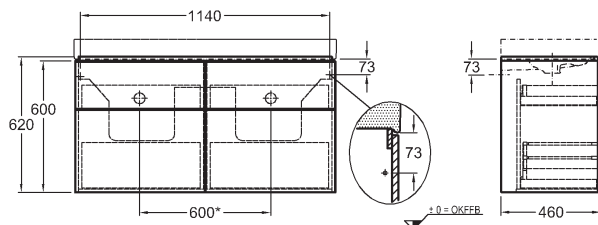

* pripojenie odpadu

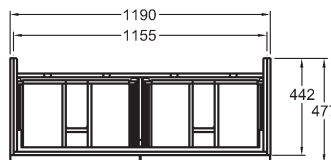

biela lesklá (Alpin)	840520000	940,22	1.128,26	49,2
burgundy lesklá	840521000	940,22	1.128,26	49,2
platinová lesklá	840522000	940,22	1.128,26	49,2
biela matná (Alpin)	841520000	940,22	1.128,26	49,2
lávovo čierna matná	841521000	940,22	1.128,26	49,2
svetlý dub	841522000	940,22	1.128,26	49,2

Číslo výrobku

Cena
€ bez DPH | € vr. DPHHmotnosť
cca kg**Bočná skrinka, závesná**

45 x 60 x 47,7 cm

- 2 výsuvné zásuvky, 2 chrómované držadlá

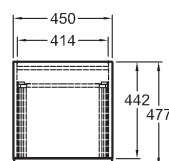
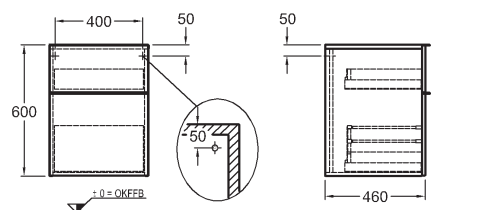

biela lesklá (Alpin)	840045000	514,63	617,56	25,0
burgundy lesklá	840046000	514,63	617,56	25,0
platinová lesklá	840047000	514,63	617,56	25,0
biela matná (Alpin)	841045000	514,63	617,56	25,0
lávovo čierna matná	841046000	514,63	617,56	25,0
svetlý dub	841047000	514,63	617,56	25,0

Bočná skrinka, stojaca

89 x 47,2 x 47,7 cm

- výsuvná zásuvka, chrómované držadlo

kombinovateľná so zrkadlovými skrinkami 840150000, 840151000, 840152000, 841150000, 841151000, 841152000

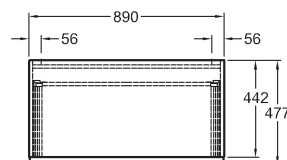
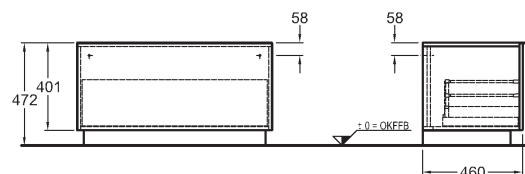

biela lesklá (Alpin)	840090000	583,91	700,69	31,2
burgundy lesklá	840091000	583,91	700,69	31,2
platinová lesklá	840092000	583,91	700,69	31,2
biela matná (Alpin)	841090000	583,91	700,69	31,2
lávovo čierna matná	841091000	583,91	700,69	31,2
svetlý dub	841092000	583,91	700,69	31,2

Číslo výrobku

Cena
€ bez DPH | € vr. DPHHmotnosť
cca kg**Vysoká skrinka, závesná**

36 x 180 x 30,9 cm

- 1 dvierka, chrómované držadlo
- 1 pevná polička
- 4 polohovateľné poličky
- závesy dvierok voliteľné vpravo/vľavo

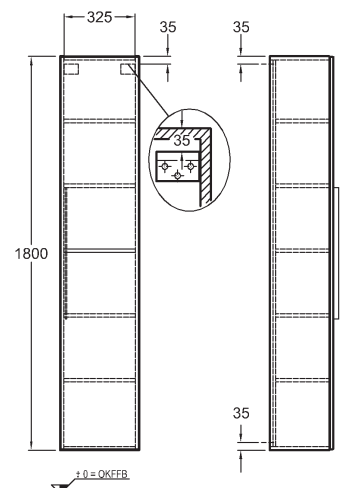
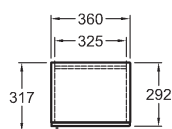

zobrazené: závesy vpravo

biela lesklá (Alpin)	840000000	656,27	787,52	32,3
burgundy lesklá	840001000	656,27	787,52	32,3
platinová lesklá	840002000	656,27	787,52	32,3
biela matná (Alpin)	841000000	656,27	787,52	32,3
ľavovo čierna matná	841001000	656,27	787,52	32,3
svetlý dub	841002000	656,27	787,52	32,3

Zrkadlová skrinka, závesná

36 x 150 x 30,9 cm

- 1 zrkadlové dvierka, chrómované držadlo
- 2 pevné poličky
- 2 polohovateľné poličky
- závesy dvierok voliteľné vpravo/vľavo

kombinovateľná so skrinkami 840090000, 840091000, 840092000, 841090000, 841091000, 841092000

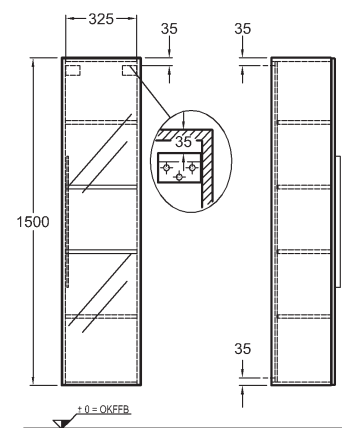
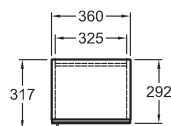

zobrazené: závesy vpravo

biela lesklá (Alpin)	840150000	688,66	826,39	28,4
burgundy lesklá	840151000	688,66	826,39	28,4
platinová lesklá	840152000	688,66	826,39	28,4
biela matná (Alpin)	841150000	688,66	826,39	28,4
ľavovo čierna matná	841151000	688,66	826,39	28,4
svetlý dub	841152000	688,66	826,39	28,4

Číslo výrobku

Cena

€ bez DPH

€ vr. DPH

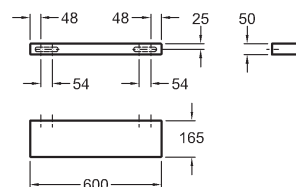
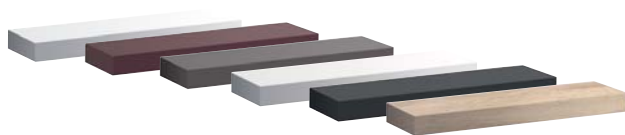
Hmotnosť
cca kg**Polička 60 cm**

	Číslo výrobku	€ bez DPH	€ vr. DPH	Hmotnosť cca kg
biela lesklá (Alpin)	840960000	94,01	112,81	3,6
burgundy lesklá	840961000	94,01	112,81	3,6
platinová lesklá	840962000	94,01	112,81	3,6
biela matná (Alpin)	841960000	94,01	112,81	3,6
lávovo čierna matná	841961000	94,01	112,81	3,6
svetlý dub	841962000	94,01	112,81	3,6

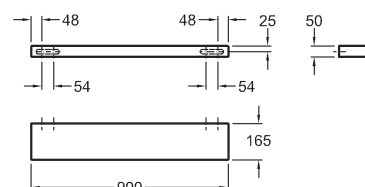
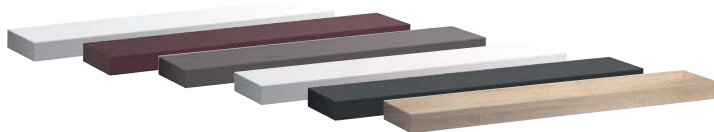
Polička 90 cm

	Číslo výrobku	€ bez DPH	€ vr. DPH	Hmotnosť cca kg
biela lesklá (Alpin)	840990000	124,10	148,92	5,3
burgundy lesklá	840991000	124,10	148,92	5,3
platinová lesklá	840992000	124,10	148,92	5,3
biela matná (Alpin)	841990000	124,10	148,92	5,3
lávovo čierna matná	841991000	124,10	148,92	5,3
svetlý dub	841992000	124,10	148,92	5,3

Zrkadlo 60 cm s osvetlením

60 x 75 x 4 cm

osvetlenie je posuvné (pred inštaláciou),
LED 12 V/19 W/3000 K
teplá biela
Lumen 368 (lm)
230 V, ~ 50 Hz
IP 44

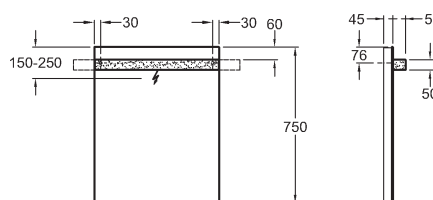

Číslo výrobku	€ bez DPH	€ vr. DPH	Hmotnosť cca kg
840760000	663,32	795,98	8,4

Zrkadlo 90 cm s osvetlením

90 x 75 x 4 cm

osvetlenie je posuvné (pred inštaláciou),
LED 12 V/30 W/3000 K
teplá biela
Lumen 568 (lm)
230 V, ~ 50 Hz
IP 44

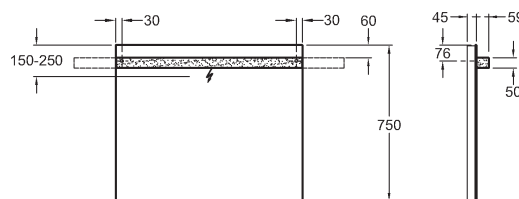

Číslo výrobku	€ bez DPH	€ vr. DPH	Hmotnosť cca kg
840790000	779,41	935,29	12,8







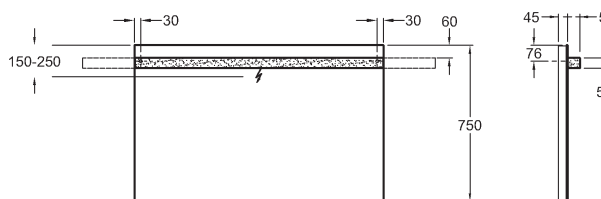

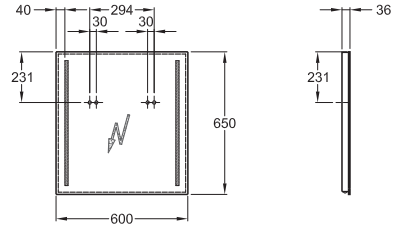

Zrkadlo 120 cm s osvetlením

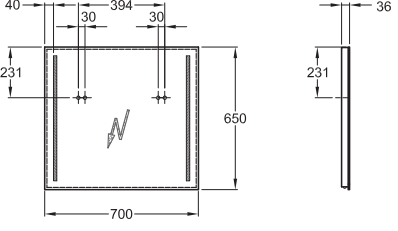
120 x 75 x 4 cm

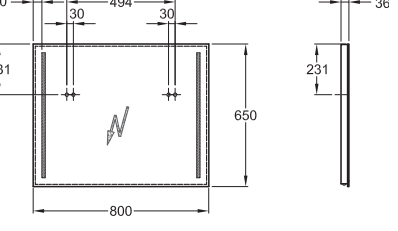
osvetlenie je posuvné (pred inštaláciou),
LED 12 V/30 W/3000 K
teplá biela
Lumen 768 (lm)
230 V, ~ 50 Hz
IP 44

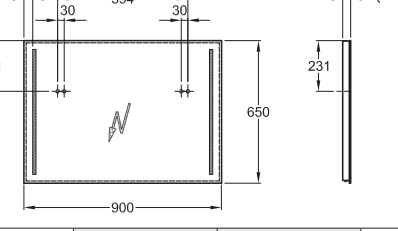

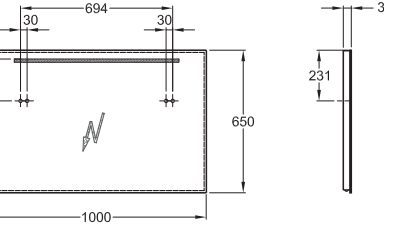
Číslo výrobku	€ bez DPH	€ vr. DPH	Hmotnosť cca kg
840720000	870,45	1.044,54	15,8

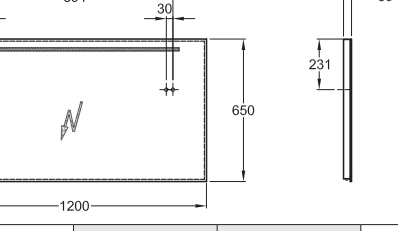
	Číslo výrobku	Cena		Hmotnosť cca kg
		€ bez DPH	€ vr. DPH	
<p>Zrkadlo Option 60 cm s osvetlením 60 x 65 x 3,6 cm</p> <p>T5/2 x 24W/4000 K, 230 V, ~50 Hz, IP 44, trieda ochrany 2</p> 				
				
	800460000	530,00	636,00	8,4
<p>Zrkadlo Option 70 cm s osvetlením 70 x 65 x 3,6 cm</p> <p>T5/2 x 24W/4000 K, 230 V, ~50 Hz, IP 44, trieda ochrany 2</p> 				
				
	800470000	537,00	644,40	9,5
<p>Zrkadlo Option 80 cm s osvetlením 80 x 65 x 3,6 cm</p> <p>T5/2 x 24W/4000 K, 230 V, ~50 Hz, IP 44, trieda ochrany 2</p> 				
				
	800480000	548,00	657,60	10,7
<p>Zrkadlo Option 90 cm s osvetlením 90 x 65 x 3,6 cm</p> <p>T5/2 x 24W/4000 K, 230 V, ~50 Hz, IP 44, trieda ochrany 2</p> 				
				
	800490000	559,00	670,80	11,8
<p>Zrkadlo Option 100 cm s osvetlením 100 x 65 x 3,6 cm</p> <p>T5/21W/4000 K, 230 V, ~50 Hz, IP 44, trieda ochrany 2</p> 				
				
	800400000	570,00	684,00	12,7
<p>Zrkadlo Option 120 cm s osvetlením 120 x 65 x 3,6 cm</p> <p>T5/21W/4000 K, 230 V, ~50 Hz, IP 44, trieda ochrany 2</p> 				
				
	800420000	581,00	697,20	15,0

Číslo výrobku

Cena
€ bez DPH | € vr. DPH

Hmotnosť
cca kg

Zrkadlová skrinka Option s osvetlením

60 x 70 x 15 cm

čelná plocha a korpus: zrkadlo

- 1 integrované LED osvetlenie
- 1 spodné podsvietenie
- 2 obojstranné zrkadlové dverka
- 2 nastaviteľné sklenené poličky
- 1 zásuvka
- 1 dotykový vypínač

max. 14,95 Watt, 230 V, 50 Hz, 4100K,
1020 Lumen (hore)/935 Lumen (dole)
IP44, trieda ochrany 2,
energetická trieda A++



800360000	556,33	667,60	10,7
-----------	---------------	---------------	------

Doplňky:

Magnetický držiak, samolepiaci, 10 x 0,5 x 2 cm, eloxovaný hliník

510010000	20,13	24,16	
-----------	--------------	--------------	--

Zrkadlová skrinka Option s osvetlením

90 x 70 x 15 cm

čelná plocha a korpus: zrkadlo

- 1 integrované LED osvetlenie
- 1 spodné podsvietenie
- 2 obojstranné zrkadlové dverka
- 2 nastaviteľné sklenené poličky
- 1 zásuvka
- 1 dotykový vypínač

max. 22,75 Watt, , 230 V, 50 Hz, 4100 K,
1530 Lumen (hore)/1445 Lumen (dole)
IP44, trieda ochrany 2,
energetická trieda A++



800390000	629,08	754,90	20,0
-----------	---------------	---------------	------

Doplňky:

Magnetický držiak, samolepiaci, 10 x 0,5 x 2 cm, eloxovaný hliník

510010000	20,13	24,16	
-----------	--------------	--------------	--

Číslo výrobku

Cena
€ bez DPH | € vr. DPH

Hmotnosť
cca kg

Zrkadlová skrinka Option PLUS s osvetlením

60 x 70 x 15 cm

čelná plocha a korpus: zrkadlo

- 1 integrované LED osvetlenie
- 1 spodné podsvietenie
- 2 obojstranné zrkadlové dverky
- 1 vnútorné zrkadlo
- 2 nastaviteľné sklenené poličky (tónované do siva)
- 1 el. zásuvka, 1 USB zásuvka
- 1 dotykový vypínač
- 1 magnetický držiak
- 1 zväčšovacie kozmetické zrkadlo



detail vnútornej časti zrkadlovej skrinky 60, 90, 120 cm

max. 18,85 Watt, 230 V, 50 Hz, 4100 K,
1530 Lumen (hore)/935 Lumen (dole)
IP44, trieda ochrany 2, energetická trieda A++

800361000

614,58

737,50

18,0

Zrkadlová skrinka Option PLUS s osvetlením

90 x 70 x 15 cm

čelná plocha a korpus: zrkadlo

- 1 integrované LED osvetlenie
- 1 spodné podsvietenie
- 3 obojstranné zrkadlové dverky
- 1 vnútorné zrkadlo
- 6 nastaviteľných sklenených poličiek (tónované do siva)
- 1 el. zásuvka, 1 USB zásuvka
- 1 dotykový vypínač
- 1 magnetický držiak
- 1 zväčšovacie kozmetické zrkadlo



detail vnútornej časti zrkadlovej skrinky 60, 90, 120 cm

max. 26,65 Watt, 230 V, 50 Hz, 4100 K,
2040 Lumen (hore)/1445 Lumen (dole)
IP44, trieda ochrany 2, energetická trieda A++

800391000

749,10

898,92

26,0

Zrkadlová skrinka Option PLUS s osvetlením

120 x 70 x 15 cm

čelná plocha a korpus: zrkadlo

- 1 integrované LED osvetlenie
- 1 spodné podsvietenie
- 3 obojstranné zrkadlové dverky
- 1 vnútorné zrkadlo
- 6 nastaviteľných sklenených poličiek (tónované do siva)
- 1 el. zásuvka, 1 USB zásuvka
- 1 dotykový vypínač
- 1 magnetický držiak
- 1 zväčšovacie kozmetické zrkadlo



detail integrovaného LED osvetlenia
zrkadlovej skrinky 60, 90, 120 cm



zrkadlová skrinka 90 a 120 cm

max. 34,45 Watt, 230 V, 50 Hz, 4100 K,
2550 Lumen (hore)/1955 Lumen (dole)
IP44, trieda ochrany 2, energetická trieda A++

800321000

879,76

1055,71

33,0

iCon xs pre malé kúpeľne

KERAMAG
Geberit Group

ICON XS

Ani v malých kúpeľniach a kúpeľniach pre hostí nemusíte robiť kompromisy, čo sa týka dizajnu. iCon xs kopíruje svojimi čistými tvarmi a vyhotovením sériu iCon, výrobky sú len prispôsobené menšiemu priestoru.

Asymetrické umývadlá 53 cm, umývadlá 38 cm a závesné WC so skrátenou dĺžkou 49 cm (teraz aj s technológiou Rimfree®) a s WC sedadlom s komfortným pozvoľným automatickým sklápaním, doplnené malými skrinkami s dodatočnými úložnými boxami, zrkadlová skrinka s po-

ličkami, krátke police a úzke zrkadlo s osvetlením – to všetko je vám k dispozícii, ak potrebujete účelne vybaviť malý priestor.

Nábytok sa dodáva v nasledujúcich farbách – biela lesklá (Alpin), burgundy, platinová lesklá, lávovo čierna matná, biela matná a svetlý dub, plastové boxy sú v čiernej farbe.

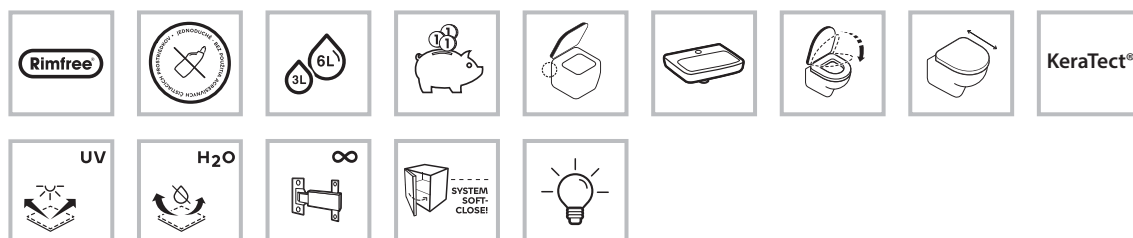



1



2



3



4

- 1 umývadlo so skrinkou v ľavo čiernej matnej farbe
- 2 skrinka s boxom, úzke zrkadlo
- 3 skrinka pod umývadlo so zásuvkou
- 4 umývadlo so skrinkou v bielej farbe, WC Rimfree® s dĺžkou 49 cm

K dispozícii taktiež s glazúrou **KeraTect®**

Číslo výrobku

Cena
€ bez DPH | € vr. DPH

Hmotnosť
cca kg

Umývadlo

bez prepadu
38 x 28 cm

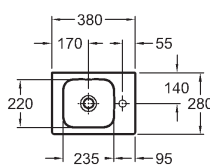

s otvorom vpravo

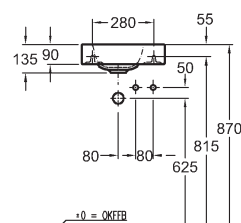

umývadlo bez nábytku

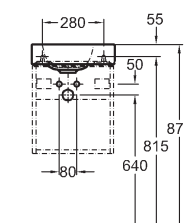

umývadlo s nábytkom

s otvorom pre batériu vpravo

	124736000	86,25	103,50	6,4
KeraTect®	124736600	162,63	195,16	6,4
	124836000	86,25	103,50	6,4
KeraTect®	124836600	162,63	195,16	6,4

s otvorom pre batériu vľavo

Doplňky:

Špeciálny odtokový ventil, neuzatvárateľný

152.050.21.1

Cena podľa aktuálneho cenníka Geberit

Umývadlo

s otvorom pre batériu, bez prepadu
53 x 31 cm

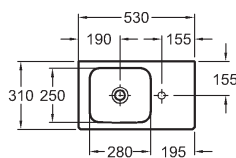

s otvorom vpravo

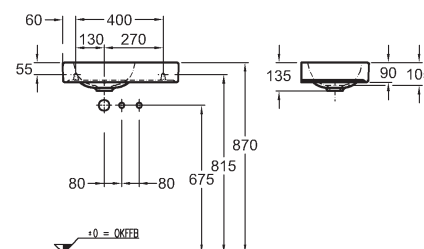

s odkladacou plochou vpravo

	124053000	149,50	179,40	8,9
KeraTect®	124053600	204,27	245,12	8,9
	124153000	149,50	179,40	8,9
KeraTect®	124153600	204,27	245,12	8,9

s odkladacou plochou vľavo

Doplňky:

Špeciálny odtokový ventil, neuzatvárateľný

152.050.21.1

Cena podľa aktuálneho cenníka Geberit

Umývadlo rohové

s otvorom pre batériu, bez prepadu
dĺžka ramena 32,5 cm

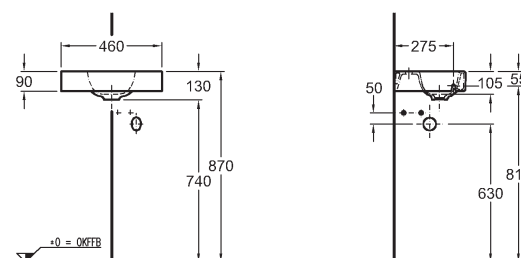
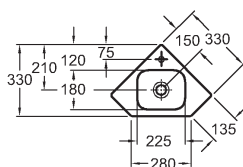

	124729000	97,75	117,30	9,7
KeraTect®	124729600	174,13	208,96	9,7

Doplňky:

Špeciálny odtokový ventil, neuzatvárateľný

152.050.21.1

Cena podľa aktuálneho cenníka Geberit

K dispozícii taktiež s glazúrou **KeraTect®**

Číslo výrobku

Cena
€ bez DPH | € vr. DPHHmotnosť
cca kg**Závesné WC**

s hlbokým splachovaním, 6 l

bez splachovacieho kruhu

vr. upevňovacej súpravy pre skryté upevnenie

dĺžka len 49 cm

CE, EN 997 6 A, EN 38

k nádrži zabudovanej v stene

možnosť inštalácie na inštaláčne moduly Geberit

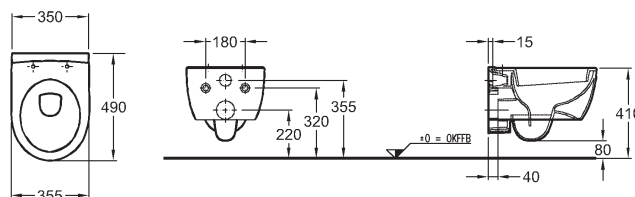

	204070000	287,04	344,45	21,6
KeraTect®	204070600	342,42	410,90	21,6

Závesné WC

s hlbokým splachovaním, 6 l

dĺžka len 49 cm

CE, EN 997 6 A/C, EN 38

k nádrži zabudovanej v stene alebo tlakovému splachovaču, vrátane skrytého upevnenia

možnosť inštalácie na inštaláčne moduly Geberit

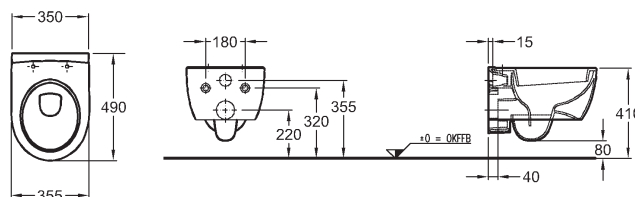

	204030000	220,00	264,00	21,6
KeraTect®	204030600	286,42	343,70	21,6

WC sedadlo, tvrdé, z Duroplastu

podľa DIN 19516



• závesy kovové	574120000	103,50	124,20	2,7
• závesy kovové, s automatickým pozvoľným sklápaním	574130000	115,00	138,00	2,8
• závesy kovové, s automatickým pozvoľným sklápaním, Slim	NOVINKA 574950000	191,25	229,50	2,4

Číslo výrobku

Cena
€ bez DPH | € vr. DPHHmotnosť
cca kg**Skrinka pod umývadlo, závesná**

37 x 42 x 28 cm

- dvierka, závesy vpravo

kombinovateľná s umývadlami 124836000 a 124736000

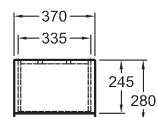
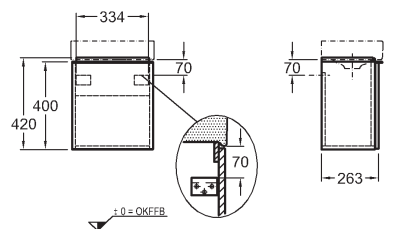

biela lesklá (Alpin)	840037000	352,19	422,63	6,8
burgundy lesklá	840038000	352,19	422,63	6,8
platinová lesklá	840039000	352,19	422,63	6,8
biela matná (Alpin)	841037000	352,19	422,63	6,8
lávovo čierna matná	841038000	352,19	422,63	6,8
svetlý dub	841039000	352,19	422,63	6,8

Skrinka pod umývadlo, závesná

52 x 42 x 30,8 cm

- výsuvná časť

kombinovateľná s umývadlami 124053000 a 124153000

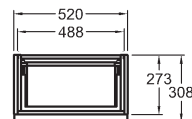
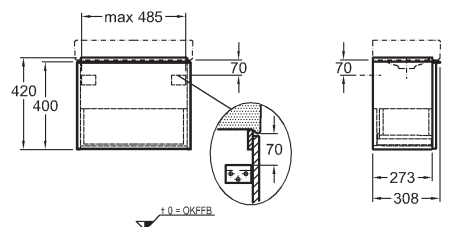

biela lesklá (Alpin)	840052000	343,85	412,62	13,0
burgundy lesklá	840053000	343,85	412,62	13,0
platinová lesklá	840054000	343,85	412,62	13,0
biela matná (Alpin)	841052000	343,85	412,62	13,0
lávovo čierna matná	841053000	343,85	412,62	13,0
svetlý dub	841054000	322,92	387,50	13,0

Číslo výrobku

Cena
€ bez DPH | € vr. DPHHmotnosť
cca kg**Bočný prvok, závesný**

37 x 40 x 24,5 cm

- vrátane odkladacieho plastového boxu v čiernej farbe

Iba v spojení so skrinkami 840037000, 840038000, 840039000

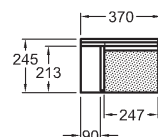
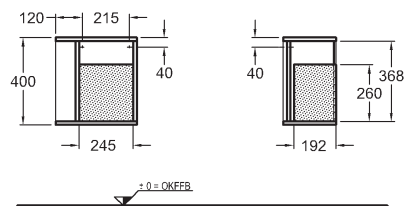

biela lesklá (Alpin)	840137000	396,25	475,50	7,3
burgundy lesklá	840138000	396,25	475,50	7,3
platinová lesklá	840139000	396,25	475,50	7,3
biela matná (Alpin)	841137000	396,25	475,50	7,3
lávovo čierna matná	841138000	396,25	475,50	7,3
svetlý dub	841139000	396,25	475,50	7,3

Bočný prvok, závesný

37 x 40 x 27,3 cm

- vrátane odkladacieho plastového boxu v čiernej farbe

Iba v spojení so skrinkami 840052000, 840053000, 840054000

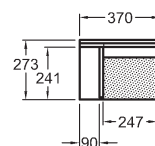
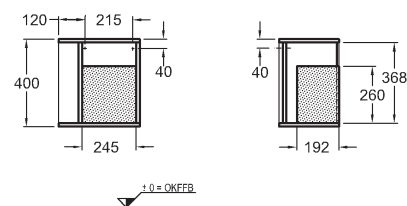

biela lesklá (Alpin)	840237000	410,25	492,30	7,8
burgundy lesklá	840238000	410,25	492,30	7,8
platinová lesklá	840239000	410,25	492,30	7,8
biela matná (Alpin)	841237000	410,25	492,30	7,8
lávovo čierna matná	841238000	410,25	492,30	7,8
svetlý dub	841239000	410,25	492,30	7,8

Číslo výrobku

Cena
€ bez DPH | € vr. DPHHmotnosť
cca kg**Polička**

37 cm

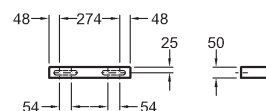

biela lesklá (Alpin)	840337000	80,00	96,00	2,5
burgundy lesklá	840338000	80,00	96,00	2,5
platinová lesklá	840339000	80,00	96,00	2,5
biela matná (Alpin)	841337000	80,00	96,00	2,5
lávovo čierna matná	841338000	80,00	96,00	2,5
svetlý dub	841339000	80,00	96,00	2,5

Zrkadlová skrinka, závesná

28 x 120 x 14 cm

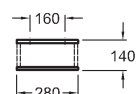
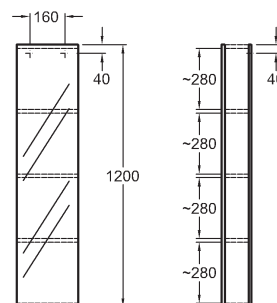

biela lesklá (Alpin)	840028000	282,67	339,20	11,7
burgundy lesklá	840029000	282,67	339,20	11,7
platinová lesklá	840030000	282,67	339,20	11,7
biela matná (Alpin)	841028000	282,67	339,20	11,7
lávovo čierna matná	841029000	282,67	339,20	11,7
svetlý dub	841030000	282,67	339,20	11,7

Číslo výrobku

Cena
€ bez DPH

€ vr. DPH

Hmotnosť
cca kg

Zrkadlo s osvetlením

37 x 110 x 4,5 cm

220...240 V, 50...60 Hz
teplá biela
LED 12 V/12 W/3000 K
Lumen 234 (lm)
230 V, ~ 50 Hz
IP 44

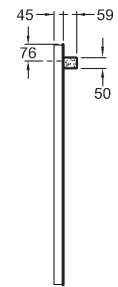
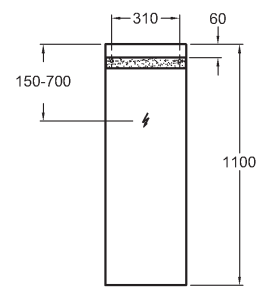
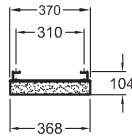

± 0 = OKFFB

ICON XS

840537000

409,59

491,51

7,9

4U

KERAMAG
Geberit Group

variabilita na prvom mieste

Moderný dizajn, ktorý rozsvieti každú kúpeľňu. Široké umývadlá s komfortnou hĺbkou a veľkorysými odkladacími plochami.

Kúpeľňový nábytok bielej farby vo vysokom lesku, poskytujúci rozmanité možnosti úložných priestorov. Vysoká skrinka je zvonku zároveň veľkým zrkadlom. Dvierka nábytku možno navyše zvoliť s bielym lesklým dekorom plným fantázie.

Vďaka variabilným rozmerom umývadiel a skriniek je séria 4U vhodná aj pre malé kúpeľne a kúpeľne pre hostí. Skryté upevnenie u WC a bidetu pôsobí esteticky a čisto. Sedadlá s automatickým pozvoľným sklápaním sú samozrejším komfortom. 4U ponúka aj závesné WC bez splachovacieho kruhu Rimfree® pre čistotu a hygienu bez kompromisov.

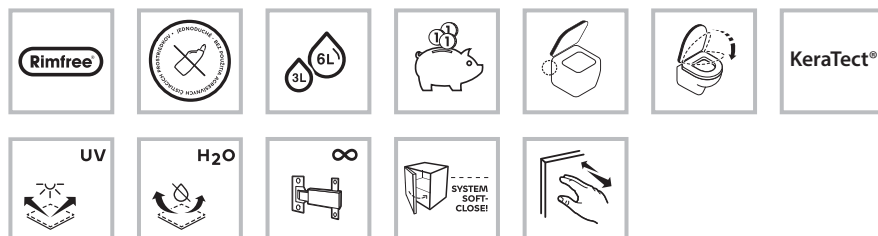



Rimfree

- 1 zostava dvoch umývadiel a skriniek
- 2 WC Rimfree® a bidet so skrytým upevnením
- 3 umývadlá s polostĺpom a vysoká skrinka s bočným úložným priestorom



K dispozícii taktiež s glazúrou **KeraTect®**

Číslo výrobku

Cena
€ bez DPH | € vr. DPHHmotnosť
cca kg**Umývadlo**

s otvorom pre batériu, s prepacom

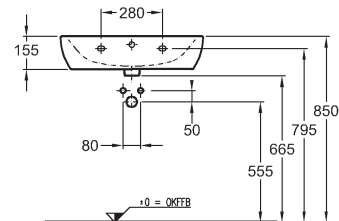
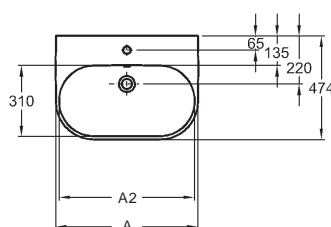

	A	A2
223460000	600	540
223465000	650	590

60 x 47,5 cm

223460000	156,17	187,40	19,1
KeraTect® 223460600	222,58	267,10	19,1
223465000	169,75	203,70	20,0
KeraTect® 223465600	236,17	283,40	20,0

65 x 47,5 cm

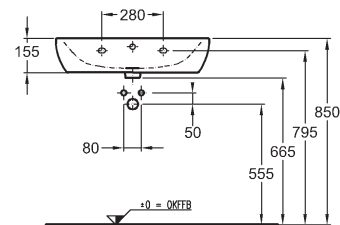
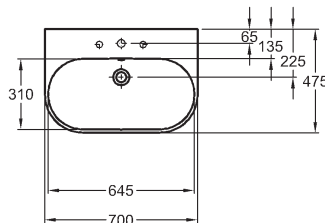
Umývadlos otvorom pre batériu, s prepacom
70 x 47,5 cm

123470000	229,67	275,60	18,7
KeraTect® 123470600	296,08	355,30	18,7

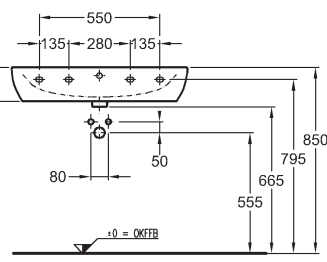
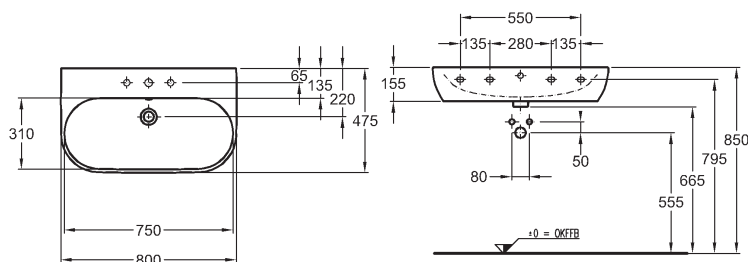
Umývadlos otvorom pre batériu, s prepacom
80 x 47,5 cm

123480000	308,92	370,70	23,6
KeraTect® 123480600	375,33	450,40	23,6

K dispozícii taktiež s glazúrou **KeraTect®**

Číslo výrobku

Cena
€ bez DPH € vr. DPH

Hmotnosť
cca kg

Polostíp

pre umývadlá 223460000, 223465000,
123470000, 123480

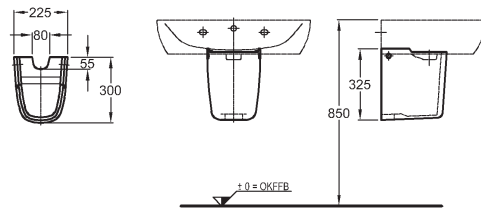

298410000	115,92	139,10	8,9
-----------	---------------	---------------	-----

Doplňky:

Upevňovací prvok Kerafix (nutné objednať)

551081000	49,42	59,30	0,2
-----------	--------------	--------------	-----

Stíp

pre umývadlá 223460000, 223465000,
123470000, 123480000

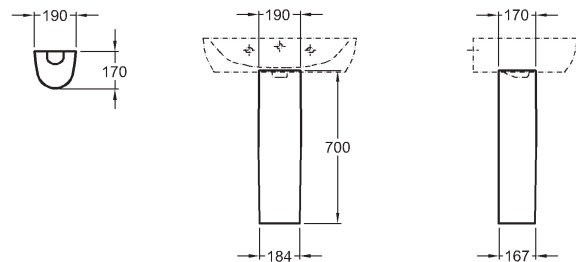

298400000	144,83	173,80	10,1
-----------	---------------	---------------	------

Umývadlo

s otvorom pre batériu, s prepacom

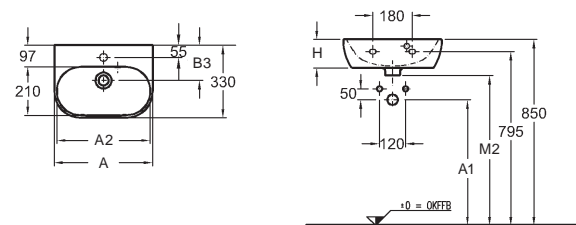

	A	A2	B3	A1	M2	H
273436000	360	310	150	585	695	120
273445000	450	400	160	575	685	130

273436000	97,17	116,60	6,9
-----------	--------------	---------------	-----

36 x 29 cm

KeraTect® 273436600	163,58	196,30	6,9
----------------------------	---------------	---------------	-----

273445000	109,83	131,80	10,0
-----------	---------------	---------------	------

45 x 33 cm

KeraTect® 273445600	176,25	211,50	10,0
----------------------------	---------------	---------------	------

Umývadlo rohové

dĺžka ramena: 38 cm

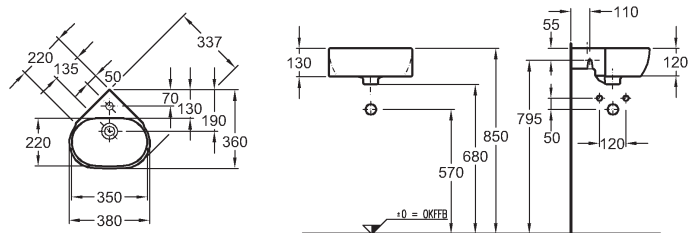

273483000	142,17	170,60	6,7
-----------	---------------	---------------	-----

KeraTect® 273483600	208,58	250,30	6,7
----------------------------	---------------	---------------	-----

K dispozícii taktiež s glazúrou **KeraTect®**

Číslo výrobku

Cena
€ bez DPH | € vr. DPHHmotnosť
cca kg**Polička**

44,5 cm, keramická

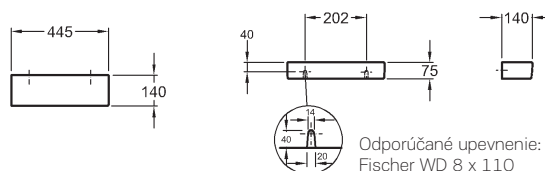
Odporúčané upevnenie:
Fischer WD 8 x 110

298444000

91,92**110,30**

3,6

Závesné WC

s hlbokým splachovaním, 6 l

bez splachovacieho kruhu

vr. upevňovacej súpravy pre skryté upevnenie

CE, EN 997 a EN 33

k nádrži zabudovanej v stene,
nevhodné pre tlakový splachovač zabudovaný v stene,
pre inštaláciu je odporúčaná predĺžená odpadová rúrka

možnosť inštalácie na inštaláčne moduly Geberit

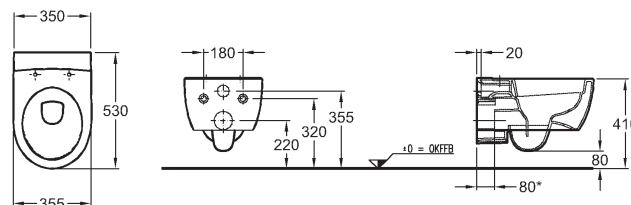
Pre niektoré stavebné situácie odporúčame použiť predĺženú
prípäjaciu súpravu pre WC Geberit 152.441.46.1 (d = 90 mm).

203460000

434,35**521,22**

20,1

KeraTect®

203460600

510,85**613,02**

20,1

Závesné WC

s hlbokým splachovaním, 6 l

vr. upevňovacej súpravy pre skryté upevnenie

dĺžka len 49 cm!

CE, EN 997 a EN 33

k nádrži zabudovanej v stene,
nevhodné pre tlakový splachovač zabudovaný v stene,
pre inštaláciu je odporúčaná predĺžená odpadová rúrka

možnosť inštalácie na inštaláčne moduly Geberit

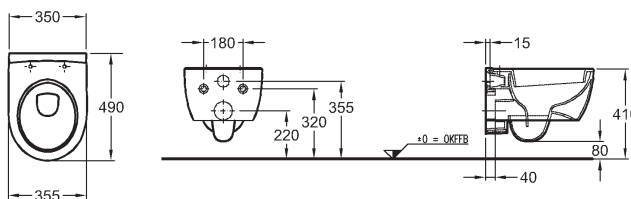
Pre niektoré stavebné situácie odporúčame použiť predĺženú
prípäjaciu súpravu pre WC Geberit 152.441.46.1 (d = 90 mm).

203430000

339,15**406,98**

21,6

KeraTect®

203430600

415,65**498,78**

21,6

K dispozícii taktiež s glazúrou **KeraTect®**

Číslo výrobku

Cena
€ bez DPH | € vr. DPHHmotnosť
cca kg**WC sedadlo, tvrdé, z Duroplastu**

podľa DIN 19516



• závesy z ušľachtilej ocele, odnímateľné	574400000	81,60	97,92	2,7
• závesy z ušľachtilej ocele, s automatickým pozvoľným sklápaním	574410000	103,50	124,20	2,8

Bidet závesný

s otvorom pre batériu, s prepacom

s flexibilnými prírodnými hadicami,
vr. upevňovacej súpravy pre skryté upevnenie

možnosť inštalácie na inštaláčne moduly Geberit

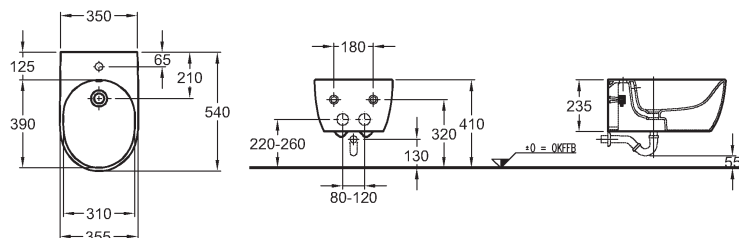

	233450000	302,75	363,30	15,7
KeraTect®	233450600	369,17	443,00	15,7

Skriňa pod umývadlo, závesná

40 x 46,5 x 39 cm

- 1 výsuvná zásuvka, 1 vnútorná zásuvka

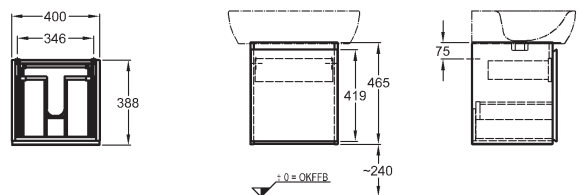
kombinovateľná s umývadlami 223460000,
223465000, 12347000

korpus: biely, čelná plocha: biela matná	804140000	424,42	509,30	17,5
korpus: biely, čelná plocha: biela matná, motív biely lesklý	804144000	461,17	553,40	17,5
korpus a čelná plocha: lesklá biela	804145000	525,00	630,00	17,5

Číslo výrobku

Cena
€ bez DPH | € vr. DPHHmotnosť
cca kg**Skrinka pod umývadlo, závesná**

60 x 46,5 x 39 cm

- 1 výsuvná zásuvka, 1 vnútorná zásuvka

kombinovateľná s umývadlami 123480000, 123405000

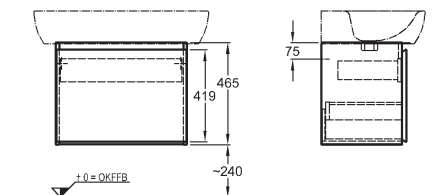
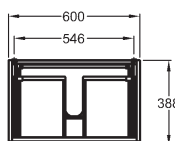

korpus: biely, čelná plocha: biela matná	804160000	467,25	560,70	22,0
korpus: biely, čelná plocha: biela matná, motív biely lesklý	804164000	504,00	604,80	22,0
korpus a čelná plocha: lesklá biela	804165000	567,92	681,50	22,0

Skrinka pod umývadlo, závesná

30 x 48,5 x 26 cm

- 1 dvierka, 1 pevná polička
- závesy dvierok voliteľné vpravo/vľavo

kombinovateľná s umývadlom 273445000

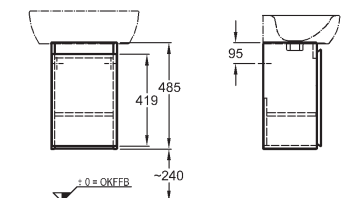
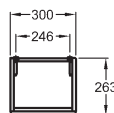

korpus: biely, čelná plocha: biela matná	804045000	312,00	374,40	7,6
korpus a čelná plocha: lesklá biela	804046000	382,42	458,90	7,6

Bočná skrinka nízka, závesná

40 x 43,5 x 39 cm

- 1 dvierka, 1 polička
- závesy dvierok voliteľné vpravo/vľavo

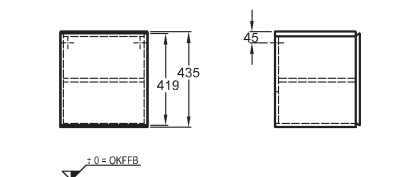
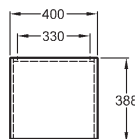

korpus: biely, čelná plocha: biela matná	804240000	327,25	392,70	12,8
korpus: biely, čelná plocha: biela matná, motív biely lesklý	804244000	363,17	435,80	12,8
korpus a čelná plocha: lesklá biela	804245000	448,00	537,60	12,8

Doplňky:

Vrchná odkladacia doska 40 x 38,8 cm, sklenená	570040000	40,79	48,95	1,5
--	-----------	--------------	--------------	-----

Číslo výrobku

Cena
€ bez DPH

€ vr. DPH

Hmotnosť
cca kg**Bočná skrinka nízka, závesná**

80 x 43,5 x 39 cm

- 2 dvierka, 1 polička

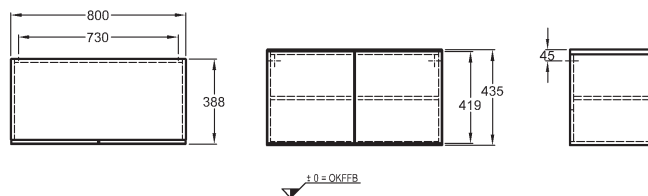

korpus: biely, čelná plocha: biela matná	804280000	510,17	612,20	21,5
korpus: biely, čelná plocha: biela matná, motív biely lesklý	804284000	546,00	655,20	21,5
korpus a čelná plocha: lesklá biela	804285000	611,67	734,00	21,5

Doplňky:

Vrchná odkladacia doska 80 x 38,8 cm, sklenená	570080000	66,56	79,87	3,1
--	-----------	--------------	--------------	-----

Bočná skrinka nízka, závesná

40 x 86 x 39 cm

- 1 dvierka, vnútorná uzamykateľná zásuvka
- 1 pevná polička
- závesy dvierok voliteľné vpravo/vľavo

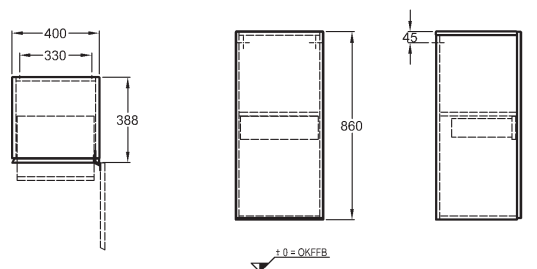

korpus: biely, čelná plocha: biela matná	804040000	510,17	612,20	22,8
korpus: biely, čelná plocha: biela matná, motív biely lesklý	804044000	546,00	655,20	22,8
korpus a čelná plocha: lesklá biela	804047000	644,00	772,80	22,8

Doplňky:

Vrchná odkladacia doska 40 x 38,8 cm, sklenená	570040000	40,79	48,95	1,5
--	-----------	--------------	--------------	-----

Vysoká skrinka, závesná

40 x 170 x 39 cm

- 1 zrkadlové dvierka
- poličky
- závesy dvierok voliteľné vpravo/vľavo

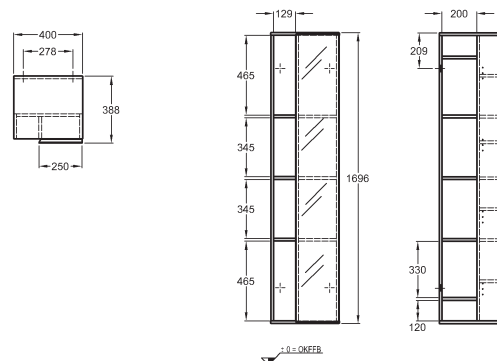

korpus zvonka i vo vnútri: biely	804000000	789,25	947,10	41,6
----------------------------------	-----------	---------------	---------------	------

Renova Nr. 1 Plan/Renova Nr. 1 nadčasový bestseller

KERAMAG
Geberit Group

Séria Renova Nr. 1 je dlhodobo jednotkou na trhu. Nadčasové organické tvary, široká ponuka klasických aj nábytkových umývadiel, závesné WC a bidet, pisoáre a kúpeľňový nábytok v troch farebných vyhotoveniach – maximum pre každú kúpeľňu.

Renova Nr. 1 Plan spĺňa nároky na moderné vybavenie kúpeľne. Umývadlá prísne geometrických tvarov pre každú oblasť použitia, závesné WC a bidety.

Séria je obľúbená u privátnych zákazníkov, rovnako je využívaná pre vybavenie hotelov, reštaurácií, toaliet v kancelárskych budovách a komerčných centrách.

Keramik je doplnená sériou nábytku a zrkadlových skriňiek v rôznych farebných vyhotoveniach.

V sérii Renova Nr. 1 nesmie samozrejme chýbať závesné WC bez splachovacieho kruhu Rimfree® pre zaručenú hygienu a čistotu.



RENOVA NR. 1 PLAN

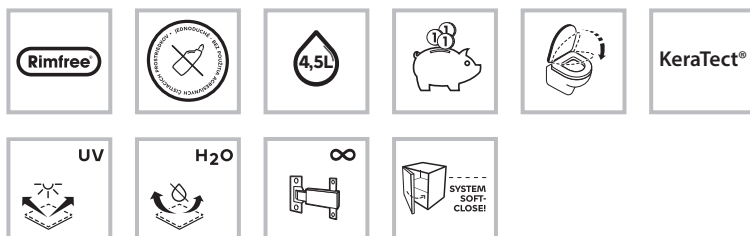



1



2



3



4

- 1 umývadlo, skrinka a závesné WC Renova Nr. 1
- 2 vysoké skrinky Renova Nr. 1 Plan v lávovo čiernej matnej
- 3 asymetrické umývadlo so skrinkou Renova Nr. 1 Plan
- 4 umývadlo Renova Nr. 1 Plan s nábytkom v lesklej bielej farbe, zrkadlo a závesné WC Rimfree®

K dispozícii taktiež s glazúrou **KeraTect®**

Číslo výrobku

Cena
€ bez DPH | € vr. DPH

Hmotnosť
cca kg

Umývadlo s prepacom

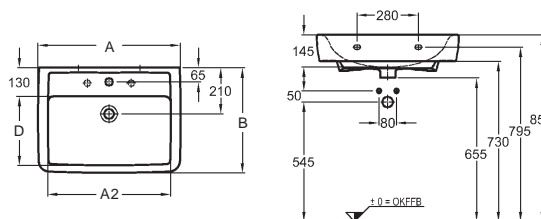

	A	B	D	A2
222255000 / 222258000	550	440	270	450
222260000 / 222263000	600	480	315	510
222265000 / 222268000	650	480	315	560

s otvorom pre batériu 55 x 44 cm

222255000	86,25	103,50	16,3
-----------	--------------	---------------	------

KeraTect® 222255600	148,49	178,19	16,3
----------------------------	---------------	---------------	------

bez otvoru pre batériu 55 x 44 cm

222258000	86,25	103,50	16,3
-----------	--------------	---------------	------

KeraTect® 222258600	155,56	186,67	16,3
----------------------------	---------------	---------------	------

s otvorom pre batériu 60 x 48 cm

222260000	88,40	106,08	19,0
-----------	--------------	---------------	------

KeraTect® 222260600	151,42	181,70	19,0
----------------------------	---------------	---------------	------

bez otvoru pre batériu 60 x 48 cm

222263000	103,50	124,20	19,0
-----------	---------------	---------------	------

KeraTect® 222263600	162,67	195,20	19,0
----------------------------	---------------	---------------	------

s otvorom pre batériu 65 x 48 cm

222265000	100,94	121,13	21,5
-----------	---------------	---------------	------

KeraTect® 222265600	164,42	197,30	21,5
----------------------------	---------------	---------------	------

bez otvoru pre batériu 65 x 48 cm

222268000	115,00	138,00	21,5
-----------	---------------	---------------	------

KeraTect® 222268600	178,07	213,68	21,5
----------------------------	---------------	---------------	------

Umývadlo nábytkové s prepacom

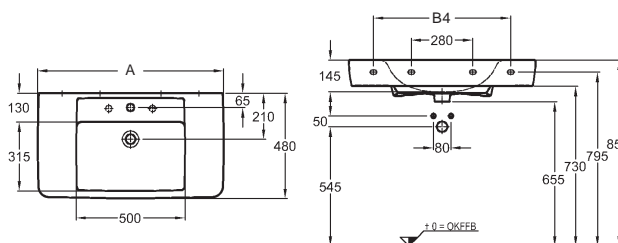

	A	B4
122185000 / 122188000	850	625
122100000 / 122103000	1000	700

s otvorom pre batériu 85 x 48 cm

122185000	287,50	345,00	27,3
-----------	---------------	---------------	------

KeraTect® 122185600	351,22	421,46	27,3
----------------------------	---------------	---------------	------

bez otvoru pre batériu 85 x 48 cm

122188000	287,50	345,00	27,3
-----------	---------------	---------------	------

KeraTect® 122188600	363,88	436,66	27,3
----------------------------	---------------	---------------	------

s otvorom pre batériu 100 x 48 cm

122100000	345,00	414,00	29,1
-----------	---------------	---------------	------

KeraTect® 122100600	421,38	505,66	29,1
----------------------------	---------------	---------------	------

bez otvoru pre batériu 100 x 48 cm

122103000	379,50	455,40	30,5
-----------	---------------	---------------	------

KeraTect® 122103600	455,88	547,06	30,5
----------------------------	---------------	---------------	------

Umývadlá na pranie taktiež bez prepadu. Presný kód na požiadanie v kancelárii.

K dispozícii taktiež s glazúrou **KeraTect®**

Číslo výrobku

Cena
€ bez DPH € vr. DPH

Hmotnosť
cca kg

Umývadlo asymetrické

s otvorom pre batériu, s prepacom
75 x 48 cm

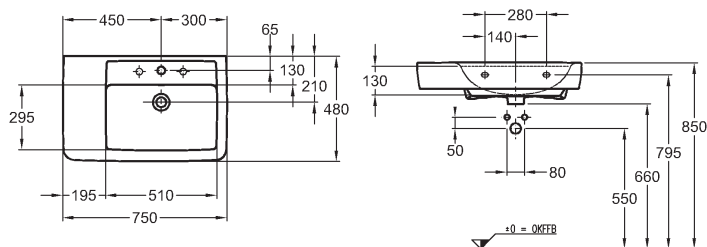

s odkladacou plochou vpravo

	122180000	266,00	319,20	23,2
KeraTect®	122180600	332,42	398,90	23,2
	122175000	266,00	319,20	23,2
KeraTect®	122175600	332,42	398,90	23,2

s odkladacou plochou vľavo

Dvojumývadlo

s 2 otvormi pre batériu, s prepacom
130 x 48 cm

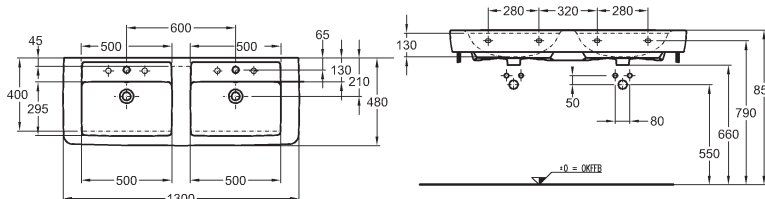

	122130000	621,43	745,72	42,3
KeraTect®	122130600	691,16	829,39	42,3

Polostĺp

pre umývadlá 55, 60, 65, 75, 85, 100 a 130 cm

vrátane upevňovacieho prvku pre polostĺp Kerafix

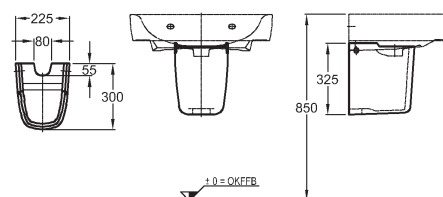

	292110000	138,78	166,54	8,7
KeraTect®	292110600	194,92	233,90	8,7

Umývadlo

s prepacom
40 x 25

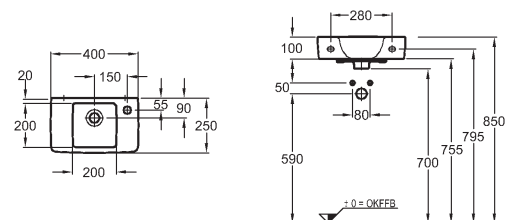

s otvorom pre batériu vpravo

	272140000	57,50	69,00	7,2
KeraTect®	272140600	125,73	150,88	7,2
	272143000	69,00	82,80	7,2
KeraTect®	272143600	135,27	162,32	7,2

bez otvoru pre batériu

Umývadlá na príanie taktiež bez prepadu. Presný kód na požiadanie v kancelárii.

K dispozícii taktiež s glazúrou **KeraTect®**

Číslo výrobku

Cena
€ bez DPH | € vr. DPH

Hmotnosť
cca kg

Umývadlo s prepacom

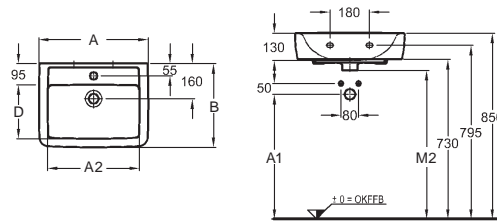

	A	A2	B	D	A1	M2
272145000 / 272148000	450	390	320	195	565	675
272150000 / 272153000	500	425	380	245	570	680

s otvorom pre batériu 45 x 32 cm

272145000	63,25	75,90	9,7
KeraTect® 272145600	131,13	157,36	9,7
272148000	63,25	75,90	9,7
KeraTect® 272148600	139,63	167,56	9,7
272150000	69,00	82,80	13,2
KeraTect® 272150600	136,53	163,84	13,2
272153000	90,95	109,14	13,2
KeraTect® 272153600	151,42	181,70	13,2

bez otvoru pre batériu 45 x 32 cm

s otvorom pre batériu 50 x 38 cm

bez otvoru pre batériu 50 x 38 cm

Polostíp

pre umývadlá 272145000/272150000
a 272148000/272153000

vrátane upevňovacieho prvku pre polostíp Kerafix

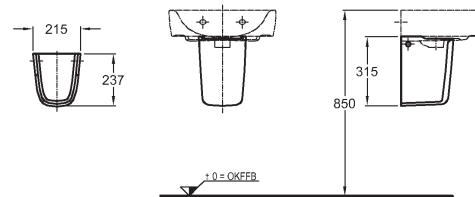

292150000

127,25

152,70

6,7

Umývadlo na dosku

s otvorom pre batériu, s prepacom

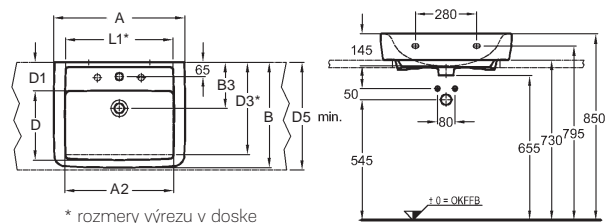

* rozmery výrezu v doske

	A	B	A2	L1	D	D1	B3	D3	D5
225155000	550	440	450	460	270	120	200	390	450
225160000	600	480	510	500	315	130	210	420	490
225165000	650	480	560	500	315	130	210	420	490

55 x 44 cm

225155000	92,00	110,40	15,9
KeraTect® 225155600	156,67	188,00	15,9
225160000	97,20	116,64	19,0
KeraTect® 225160600	156,42	187,70	19,0
225165000	112,35	134,82	21,5
KeraTect® 225165600	171,42	205,70	21,5

60 x 48 cm

65 x 48 cm

Umývadlá na prianie taktiež bez prepadu. Presný kód na požiadanie v kancelárii.

K dispozícii taktiež s glazúrou **KeraTect®**

Číslo výrobku

Cena
€ bez DPH | € vr. DPH

Hmotnosť
cca kg

Umývadlo na dosku

s otvorom pre batériu, s prepacom

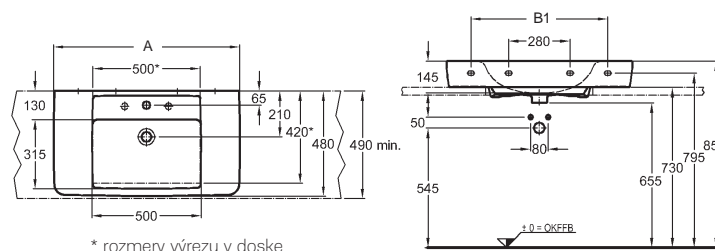

* rozmery výrezu v doske

	A	B1
125185000	850	625
125100000	100	700

85 x 48 cm

100 x 48 cm

	125185000	264,50	317,40	26,3
KeraTect®	125185600	340,88	409,06	26,3
	125100000	356,50	427,80	29,8
KeraTect®	125100600	432,88	519,46	29,8

Umývadlo na dosku

s otvorom pre batériu, s prepacom
50 x 38 cm

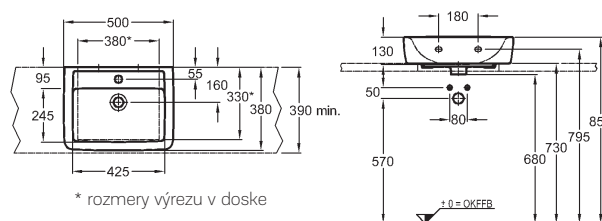

* rozmery výrezu v doske

	275150000	80,50	96,60	13,2
KeraTect®	275150600	145,97	175,16	13,2

Umývadlo vstavané, zdola

bez otvoru pre batériu, s prepacom vpredu

- glazúrovaný iba vnútorný priestor
- zabrúsené pre montáž zdola

vr. montážnej šablóny a montážnej súpravy

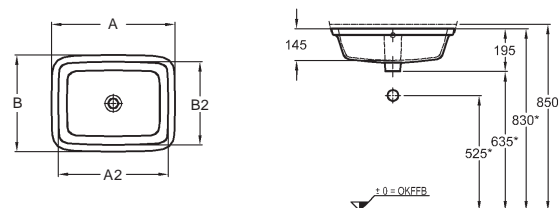

	A	A2	B	B2
242140000	520	460	410	350
242150000	560	500	440	380

46 x 35 cm

50 x 38 cm

	242140000	149,50	179,40	11,0
KeraTect®	242140600	210,17	252,20	11,0
	242150000	166,75	200,10	12,4
KeraTect®	242150600	226,22	271,46	12,4

Doplňky:

Upevňovací hák (4 ks)

554020000

8,15

9,78

0,2

Umývadlá na príanie taktiež bez prepadu. Presný kód na požiadanie v kancelárii.

K dispozícii taktiež s glazúrou **KeraTect®**

Číslo výrobku

Cena
€ bez DPH | € vr. DPH

Hmotnosť
cca kg

Závesné WC

s hlbokým splachovaním, 4,5/6 l
bez splachovacieho kruhu
dĺžka 54 cm

CE, EN 997 - CL1 - 5/6A - 6C, EN 33
k nádrži zabudovanej v stene
alebo tlakovému splachovaču

možnosť inštalácie na inštaláčne moduly Geberit

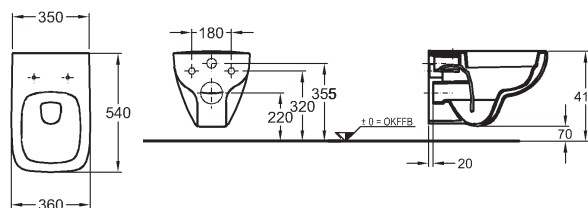

	202170000	230,00	276,00	16,2
KeraTect®	202170600	296,42	355,70	16,2

Závesné WC

s hlbokým splachovaním, 4,5/6 l

CE, EN 997 6 A, EN 38
k nádrži zabudovanej v stene
alebo k tlakovému splachovaču
zabudovanému v stene

možnosť inštalácie na inštaláčne moduly Geberit

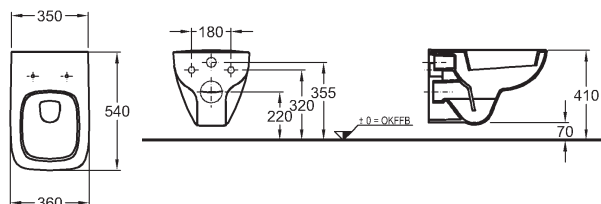

	202150000	161,00	193,20	16,2
KeraTect®	202150600	224,99	269,99	16,2

Závesné WC

s plochým splachovaním, 6 l

CE, EN 997 6 A, EN 38
k nádrži zabudovanej v stene
alebo k tlakovému splachovaču
zabudovanému v stene

možnosť inštalácie na inštaláčne moduly Geberit

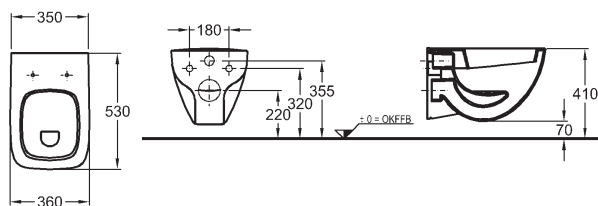

	202160000	207,00	248,40	18,0
KeraTect®	202160600	283,38	340,06	18,0

K dispozícii taktiež s glazúrou **KeraTect®**

Číslo výrobku

Cena
€ bez DPH | € vr. DPH

Hmotnosť
cca kg

WC sedadlo, tvrdé, z Duroplastu

podľa DIN 19516

kombinovateľné so závesnými
WC misami 202150000, 202160000, 202170000



• závesy ušľachtilá oceľ	572110000	100,53	120,64	2,7
• závesy ušľachtilá oceľ, s automatickým pozvoľným sklápaním	572120000	115,00	138,00	2,8

Bidet závesný

s otvorom pre batériu, s prepacom
EN 36

možnosť inštalácie na inštaláčne moduly Geberit

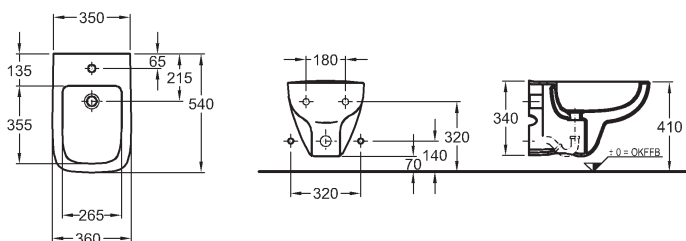

	232150000	321,17	385,40	16,8
KeraTect®	232150600	387,58	465,10	16,8

Závesné WC Renova Nr. 1, Premium

s hlbokým splachovaním, 4,5/6 l

bez splachovacieho kruhu

dĺžka 53 cm

(zo série Renova Nr. 1)

NOVINKA

CE, EN 997 - CL1 - 5/6A - 6C, EN 33

k nádrži zabudovanej v stene
alebo tlakovému splachovaču

možnosť inštalácie na inštaláčne moduly Geberit

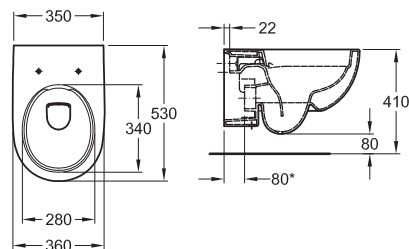

	203070000	330,65	396,78	19,8
KeraTect®	203070600	397,07	476,48	19,8

K dispozícii taktiež s glazúrou **KeraTect®**

Číslo výrobku

Cena
€ bez DPH | € vr. DPH

Hmotnosť
cca kg

Závesné WC

s hlbokým splachovaním, 4,5/6 l
bez splachovacieho kruhu
dĺžka 54 cm

CE, EN 997 6 A/C, EN 38

k nádrži zabudovanej v stene alebo tlakovému splachovaču

možnosť inštalácie na inštalačné moduly Geberit

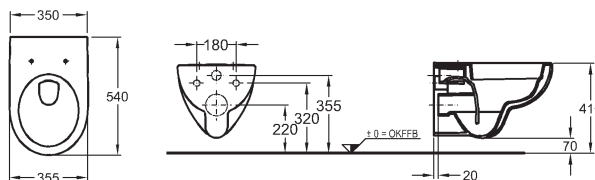

	203050000	209,08	250,90	16,8
KeraTect®	203050600	275,50	330,60	16,8

Závesné WC

s hlbokým splachovaním, 4,5/6 l
dĺžka 54 cm (zo série Renova Nr. 1)

CE, EN 997 6 A/C, EN 38

k nádrži zabudovanej v stene alebo tlakovému splachovaču

možnosť inštalácie na inštalačné moduly Geberit

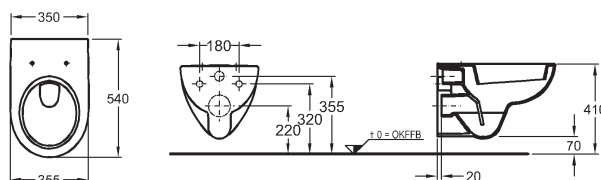

	203040000	163,67	196,40	16,8
KeraTect®	203040600	230,08	276,10	16,8

Závesné WC

s plochým splachovaním, 6 l
dĺžka 54 cm (zo série Renova Nr. 1)

CE, EN 997 6 A/C, EN 38

k nádrži zabudovanej v stene alebo tlakovému splachovaču

možnosť inštalácie na inštalačné moduly Geberit

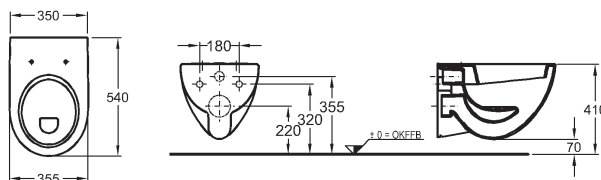

	203140000	308,55	370,26	16,6
KeraTect®	203140600	385,05	462,06	16,6

K dispozícii taktiež s glazúrou **KeraTect®**

Číslo výrobku

Cena
€ bez DPH | € vr. DPH

Hmotnosť
cca kg

WC sedadlo, tvrdé, z Duroplastu

podľa DIN 19516

- závesy ušľachtilá oceľ

kombinovateľné so závesnými WC misami
203050000, 203040000, 203140000



	573070000	49,45	59,34	2,7
• odnímateľné	573075000	74,75	89,70	2,8
• odnímateľné, s automatickým pozvoľným sklápaním	573085000	92,00	110,40	2,9

Bidet závesný

s otvorom pre batériu, s prepacom
(zo série Renova Nr. 1)

možnosť inštalácie na inštalčné moduly Geberit

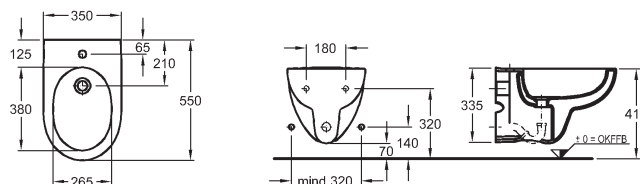

	233040000	269,50	323,40	15,6
KeraTect®	233040600	335,92	403,10	15,6

Pisoár

prívod vody zozadu, odpad dozadu

EN 80

vr. upevňovacej súpravy Kerafix s krytkami

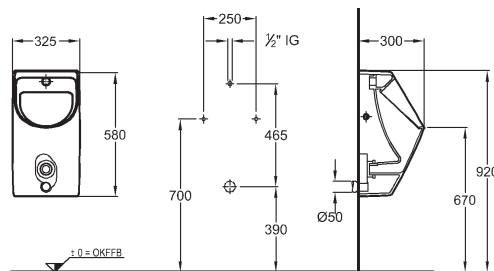

	235100000	272,17	326,60	14,8
KeraTect®	235100600	338,58	406,30	14,8

Doplňky:

Pripájacia súprava, pre tlakový splachovač zabudovaný v stene	521005000	20,33	24,40	0,1
Zápachová uzávierka pre pisoár d 50, odtok vodorovný	152.950.11.1	Cena podľa aktuálneho cenníka Geberit		
Sitko do pisoárov, ušľachtilá oceľ	510410000	21,17	25,40	0,1

K dispozícii taktiež s glazúrou **KeraTect®**

Číslo výrobku

Cena
€ bez DPH | € vr. DPH

Hmotnosť
cca kg

Pisoár s poklopom

prívod vody zozadu, odpad dozadu
závesy poklopu: kovové

EN 80

vr. upevňovacej súpravy Kerafix s krytkami

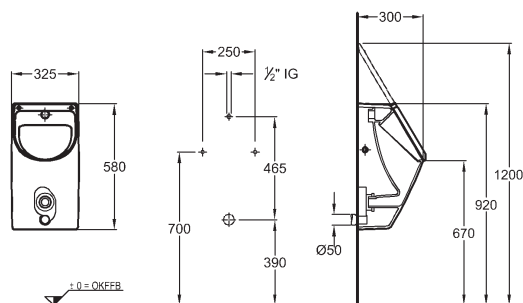

	235120000	450,67	540,80	16,4
KeraTect®	235120600	517,08	620,50	16,4

Doplňky:

Pripájacia súprava, pre tlakový splachovač zabudovaný v stene	521005000	20,33	24,40	0,1
Zápachová uzávierka pre pisoár d 50, odtok vodorovný	152.950.11.1	Cena podľa aktuálneho cenníka Geberit		
Sitko do pisoárov, ušľachtilá oceľ	510410000	21,17	25,40	0,1

Pisoár „bez vody“

odpad dozadu

EN 80

vr. upevňovacej súpravy Kerafix s krytkami

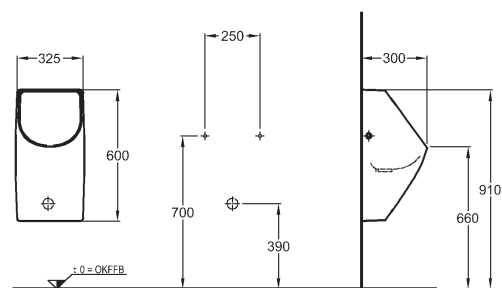

	235170000	482,17	578,60	19,3
KeraTect®	235170600	548,58	658,30	19,3

Doplňky:

Zápachový uzáver, náhradný diel	595710000	30,42	36,50	0,1
---------------------------------	-----------	--------------	--------------	-----

K dispozícii taktiež s glazúrou **KeraTect®**

Číslo výrobku

Cena
€ bez DPH | € vr. DPH

Hmotnosť
cca kg

Pisoár so systémom KeraFresh

prívod vody zozadu, odpad dozadu

EN 80

- integrovaný dávkovač KeraFresh (vr. 2 ks náplní KeraFresh)
- antivandal antikorové viečko na špeciálny kľúč (priložený v balení)

vr. upevňovacej súpravy Kerafix s krytkami

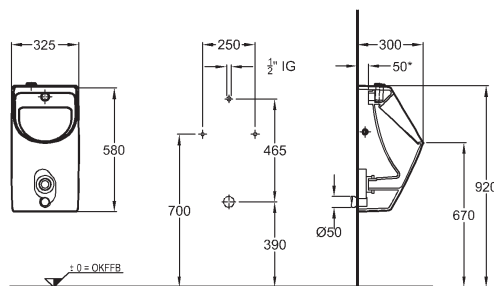

* podľa stavebnej pripravenosti je potrebné predĺženie k ventilu



	235150000	402,17	482,60	15,7
KeraTect®	235150600	468,58	562,30	15,7

Doplňky:

Zápachová uzávierka pre pisoár d 50, odtok vodorovný	152.950.11.1	Cena podľa aktuálneho cenníka Geberit		
Sitko do pisoárov, ušľachtilá oceľ	510410000	21,17	25,40	0,1
Náhradné náplne KeraFresh (40 ks)	500900000	27,56	33,07	1,7

Pisoár s automatickým splachovačom Flushcontrol 1000

prívod vody zozadu, odpad dozadu



EN 80

kompletný s:

- elektronický automatický splachovač s multiparametrickým senzorom, napájaný z batérie, vrátane vnútorného spojovacieho dielu a odsávacej zápachovej uzávierky 0,5 l

prevádzkový tlak 1–10 bar

vr. upevňovacej súpravy Kerafix s krytkami

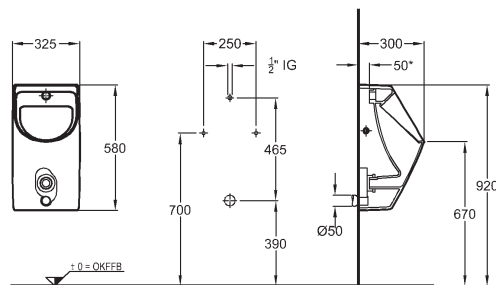

* podľa stavebnej pripravenosti je potrebné predĺženie k ventilu



	235106000	912,67	1095,20	13,2
KeraTect®	235106600	979,08	1174,90	13,2

Doplňky:

Sitko do pisoárov, ušľachtilá oceľ	510410000	21,17	25,40	0,1
------------------------------------	-----------	--------------	--------------	-----

K dispozícii taktiež s glazúrou **KeraTect®**

Číslo výrobu

Cena
€ bez DPH | € vr. DPH

Hmotnosť
cca kg

Pisoár s automatickým splachovačom Flushcontrol 1000 a systémom KeraFresh

prívod vody zozadu, odpad dozadu



EN 80

- integrovaný dávkovač KeraFresh (vr. 2 ks náplní KeraFresh)
- antivandal antikorové viečko na špeciálny kľúč (priložený v balení)

kompletný s:

- elektronický automatický splachovač s multiparametrickým senzorom, napájaný z batérie, vrátane vnútorného spojovacieho dielu a odsávacej zápachovej uzávierky 0,5 l

prevádzkový tlak 1–10 bar

vr. upevňovacej súpravy Kerafix s krytkami

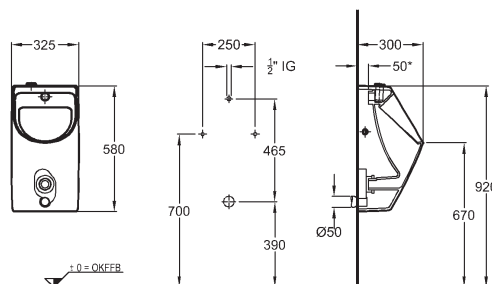

* podľa stavebnej pripravenosti je potrebné predĺženie k ventilu

	235156000	1.030,08	1.236,10	14,8
KeraTect®	235156600	1.096,92	1.316,30	14,8

Doplňky:

Sitko do pisoárov, ušľachtilá oceľ	510410000	21,17	25,40	0,1
Náhradné náplne KeraFresh (40 ks)	500900000	27,56	33,07	1,7

Pisoár s automatickým splachovačom Flushcontrol 1000 N

prívod vody zozadu, odpad dozadu



EN 80

kompletný s:

- elektronický automatický splachovač s multiparametrickým senzorom, napájaný z el. siete, vrátane vnútorného spojovacieho dielu a odsávacej zápachovej uzávierky 0,5 l

prevádzkový tlak 1–10 bar

vr. upevňovacej súpravy Kerafix s krytkami

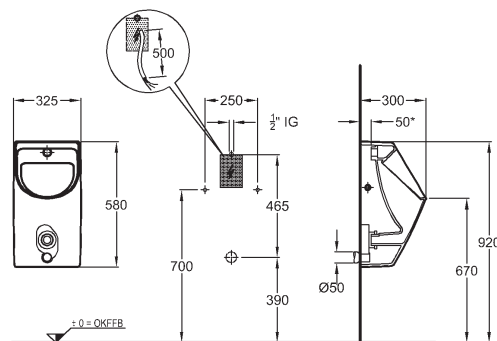

* podľa stavebnej pripravenosti je potrebné predĺženie k ventilu

	235118000	938,92	1.126,70	16,7
KeraTect®	235118600	1.005,33	1.206,40	16,7

Doplňky:

Sitko do pisoárov, ušľachtilá oceľ	510410000	21,17	25,40	0,1
------------------------------------	-----------	--------------	--------------	-----

K dispozícii taktiež s glazúrou **KeraTect®**

Číslo výrobku

Cena
€ bez DPH | € vr. DPH

Hmotnosť
cca kg

Pisoár s automatickým splachovačom Flushcontrol 1000 N a systémom KeraFresh

prívod vody zozadu, odpad dozadu



EN 80

- integrovaný dávkovač KeraFresh (vr. 2 ks náplní KeraFresh)
- antivandal antikorové viečko na špeciálny kľúč (priložený v balení)

kompletný s:

- elektronický automatický splachovač s multiparametrickým senzorom, napájaný z el. siete, vrátane vnútorného spojovacieho dielu a odsávacej zápachovej uzávierky 0,5 l

prevádzkový tlak 1–10 bar

vr. upevňovacej súpravy Kerafix s krytkami

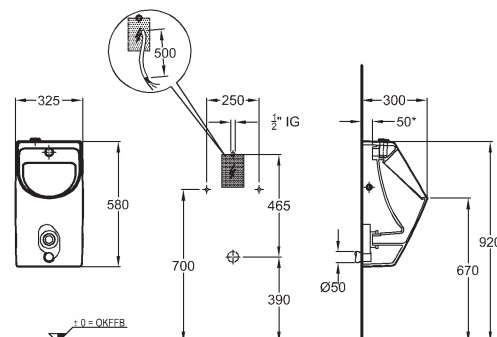

	235158000	1.050,00	1.260,00	14,8
KeraTect®	235158600	1.116,42	1.339,70	14,8

Doplňky:

Sitko do pisoárov, ušľachtilá oceľ	510410000	21,17	25,40	0,1
Náhradné náplne KeraFresh (40 ks)	500900000	27,56	33,07	1,7

Skrinka pod umývadlo, závesná

48 x 58,6 x 40 cm

- 1 dverka, 1 vnútorná zásuvka

kombinovateľná s umývadlami 222255000, 222256000, 222257000, 222258000

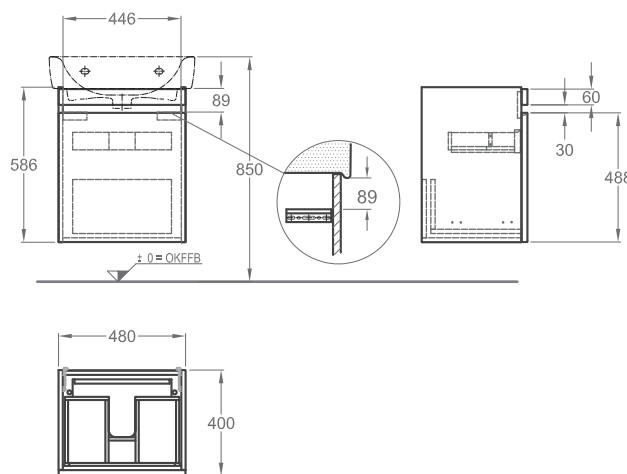

lesklá biela - lakovaná	869550000	338,68	406,42	12,0
lávovo čierna matná - lakovaná	869551000	338,68	406,42	12,0
bielený jaseň - fólia	869552000	338,68	406,42	12,0
dub tmavý - fólia	869553000	338,68	406,42	12,0

Doplňky:

LED svetelná lišta 41 cm	501410000	31,34	37,61	
--------------------------	-----------	--------------	--------------	--

Ďalšie doplnky a príslušenstvo vid' str. 450 - 453

Číslo výrobku

€ bez DPH

Cena

€ vr. DPH

Hmotnosť
cca kg

Skrinka pod umývadlo, závesná

52,6 x 58,6 x 43,8 cm

- 1 zásuvka, 1 vnútorná zásuvka

kombinovateľná s umývadlami 222260000, 222261000, 222262000, 222263000

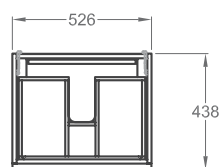
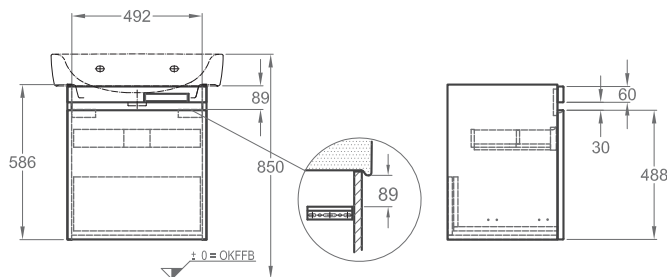

lesklá biela - lakovaná	869600000	401,45	481,74	15,4
lávovo čierna matná - lakovaná	869601000	401,45	481,74	15,4
bielený jaseň - fólia	869602000	401,45	481,74	15,4
dub tmavý - fólia	869603000	401,45	481,74	15,4

Doplňky:

LED svetelná lišta 48 cm	501480000	33,06	39,67	
--------------------------	-----------	--------------	--------------	--

Ďalšie doplnky a príslušenstvo vid'. str. 450 - 453

Skrinka pod umývadlo, závesná

57,6 x 58,6 x 43,8 cm

- 1 zásuvka, 1 vnútorná zásuvka

kombinovateľná s umývadlami 222265000, 222266000, 222267000, 222268000

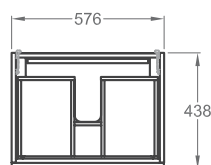
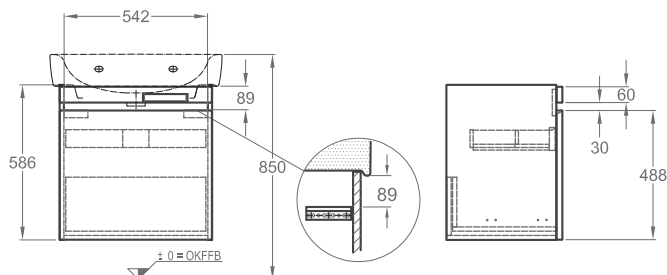

lesklá biela - lakovaná	869650000	430,29	516,35	21,0
lávovo čierna matná - lakovaná	869651000	430,29	516,35	21,0
bielený jaseň - fólia	869652000	430,29	516,35	21,0
dub tmavý - fólia	869653000	430,29	516,35	21,0

Doplňky:

LED svetelná lišta 53,5 cm	501535000	34,31	41,17	
----------------------------	-----------	--------------	--------------	--

Ďalšie doplnky a príslušenstvo vid'. str. 450 - 453

Číslo výrobku

Cena

€ bez DPH

€ vr. DPH

Hmotnosť
cca kg

Skrinka pod asymetrické umývadlo, závesná

67,6 x 58,6 x 43,8 cm

- 1 zásuvka, 1 vnútorná zásuvka

kombinovateľná s umývadlami 122180000

(odkladacia plocha vpravo)

a 122175000 (odkladacia plocha vľavo)

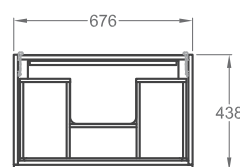
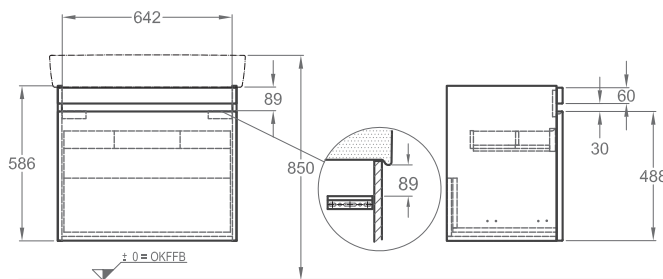

lesklá biela - lakovaná	869750000	485,88	583,06	26,0
lávovo čierna matná - lakovaná	869751000	485,88	583,06	26,0
bielený jaseň - fólia	869752000	485,88	583,06	26,0
dub tmavý - fólia	869753000	485,88	583,06	26,0

Doplňky:

LED svetelná lišta 63,5 cm	501635000	35,46	42,55	
----------------------------	-----------	--------------	--------------	--

Ďalšie doplnky a príslušenstvo viď. str. 450 - 453

Skrinka pod umývadlo, závesná

77,6 x 58,6 x 43,8 cm

- 1 zásuvka, 1 vnútorná zásuvka

kombinovateľná s umývadlami 122185000, 122186000,

122187000, 122188000

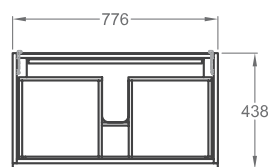
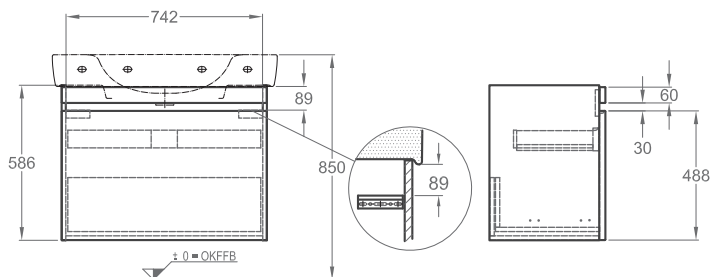

lesklá biela - lakovaná	869850000	503,79	604,55	32,0
lávovo čierna matná - lakovaná	869851000	503,79	604,55	32,0
bielený jaseň - fólia	869852000	503,79	604,55	32,0
dub tmavý - fólia	869853000	503,79	604,55	32,0

Doplňky:

LED svetelná lišta 73,5 cm	501735000	37,18	44,62	
----------------------------	-----------	--------------	--------------	--

Ďalšie doplnky a príslušenstvo viď. str. 450 - 453

Číslo výrobku

Cena
€ bez DPH | € vr. DPH

Hmotnosť
cca kg

Skrinka pod umývadlo, závesná

92,6 x 58,6 x 43,8 cm

- 1 zásuvka, 1 vnútorná zásuvka

kombinovateľná s umývadlami 122100000, 122101000, 122102000, 122103000

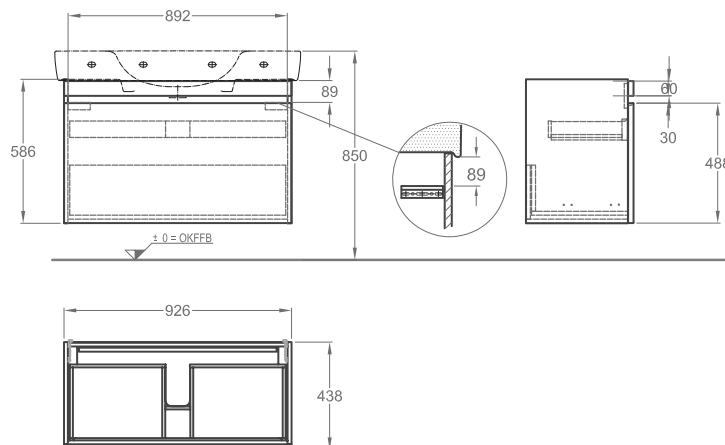

lesklá biela - lakovaná	869100000	584,45	701,34	38,0
lávovo čierna matná - lakovaná	869101000	584,45	701,34	38,0
bielený jaseň - fólia	869102000	584,45	701,34	38,0
dub tmavý - fólia	869103000	584,45	701,34	38,0

Doplňky:

LED svetelná lišta 82,5 cm	501825000	38,53	46,24	
----------------------------	-----------	--------------	--------------	--

Ďalšie doplnky a príslušenstvo vid'. str. 450 - 453

Skrinka pod dvojumývadlo, závesná

122,6 x 58,6 x 43,8 cm

- 2 zásuvky, 2 vnútorné zásuvky

kombinovateľná s dvojumývadlom 122130000

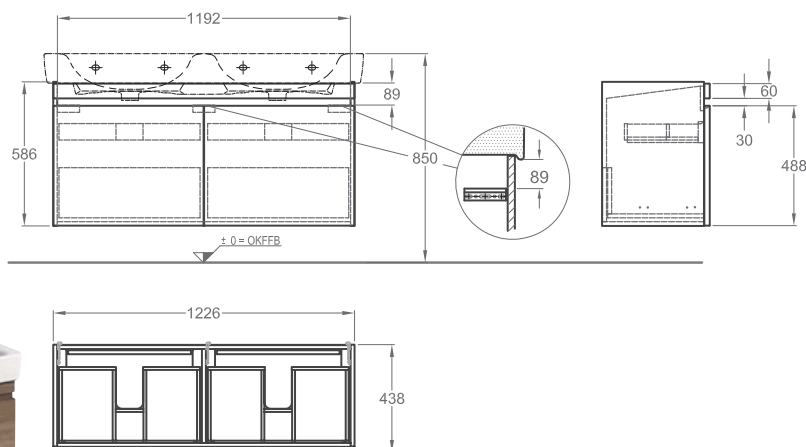

lesklá biela - lakovaná	869130000	659,91	791,89	45,0
lávovo čierna matná - lakovaná	869131000	659,91	791,89	45,0
bielený jaseň - fólia	869132000	659,91	791,89	45,0
dub tmavý - fólia	869133000	659,91	791,89	45,0

Doplňky:

LED svetelná lišta (pár) 55 cm	501550000	51,85	62,22	
--------------------------------	-----------	--------------	--------------	--

Ďalšie doplnky a príslušenstvo vid'. str. 450 - 453

Číslo výrobku

Cena
€ bez DPH | € vr. DPH

Hmotnosť
cca kg

Skrinka pod umývadlo, závesná

39,4 x 58,6 x 29 cm

- dvierka
- závesy dvierok voliteľné vpravo/vľavo

kombinovateľná s umývadlami 272145000, 272146000, 272147000, 272148000

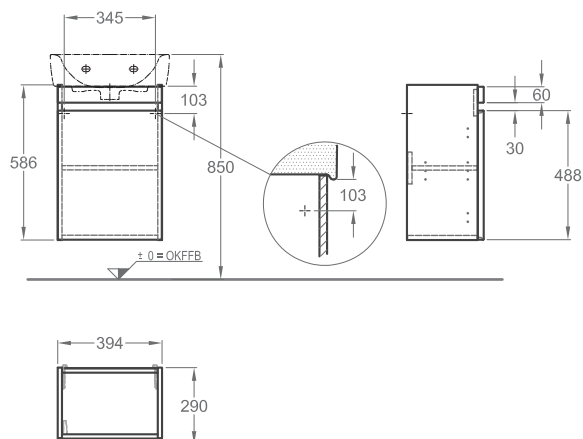

lesklá biela - lakovaná	869045000	247,25	296,70	10,0
lávovo čierna matná - lakovaná	869046000	247,25	296,70	10,0
bielený jaseň - fólia	869047000	247,25	296,70	10,0
dub tmavý - fólia	869048000	247,25	296,70	10,0

Doplňky:

Ďalšie doplnky a príslušenstvo viď. str. 450 - 453

Skrinka pod umývadlo, závesná

41,4 x 58,6 x 34,5 cm

- 1 zásuvka, 1 vnútorná zásuvka

kombinovateľná s umývadlami 272150000, 272151000, 272152000, 272153000

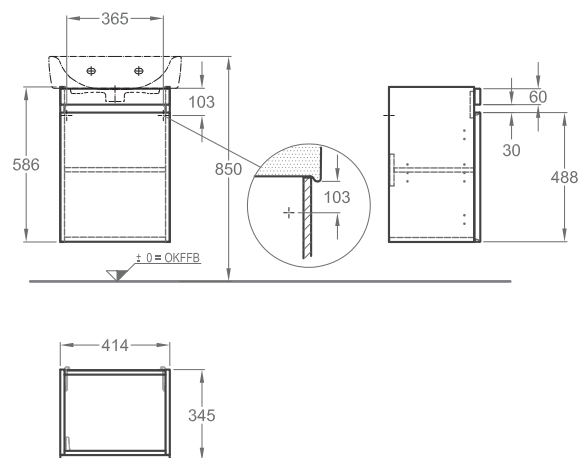

lesklá biela - lakovaná	869050000	260,00	312,00	12,0
lávovo čierna matná - lakovaná	869051000	260,00	312,00	12,0
bielený jaseň - fólia	869052000	260,00	312,00	12,0
dub tmavý - fólia	869053000	260,00	312,00	12,0

Doplňky:

Ďalšie doplnky a príslušenstvo viď. str. 450 - 453

Číslo výrobku

Cena
€ bez DPH | € vr. DPH

Hmotnosť
cca kg

Bočná skrinka nízka, závesná

39 x 70 x 36 cm

- 1 zásuvka
- 1 dvierka
- závesy dvierok voliteľné vpravo/vľavo

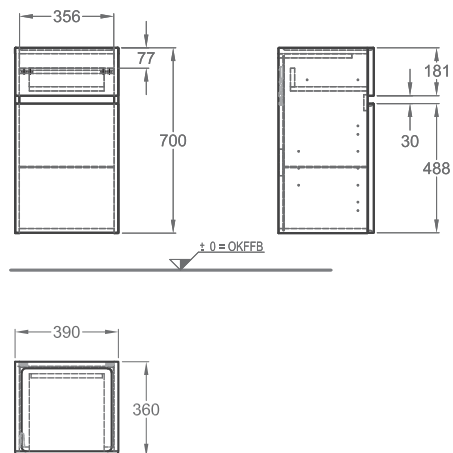

lesklá biela - lakovaná	869020000	321,62	385,94	9,0
lávovo čierna matná - lakovaná	869021000	321,62	385,94	9,0
bielený jaseň - fólia	869022000	321,62	385,94	9,0
dub tmavý - fólia	869023000	321,62	385,94	9,0

Doplňky:

Ďalšie doplnky a príslušenstvo vid'. str. 450 - 453

Bočná skrinka stredná, závesná

39 x 105 x 36 cm

- 1 zásuvka
- 2 dvierka
- závesy dvierok voliteľné vpravo/vľavo

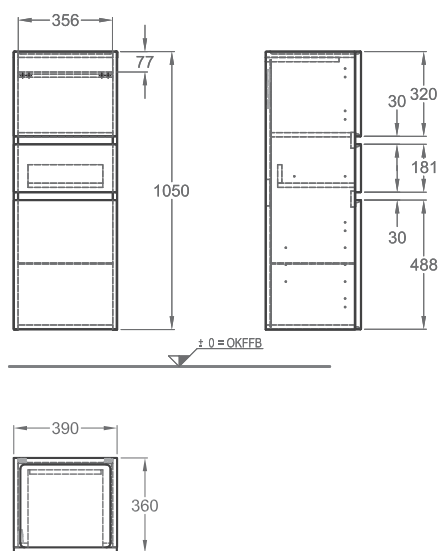

lesklá biela - lakovaná	869030000	374,33	449,20	14,0
lávovo čierna matná - lakovaná	869031000	374,33	449,20	14,0
bielený jaseň - fólia	869032000	374,33	449,20	14,0
dub tmavý - fólia	869033000	374,33	449,20	14,0

Doplňky:

Ďalšie doplnky a príslušenstvo vid'. str. 450 - 453

Číslo výrobku

Cena

€ bez DPH

€ vr. DPH

Hmotnosť
cca kg

Vysoká skrinka, závesná

39 x 180 x 36 cm

- 1 zásuvka
- 2 dvierka (horné dvierka s policami na vnútornej strane)
- závesy dvierok voliteľné vpravo/vľavo

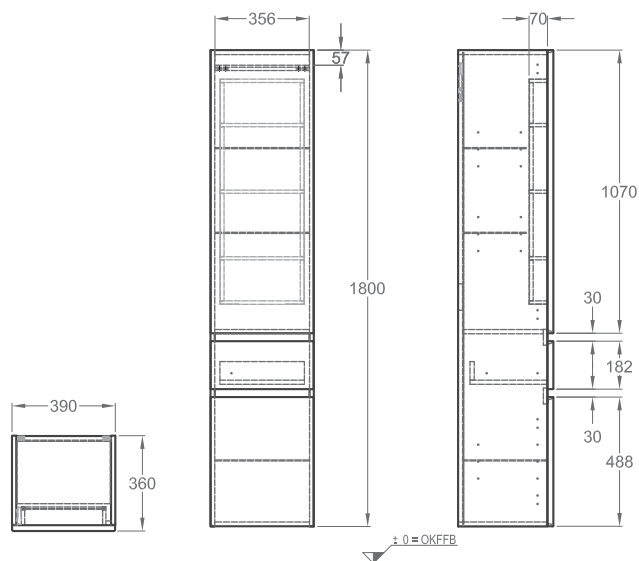

lesklá biela - lakovaná	869000000	645,12	774,14	37,0
lávovo čierna matná - lakovaná	869001000	645,12	774,14	37,0
bielený jaseň - fólia	869002000	645,12	774,14	37,0
dub tmavý - fólia	869003000	645,12	774,14	37,0

Doplňky:

Ďalšie doplnky a príslušenstvo vid'. str. 450 - 453

Vrchná skrinka, závesná

39 x 70 x 17,3 cm

- 1 dvierka s vnútorným zrkadlom
- závesy dvierok voliteľné vpravo/vľavo

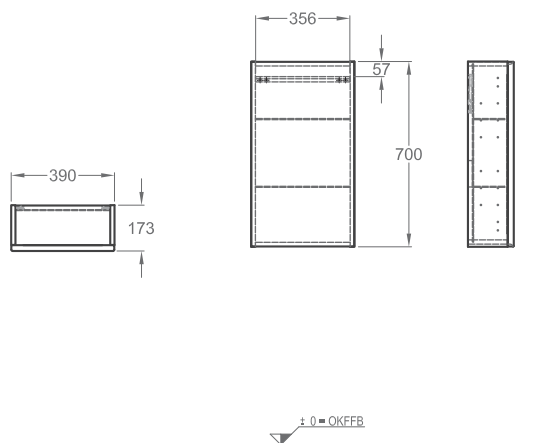

lesklá biela - lakovaná	869010000	345,00	414,00	9,0
lávovo čierna matná - lakovaná	869011000	345,00	414,00	9,0
bielený jaseň - fólia	869012000	345,00	414,00	9,0
dub tmavý - fólia	869013000	345,00	414,00	9,0

Doplňky:

Ďalšie doplnky a príslušenstvo vid'. str. 450 - 453

K dispozícii taktiež s glazúrou **KeraTect®**

Číslo výrobu

Cena
€ bez DPH | € vr. DPH

Hmotnosť
cca kg

Umývadlo s prepacom

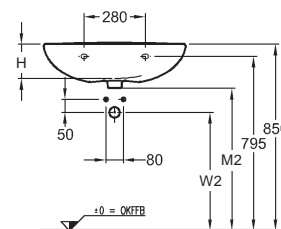
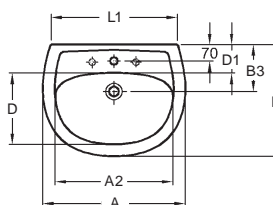

	A	B	A2	L1	D	D1	B3	W2	M2	H
223055000 / 223058000	550	450	460	490	450	450	450	555	665	150
223060000 / 223063000	600	510	490	530	510	510	510	545	665	150
223065000 / 223068000	650	560	535	580	560	560	560	540	650	160
223070000 / 223073000	700	560	580	625	560	560	560	540	650	155

s otvorom pre batériu 55 x 45 cm

	223055000	108,08	129,70	13,5
--	-----------	---------------	---------------	------

KeraTect®	223055600	174,50	209,40	13,5
------------------	-----------	---------------	---------------	------

bez otvoru pre batériu 55 x 45 cm

	223058000	119,42	143,30	13,5
--	-----------	---------------	---------------	------

KeraTect®	223058600	185,83	223,00	13,5
------------------	-----------	---------------	---------------	------

s otvorom pre batériu 60 x 49 cm

	223060000	115,08	138,10	15,2
--	-----------	---------------	---------------	------

KeraTect®	223060600	181,50	217,80	15,2
------------------	-----------	---------------	---------------	------

bez otvoru pre batériu 60 x 49 cm

	223063000	126,42	151,70	15,2
--	-----------	---------------	---------------	------

KeraTect®	223063600	192,83	231,40	15,2
------------------	-----------	---------------	---------------	------

s otvorom pre batériu 65 x 51 cm

	223065000	133,42	160,10	16,7
--	-----------	---------------	---------------	------

KeraTect®	223065600	199,83	239,80	16,7
------------------	-----------	---------------	---------------	------

bez otvoru pre batériu 65 x 51 cm

	223068000	145,67	174,80	16,7
--	-----------	---------------	---------------	------

KeraTect®	223068600	212,08	254,50	16,7
------------------	-----------	---------------	---------------	------

s otvorom pre batériu 70 x 53 cm

	223070000	210,00	252,00	18,1
--	-----------	---------------	---------------	------

KeraTect®	223070600	276,42	331,70	18,1
------------------	-----------	---------------	---------------	------

bez otvoru pre batériu 70 x 53 cm

	223073000	222,67	267,20	18,1
--	-----------	---------------	---------------	------

KeraTect®	223073600	289,08	346,90	18,1
------------------	-----------	---------------	---------------	------

Umývadlo nábytkové

s otvorom pre batériu, s prepacom

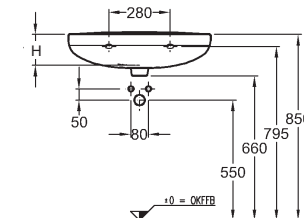
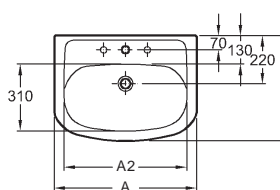

	A	A2	B	T
220660000	600	480	480	130
220665000	650	530	490	140

60 x 48 cm

	220660000	216,58	259,90	16,9
--	-----------	---------------	---------------	------

KeraTect®	220660600	283,00	339,60	16,9
------------------	-----------	---------------	---------------	------

65 x 49 cm

	220665000	248,08	297,70	17,9
--	-----------	---------------	---------------	------

KeraTect®	220665600	314,50	377,40	17,9
------------------	-----------	---------------	---------------	------

Polostĺp

pre umývadlá 55, 60, 65 a 70 cm

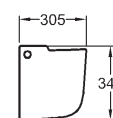

	290520000	116,83	140,20	7,4
--	-----------	---------------	---------------	-----

Doplňky:

Upevňovací prvok Kerafix (nutné objednať)

	551067000	49,42	59,30	0,2
--	-----------	--------------	--------------	-----

Umývadlá na pranie taktiež bez prepadu. Presný kód na požiadanie v kancelárii.

K dispozícii taktiež s glazúrou **KeraTect®**

Číslo výrobku

Cena
€ bez DPH | € vr. DPH

Hmotnosť
cca kg

Umývadlo s prepacom

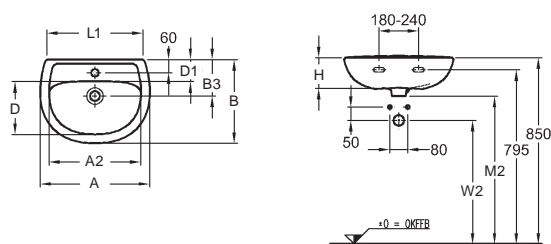

	A	B	A2	L1	D	D1	B3	W2	M2	H
273040000	400	300	330	370	175	100	145	575	685	105
273045000 / 273048000	450	340	380	400	220	95	160	570	680	125
273050000 / 273053000	500	380	425	440	240	100	165	565	675	135

s otvorom pre batériu 40 x 30 cm

273040000	79,42	95,30	7,1
KeraTect® 273040600	145,83	175,00	7,1

s otvorom pre batériu 45 x 34 cm

273045000	82,08	98,50	8,5
KeraTect® 273045600	148,50	178,20	8,5

bez otvoru pre batériu 45 x 34 cm

273048000	93,67	112,40	8,5
KeraTect® 273048600	160,08	192,10	8,5

s otvorom pre batériu 50 x 38 cm

273050000	96,25	115,50	9,7
KeraTect® 273050600	162,67	195,20	9,7

bez otvoru pre batériu 50 x 38 cm

273053000	108,92	130,70	9,7
KeraTect® 273053600	175,33	210,40	9,7

Polostíp

pre umývadlá 45 a 50 cm

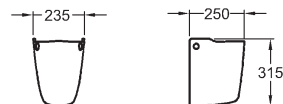

290530000	104,17	125,00	5,6
-----------	---------------	---------------	-----

Doplňky:

Upevňovací prvok Kerafix (nutné objednať)

551062000	49,42	59,30	0,2
-----------	--------------	--------------	-----

Umývadlo nábytkové

s otvorom pre batériu, s prepacom
45 x 34 cm

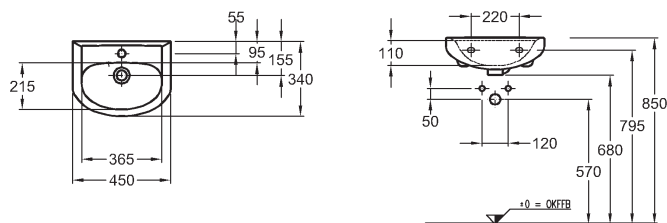

270645000	122,08	146,50	7,8
KeraTect® 270645600	188,50	226,20	7,8

Umývadlá na príanie taktiež bez prepadu. Presný kód na požiadanie v kancelárii.

K dispozícii taktiež s glazúrou **KeraTect®**

Číslo výrobku

Cena
€ bez DPH | € vr. DPH

Hmotnosť
cca kg

Závesné WC Renova Nr. 1, Premium

s hlbokým splachovaním, 4,5/6 l

bez splachovacieho kruhu

dĺžka 53 cm

CE, EN 997 - CL1 - 5/6A - 6C, EN 33

k nádrži zabudovanej v stene alebo tlakovému splachovaču

možnosť inštalácie na inštalačné moduly Geberit

NOVINKA

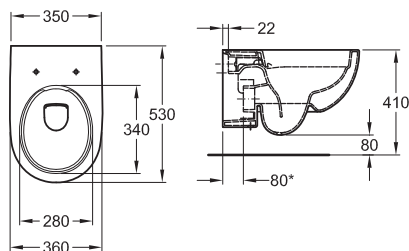

	203070000	330,65	396,78	19,8
KeraTect®	203070600	397,07	476,48	19,8

Závesné WC

s hlbokým splachovaním, 4,5/6 l

bez splachovacieho kruhu

dĺžka 54 cm

CE, EN 997 6 A/C, EN 38

k nádrži zabudovanej v stene alebo tlakovému splachovaču

možnosť inštalácie na inštalačné moduly Geberit

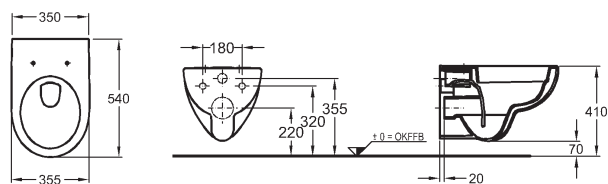

	203050000	209,08	250,90	18,4
KeraTect®	203050600	275,50	330,60	18,4

Umývadlá na pranie taktiež bez prepadu. Presný kód na požiadanie v kancelárii.

K dispozícii taktiež s glazúrou **KeraTect®**

Číslo výrobku

Cena
€ bez DPH | € vr. DPH

Hmotnosť
cca kg

Závesné WC

s hlbokým splachovaním, 4,5/6 l
dĺžka 54 cm

CE, EN 997 6 A/C, EN 38

k nádrži zabudovanej v stene alebo tlakovému splachovaču

možnosť inštalácie na inštaláčne moduly Geberit

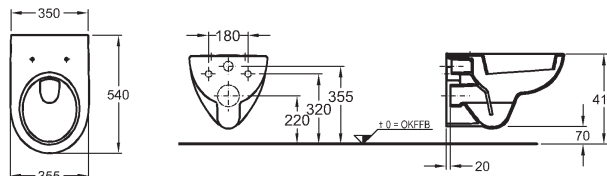

	203040000	163,67	196,40	16,8
KeraTect®	203040600	230,08	276,10	16,8

Závesné WC

s hlbokým splachovaním, 4,5/6 l
so sedacou plochou
dĺžka 54 cm

CE, EN 997 6 A/C, EN 38

k nádrži zabudovanej v stene alebo tlakovému splachovaču

možnosť inštalácie na inštaláčne moduly Geberit

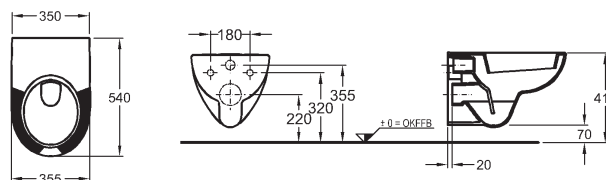

	203045000	409,50	491,40	16,4
KeraTect®	203045600	475,92	571,10	16,4

Závesné WC

s plochým splachovaním, 6 l
dĺžka 54 cm

CE, EN 997 6 A/C, EN 38

k nádrži zabudovanej v stene alebo tlakovému splachovaču

možnosť inštalácie na inštaláčne moduly Geberit

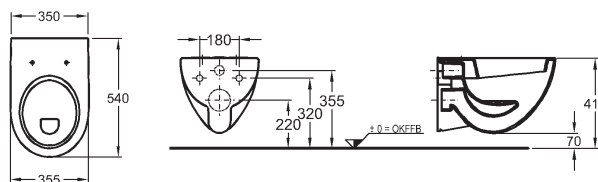

	203140000	308,55	370,26	16,6
KeraTect®	203140600	385,05	462,06	16,6

K dispozícii taktiež s glazúrou **KeraTect®**

Číslo výrobku

Cena
€ bez DPH | € vr. DPH

Hmotnosť
cca kg

WC sedadlo, tvrdé, z Duroplastu

podľa DIN 19516

- závesy ušľachtilá oceľ

kombinovateľné so závesnými WC misami
203040000, 203140000, 203050000



		50,50	60,60	2,7
• odnímateľné	573010000	73,83	88,60	2,7
• odnímateľné, s automatickým pozvoľným sklápaním	573025000	137,25	164,70	2,8

WC sedací kruh (bez poklopu), tvrdý, z Duroplastu

podľa DIN 19516

s masívnymi závesmi z ušľachtilej ocele
montáž zdola

kombinovateľné
so závesnými WC misami
203040000, 203050000, 203140000



	573030000	75,42	90,50	1,5
--	-----------	--------------	--------------	-----

Bidet závesný

s otvorom pre batériu, s prepacom
možnosť inštalácie na inštaláčne moduly Geberit

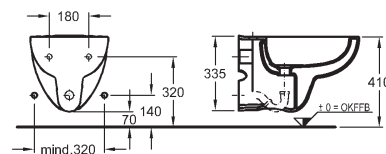
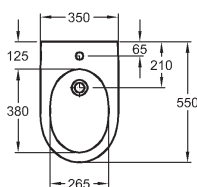

	233040000	269,50	323,40	15,6
KeraTect®	233040600	335,92	403,10	16,0

K dispozícii taktiež s glazúrou **KeraTect®**

Číslo výrobku

Cena
€ bez DPH | € vr. DPH

Hmotnosť
cca kg

Závesné WC

s hlbokým splachovaním, 4,5/6 l

bez splachovacieho kruhu

dĺžka 70 cm

CE, EN 997 - CL1 - 5/6A - 6C, EN 33

k nádrži zabudovanej v stene alebo tlakovému splachovaču

možnosť inštalácie na inštalačné moduly Geberit

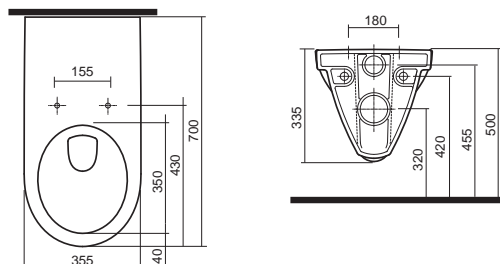

Spĺňa požiadavky vyhlášky č. 532/2002 Z. z.

208570000	264,50	317,40	21,0
KeraTect® 208570600	340,88	409,06	21,0

WC sedací kruh (bez poklopu), tvrdý, z Duroplastu

s masívnymi závesmi z ušľachtilej ocele
montáž zdola

kombinovateľné so závesnou WC misou 208570000



578510000	82,92	99,50	1,5
-----------	--------------	--------------	-----

Pisoár

prívod zozadu, odpad dozadu
podľa DIN 1390



„sviečka“ pod glazúrou
keramiky

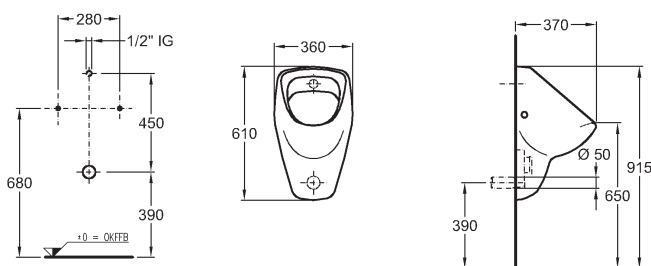

235300000	272,17	326,60	15,1
KeraTect® 235300600	338,58	406,30	15,1
235320000	317,67	381,20	15,1
KeraTect® 235320600	384,08	460,90	15,1

so „sviečkou“ ako vizuálnym vodiacim systémom



Doplňky:

Upevňovací prvok Kerafix (nutné objednať)	• krytka chróm	551070000	24,67	29,60	0,1
	• krytka biela	551075000	25,58	30,70	0,1
Pripájacia súprava, pre tlakový splachovač zabudovaný v stene		521005000	20,33	24,40	0,1
Zápachová uzávierka pre pisoár d 50, odtok vodorovný		152.950.11.1	Cena podľa aktuálneho cenníka Geberit		
Sitko do pisoárov, ušľachtilá oceľ		510410000	21,17	25,40	0,1

K dispozícii taktiež s glazúrou **KeraTect®**

Číslo výrobku

Cena
€ bez DPH | € vr. DPH

Hmotnosť
cca kg

Pisoár

prívod zhora, odpad dozadu alebo dole podľa DIN 1390

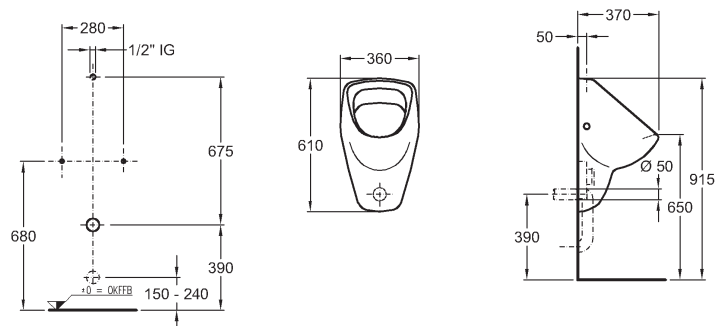

	235200000	291,42	349,70	15,1
KeraTect®	235200600	357,83	429,40	15,1

Doplňky:

Upevňovací prvok Kerafix (nutné objednať)	• krytka chróm	551070000	24,67	29,60	0,1
	• krytka biela	551075000	25,58	30,70	0,1
Zápachová uzávierka pre pisoár d 50, odtok vodorovný		152.950.11.1	Cena podľa aktuálneho cenníka Geberit		
Zápachová uzávierka pre pisoár d 50, odtok zvislý		152.951.11.1			
Sitko do pisoárov, ušľachtilá oceľ		510410000	21,17	25,40	0,1

Skrinka pod umývadlo, závesná

40 x 59 x 22 cm

- 1 dverka, chrómované držadlo
- závesy dvierok voliteľné vpravo/vľavo

kombinovateľná s nábytkovým umývadlom 270645000

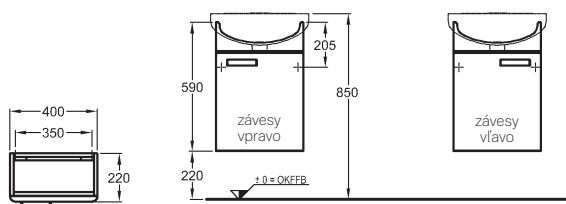

korpus: biely, čelná plocha: lesklá biela	880045000	267,75	321,30	8,4
korpus: biely, čelná plocha: lesklá dekor wenge	880047000	267,75	321,30	8,4

Číslo výrobku

Cena
€ bez DPH | € vr. DPH

Hmotnosť
cca kg

Skrinka pod umývadlo, závesná

55 x 59 x 31 cm

- 2 dvierka, 1 polička
- 2 chrómované držadlá

kombinovateľná s nábytkovým umývadlom 220660000

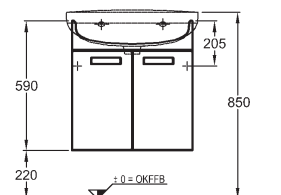
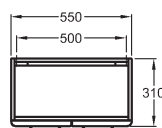

korpus: biely, čelná plocha: lesklá biela	Y880060000	388,50	466,20	14,1
korpus: biely, čelná plocha: lesklá dekor wenge	Y880062000	388,50	466,20	14,1

Skrinka pod umývadlo, závesná

60 x 59 x 31 cm

- 2 dvierka, 1 polička
- 2 chrómované držadlá

kombinovateľná s nábytkovým umývadlom 220665000

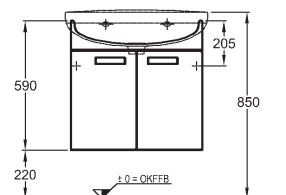
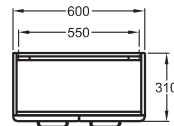

korpus: biely, čelná plocha: lesklá biela	880065000	413,00	495,60	14,7
korpus: biely, čelná plocha: lesklá dekor wenge	Y880067000	413,00	495,60	14,7

Číslo výrobku

Cena
€ bez DPH | € vr. DPH

Hmotnosť
cca kg

Bočná skrinka nízka, závesná

30 x 63 x 31 cm

s vrchnou odkladacou doskou z mliečneho skla

- 1 dvierka, 1 polička, 1 zásuvka
- 2 chrómované držadlá
- závesy dvierok voliteľné vpravo/vľavo

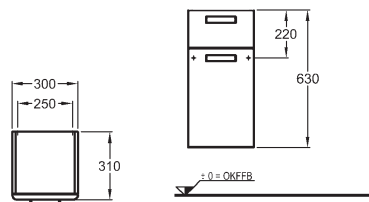

korpus: biely, čelná plocha: lesklá biela	880010000	339,50	407,40	15,1
korpus: biely, čelná plocha: lesklá dekor wenge	880012000	339,50	407,40	15,1

Vysoká skrinka

30 x 173 x 31 cm

- 1 dvierka, 4 poličky
- chrómované držadlo
- závesy dvierok voliteľné vpravo/vľavo (otočením skrinky)

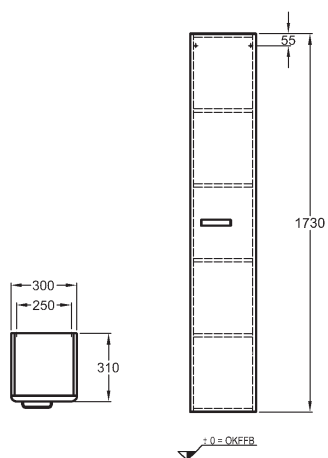

korpus: biely, čelná plocha: lesklá biela	Y880000000	510,17	612,20	27,1
korpus: biely, čelná plocha: lesklá dekor wenge	Y880002000	510,17	612,20	27,1

Číslo výrobku

Cena
€ bez DPH | € vr. DPH

Hmotnosť
cca kg

Skrinka pod umývadlo, závesná

vrátane krytky z ušľachtilej ocele
40 x 45 x 26 cm

- 1 dvierka, 1 chrómované držadlo
- závesy dvierok voliteľné vpravo/vľavo

kombinovateľná s umývadlami
(v šírke 45 cm a viac) zo série Renova Nr. 1

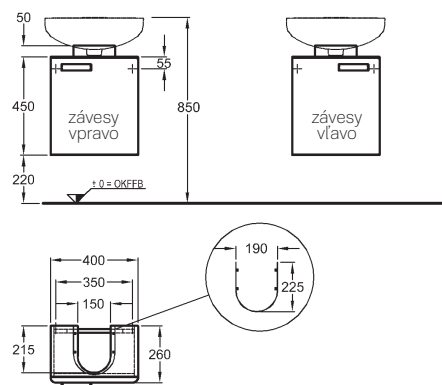

korpus: biely, čelná plocha: lesklá biela	800540000	225,33	270,40	8,4
korpus: biely, čelná plocha: lesklá dekor wenge	800542000	225,33	270,40	8,4

Skrinka pod umývadlo, závesná

vrátane krytky z ušľachtilej ocele
53 x 45 x 31 cm

- 1 dvierka, 1 chrómované držadlo
- závesy dvierok voliteľné vpravo/vľavo

kombinovateľná s umývadlami
(v šírke 55 cm a viac) zo série Renova Nr. 1

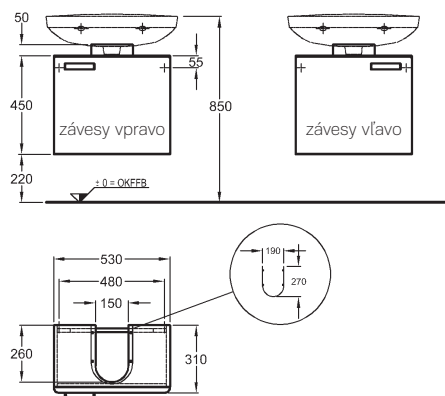

korpus: biely, čelná plocha: lesklá biela	800550000	255,08	306,10	12,1
korpus: biely, čelná plocha: lesklá dekor wenge	800552000	255,08	306,10	12,1

Renova Nr. 1 Comprimo NEW

nové možnosti pre malé kúpeľne

KERAMAG
Geberit Group

Kúpeľňová séria Renova Nr. 1 Comprimo NEW je novým projektom dobre prevereného estetického konceptu a funkčného usporiadania interiéru malej kúpeľne. Koniec koncov všetky kúpeľne nie sú priestranné kúpele, ale priestory o 4 až 5 metroch štvorcových.

Čo robí túto sériu takou výnimočnou? Nepochybne nový štýl, ktorý spočíva v jemných a harmonických geometrických líniách. Estetické využitie kúpeľňových rohov a inovátné riešenia pre ukladanie nevyhnutných doplnkov.

Všetky prvky série boli navrhnuté takým spôsobom, aby malej kúpeľni priniesli výnimočne vyladený dizajn a zároveň ju urobili vysoko praktickú.

Dvanásť rôznych umývadiel od 40 do 65 cm šírky vrátane dvoch rohových umývadiel o veľkosti 50 a 32 cm prináša skutočnú variabilitu možností usporiadania. Môžu byť skombinované s polostĺpmi, zakrývajúcimi sifón alebo s praktickou skrinkou pod umývadlo vybavenou integrovanými postrannými vešiakmi na uteráky.



RENOVA NR. 1
COMPRIMO NEW

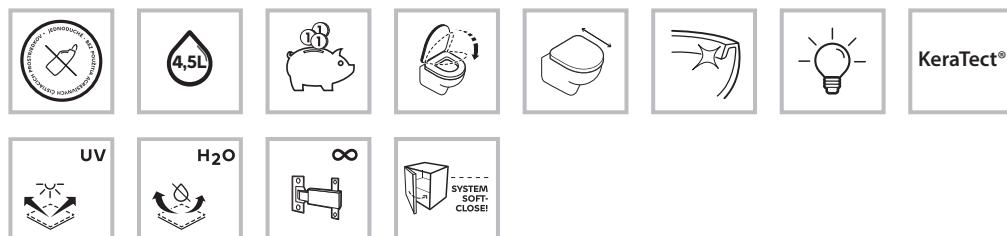



- 1 Umývadlo s WC so skrátanou dĺžkou 48 cm
- 2 umývadlo so skrinkou s integrovaným držiakom uteráka vľavo
- 3 rohové umývadlo so skrinkou
- 4 rohové umývadlo so skrinkou, WC s dĺžkou 48 cm

K dispozícii taktiež s glazúrou **KeraTect®**

Číslo výrobku

Cena
€ bez DPH | € vr. DPH

Hmotnosť
cca kg

Umývadlo

s otvorom pre batériu, s prepacom
55 x 37 cm

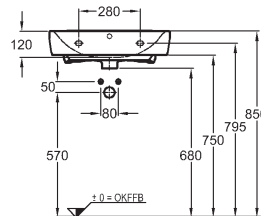
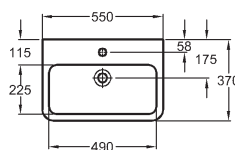

	226155000	117,58	141,10	13,9
KeraTect®	226155600	184,00	220,80	13,9

Umývadlo

s otvorom pre batériu, s prepacom
60 x 37 cm

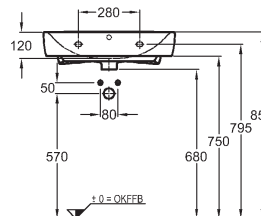
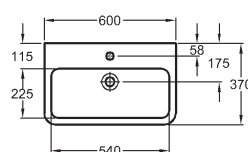

	226160000	143,83	172,60	14,1
KeraTect®	226160600	210,25	252,30	14,1

Umývadlo asymetrické

s otvorom pre batériu, s prepacom
65 x 37 cm

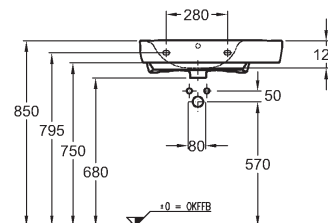
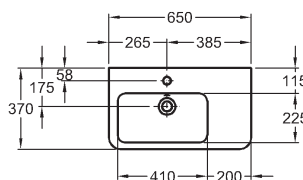

	226165000	174,33	209,20	16,8
KeraTect®	226165600	240,75	288,90	16,8
	226265000	174,33	209,20	16,8
KeraTect®	226265600	240,75	288,90	16,8

s odkladacou plochou vpravo

s odkladacou plochou vľavo

K dispozícii taktiež s glazúrou **KeraTect®**

Číslo výrobku

Cena
€ bez DPH | € vr. DPH

Hmotnosť
cca kg

Umývadlo

s otvorom pre batériu, s prepacom
45 x 34 cm

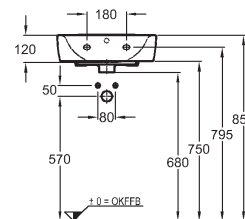
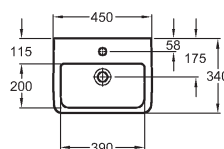

	276145000	110,25	132,30	10,3
KeraTect®	276145600	176,67	212,00	10,3

Polostíp

pre umývadlá 45, 55, 60 a 65 cm

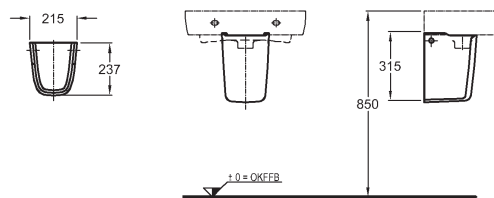

	296250000	117,25	140,70	7,8
--	-----------	---------------	---------------	-----

Doplnky:

Upevňovací prvok Kerafix (nutné objednať)

• pre umývadlá 226155000, 226160000, 226165000, 226265000

551081000

49,42

59,30

0,2

Upevňovací prvok Kerafix (nutné objednať)

• pre umývadlo 276145000

551064000

49,42

59,30

0,1

Umývadlo

s prepacom
40 x 25 cm

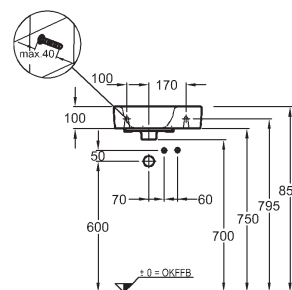
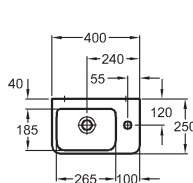

	276140000	101,83	122,20	7,4
KeraTect®	276140600	168,25	201,90	7,4
	276240000	101,83	122,20	7,4
KeraTect®	276240600	168,25	201,90	7,4

s otvorom pre batériu vpravo

s otvorom pre batériu vľavo

K dispozícii taktiež s glazúrou **KeraTect®**

Číslo výrobku

Cena
€ bez DPH | € vr. DPH

Hmotnosť
cca kg

Umývadlo

s otvorom pre batériu vpravo, s prepacom
50 x 25 cm

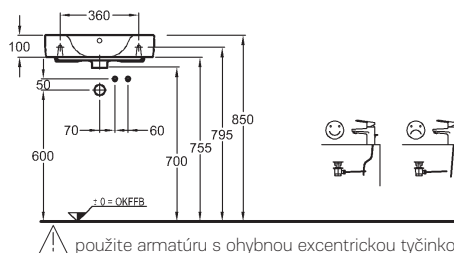
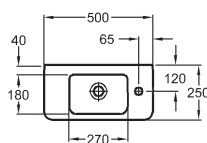

	276150000	120,75	144,90	9,0
KeraTect®	276150600	187,17	224,60	9,0

Umývadlo asymetrické

s prepacom
50 x 25 cm

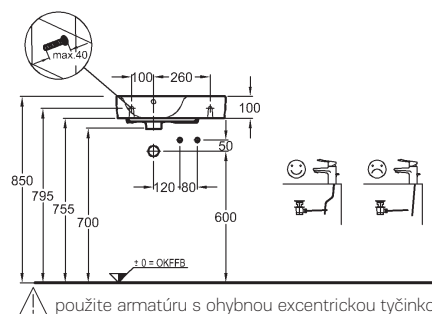
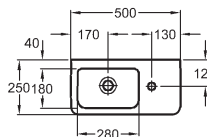

	276250000	120,75	144,90	8,4
KeraTect®	276250600	187,17	224,60	8,4
	276350000	120,75	144,90	8,4
KeraTect®	276350600	187,17	224,60	8,4

s otvorom pre batériu vpravo

s otvorom pre batériu vľavo

Umývadlo rohové

s otvorom pre batériu, s prepacom
50 x 69,5 cm

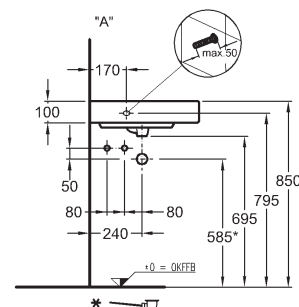
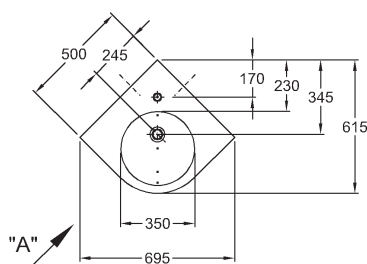

	226150000	215,25	258,30	16,2
KeraTect®	226150600	281,67	338,00	16,2

K dispozícii taktiež s glazúrou **KeraTect®**

Číslo výrobku

Cena
€ bez DPH | € vr. DPH

Hmotnosť
cca kg

Umývadlo rohové

s otvorom pre batériu, s prepadom
dĺžka ramena 32 cm

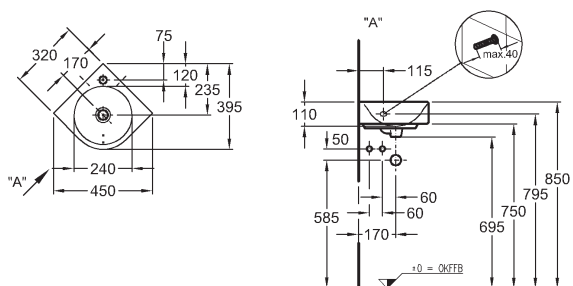

	276132000	133,33	160,00	6,7
KeraTect®	276132600	199,75	239,70	6,7

Závesné WC

s hlbokým splachovaním, 4,5/6 l
dĺžka len 48 cm

možnosť inštalácie na inštalčné moduly Geberit

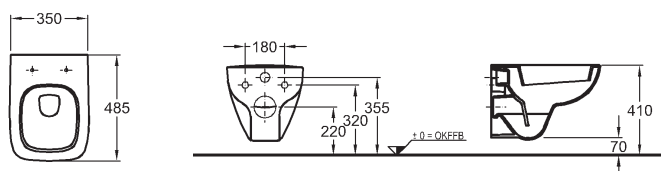

	206145000	220,50	264,60	14,4
KeraTect®	206145600	286,92	344,30	14,4

WC sedadlo, tvrdé, z Duroplastu

podľa DIN 19516

kombinovateľné so závesnou WC misou 206145000



• závesy ušľachtilá oceľ	572180000	88,17	105,80	2,7
• závesy ušľachtilá oceľ, s automatickým pozvoľným sklápaním	572120000	141,07	169,28	2,8

Číslo výrobku

Cena
€ bez DPH | € vr. DPH

Hmotnosť
cca kg

Skrinka pod umývadlo, závesná

50 x 60,4 x 33,7 cm

- 1 dvierka, 1 chrómované držadlo
- závesy dvierok voliteľné vpravo/vľavo

kombinovateľná s umývadlom 226155000

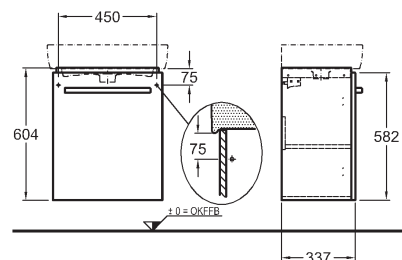
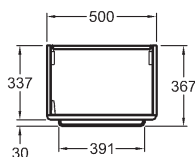

korpus: biely matný, čelná plocha: biela lesklá	862055000	338,10	405,72	13,0
korpus: sivý matný, čelná plocha: sivá lesklá	862056000	338,10	405,72	13,0

Doplňky:

Hliníkové nožičky (2 ks)	500550000	21,00	25,20	0,2
--------------------------	-----------	--------------	--------------	-----

Skrinka pod umývadlo, závesná

54,9 x 60,4 x 33,7 mm cm

- 1 dvierka, 1 chrómované držadlo
- závesy dvierok voliteľné vpravo/vľavo

kombinovateľná s umývadlom 226160000

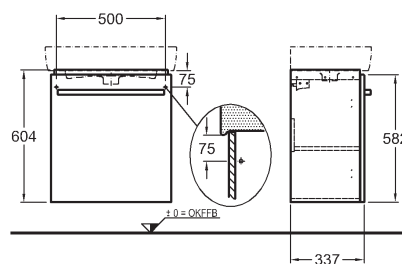
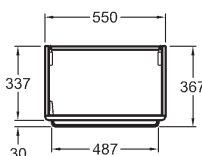

korpus: biely matný, čelná plocha: biela lesklá	862060000	338,10	405,72	13,9
korpus: sivý matný, čelná plocha: sivá lesklá	862061000	338,10	405,72	13,9

Doplňky:

Hliníkové nožičky (2 ks)	500550000	21,00	25,20	0,2
--------------------------	-----------	--------------	--------------	-----

Skrinka pod umývadlo, závesná s držiakom na uterák vľavo

59 x 60,4 x 33,7 cm

- 1 dvierka, 1 chrómované držadlo

kombinovateľná s umývadlom 226265000

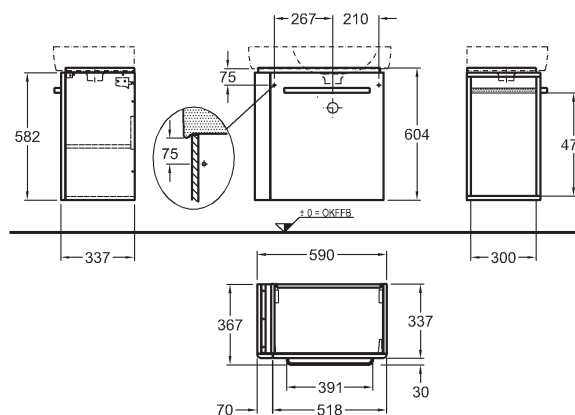

korpus: biely matný, čelná plocha: biela lesklá	862265000	389,55	467,46	14,2
korpus: sivý matný, čelná plocha: sivá lesklá	862266000	389,55	467,46	14,2

Doplňky:

Hliníkové nožičky (2 ks)	500550000	21,00	25,20	0,2
--------------------------	-----------	--------------	--------------	-----

Číslo výrobku

Cena
€ bez DPH € vr. DPH

Hmotnosť
cca kg

Skrinka pod umývadlo, závesná s držiakom na uterák vpravo

59 x 60,4 x 33,7 cm

- 1 dvierka, 1 chrómované držadlo

kombinovateľná s umývadlom 226165000

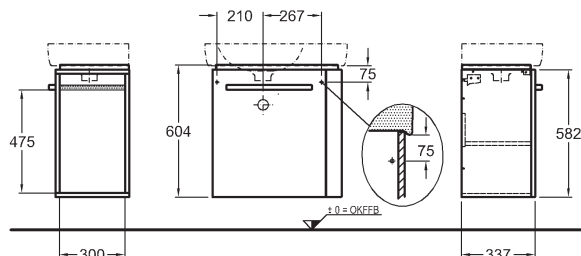
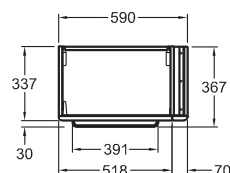

korpus: biely matný, čelná plocha: biela lesklá	862065000	389,55	467,46	14,0
korpus: sivý matný, čelná plocha: sivá lesklá	862066000	389,55	467,46	14,0

Doplňky:

Hliníkové nožičky (2 ks)	500550000	21,00	25,20	0,2
--------------------------	-----------	--------------	--------------	-----

Skrinka pod umývadlo, závesná

40 x 60,4 x 30,1 cm

- 1 dvierka, 1 chrómované držadlo
- závesy dvierok voľiteľné vpravo/vľavo

kombinovateľná s umývadlom 276145000

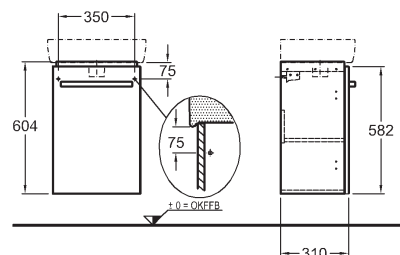
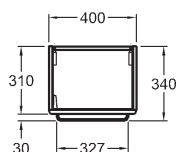

korpus: biely matný, čelná plocha: biela lesklá	862045000	305,90	367,08	10,7
korpus: sivý matný, čelná plocha: sivá lesklá	862046000	305,90	367,08	10,7

Doplňky:

Hliníkové nožičky (2 ks)	500550000	21,00	25,20	0,2
--------------------------	-----------	--------------	--------------	-----

Skrinka pod umývadlo, závesná

34,8 x 60,4 x 22,2 cm

- 1 dvierka, 1 chrómované držadlo
- závesy dvierok voľiteľné vpravo/vľavo

kombinovateľná s umývadlami 276140000 a 276240000

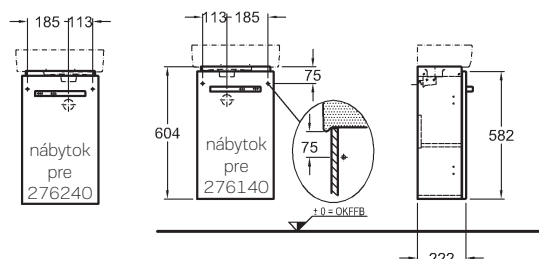
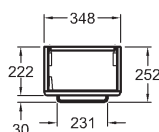

korpus: biely matný, čelná plocha: biela lesklá	862040000	277,13	332,56	8,0
korpus: sivý matný, čelná plocha: sivá lesklá	862041000	277,13	332,56	8,0

Doplňky:

Hliníkové nožičky (2 ks)	500550000	21,00	25,20	0,2
--------------------------	-----------	--------------	--------------	-----

Číslo výrobku

Cena
€ bez DPH | € vr. DPH

Hmotnosť
cca kg

Skrinka pod umývadlo, závesná s držiakom na uterák vľavo

44,8 x 60,4 x 22,2 cm

- 1 dvierka, 1 chrómované držadlo

kombinovateľná s umývadlami 276150000 a 276250000

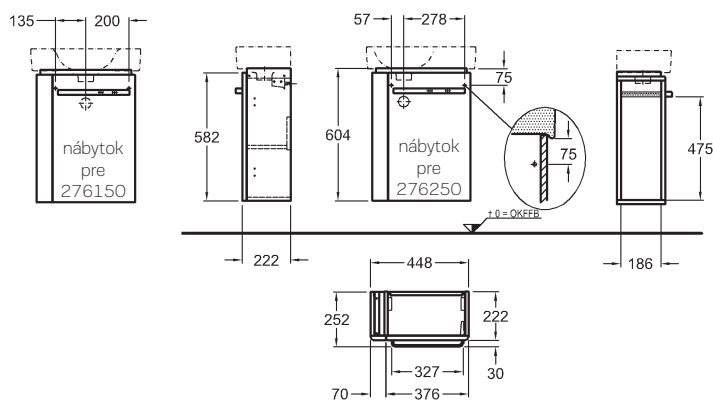

korpus: biely matný, čelná plocha: biela lesklá	862250000	323,15	387,78	9,4
korpus: sivý matný, čelná plocha: sivá lesklá	862251000	323,15	387,78	9,4

Doplňky:

Hliníkové nožičky (2 ks)	500550000	21,00	25,20	0,2
--------------------------	-----------	--------------	--------------	-----

Skrinka pod umývadlo, závesná s držiakom na uterák vpravo

44,8 x 60,4 x 22,2 cm

- 1 dvierka, 1 chrómované držadlo

kombinovateľná s umývadlom 276350000

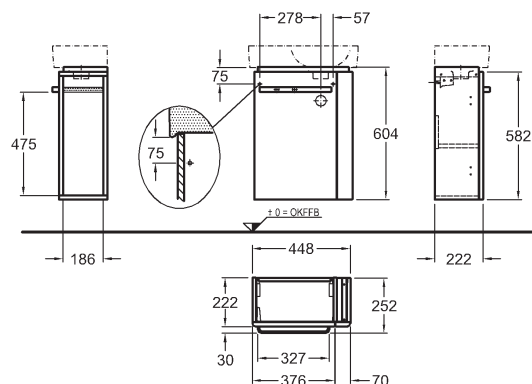

korpus: biely matný, čelná plocha: biela lesklá	862050000	323,15	387,78	9,4
korpus: sivý matný, čelná plocha: sivá lesklá	862051000	323,15	387,78	9,4

Doplňky:

Hliníkové nožičky (2 ks)	500550000	21,00	25,20	0,2
--------------------------	-----------	--------------	--------------	-----

Skrinka pod rohové umývadlo, závesná

48,2 x 60,4 x 48,2 cm

- 2 dvierka, 2 chrómované držadlá

kombinovateľná s rohovým umývadlom 226150000

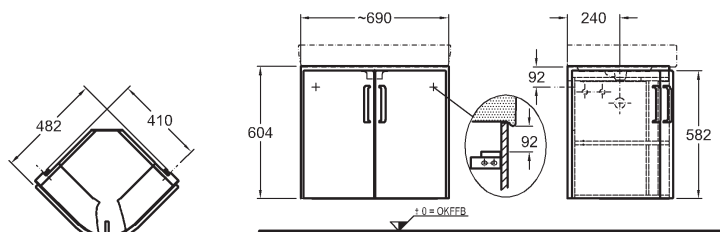

korpus: biely matný, čelná plocha: biela lesklá	862150000	357,65	429,18	15,7
korpus: sivý matný, čelná plocha: sivá lesklá	862151000	357,65	429,18	15,7

Doplňky:

Hliníkové nožičky (2 ks)	500550000	21,00	25,20	0,2
--------------------------	-----------	--------------	--------------	-----

Číslo výrobku

Cena
€ bez DPH

€ vr. DPH

Hmotnosť
cca kg

Skrinka pod rohové umývadlo, závesná

30 x 60,4 x 30 cm

- 2 dvierka, 2 chrómované držadlá

kombinovateľná s rohovým umývadlom 276132000

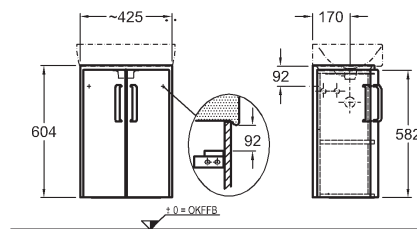
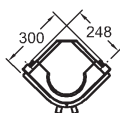

korpus: biely matný, čelná plocha: biela lesklá	862132000	305,90	367,08	7,8
korpus: sivý matný, čelná plocha: sivá lesklá	862133000	305,90	367,08	7,8
Doplňky:				
Hliníkové nožičky (2 ks)	500550000	21,00	25,20	0,2

Zrkadlo s osvetlením

40 x 80 x 3,5 cm

LED 8 W
6400 K/260 lm
denné svetlo
230 V, ~50 Hz
IP44, trieda ochrany 2

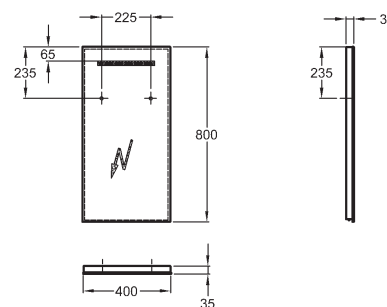

Y862340000	220,50	264,60	4,6
------------	---------------	---------------	-----

Zrkadlo s osvetlením

50 x 65 x 3,5 cm

LED 8 W
6400 K/260 lm
denné svetlo
230 V, ~50 Hz
IP44, trieda ochrany 2

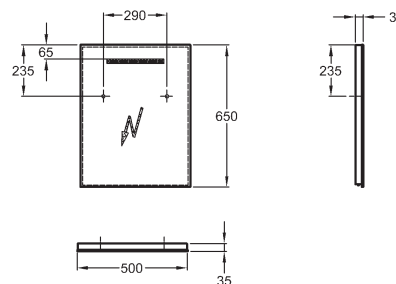

862350000	231,00	277,20	3,9
-----------	---------------	---------------	-----

Zrkadlo s osvetlením

60 x 65 x 3,5 cm

LED 8 W
6400 K/260 lm
denné svetlo
230 V, ~50 Hz
IP44, trieda ochrany 2

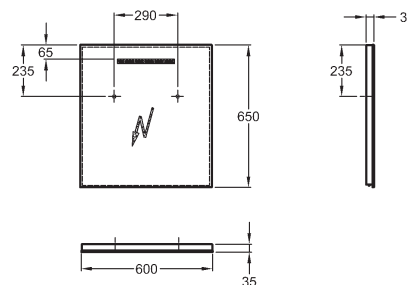

862360000	241,50	289,80	4,2
-----------	---------------	---------------	-----

Renova Nr. 1 Comfort pre každú generáciu

KERAMAG
Geberit Group

Moderná séria do kúpeľne, ktorá bude slúžiť niekoľkým generáciám zároveň. Nadčasový dizajn v spojení s funkčnosťou a premyslenými detailmi. Kúpeľňa, kde sa aj človek s obmedzenou pohyblivosťou zaobíde bez pomoci. Umývadlo s veľkou odkladacou plochou, ktorá sa dá ľahko podísať na vozíku, opatrená v spodnej časti opornými drážkami. Stojace WC so zvýšeným sedom 48 cm a závesné WC s predĺženou dĺžkou 70 cm, stabilné WC sedadlá s antikorovými kĺbmi a automatickým pozvoľným sklápaním.

To všetko doplnené kompletnou sériou nábytku v bielej farbe s vrchnými doskami vo farbe matný grafit alebo matný karamel. Aj nábytok je koncipovaný tak, že prístup do skriniek je jednoduchý pre užívateľov s hendikepom. Spodná skrinka pod umývadlom môže byť vybavená policami s výrezom pre podbehnutie vozíkom, úložné priestory sú v dverkách skriniek.

Zrkadlo s osvetlením je prispôsobené tak, aby sa užívateľ videl postojacky aj v sede.

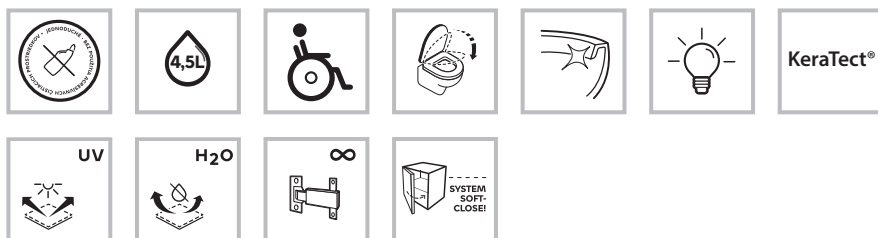



- 1 bezbariérová kúpeľňa Renova Nr. 1 Comfort
- 2 umývadlo umožňuje podbehnúť invalidným vozíkom vďaka odtokovej sade pre zabudovanie v stene
- 3 umývadlo so skrinkou s výrezmi v policiach a taburetka pre pohodlné použitie v sede

K dispozícii taktiež s glazúrou **KeraTect®**

Číslo výrobku

Cena
€ bez DPH | € vr. DPH

Hmotnosť
cca kg

Umývadlo možno podísť invalidným vozíkom bez prepadu

Odporúčame inštalovať s podomietkovou
zápachovou uzávierkou

Spĺňa požiadavky vyhlášky č. 532/2002 Z. z.

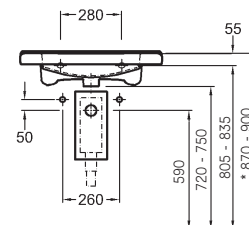
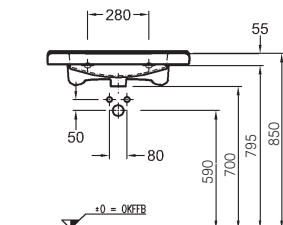
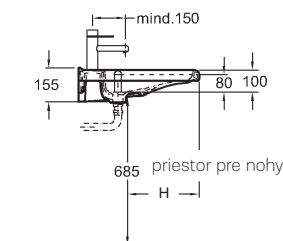
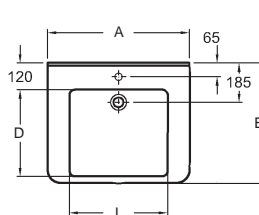

variant s polostĺpom a štandardnou
zápachovou uzávierkou, odtokový
ventil 152.080.21.1

variant s odtokovou súpravou pre
zabudovanie do steny 151.121.00.1

* platí pre výšku hrany umývadla
podľa vyhlášky č. 532/2002 Z. z.

2 úrovne hladiny vo vnútornej časti



umývadlo naplnené čiastočne
– zostáva dodatočná odkladacia plocha

umývadlo naplnené v oboch úrovniach

	A	L	B	D	H
128556000 / 128557000	550	420	525	375	300
128661000 / 128662000	600	450	550	400	325
128666000 / 128667000	650	450	550	400	325

s otvorom pre batériu 55 x 52,5 cm	128557000	180,83	217,00	16,0
	KeraTect® 128557600	247,25	296,70	16,0
bez otvoru pre batériu 55 x 52,5 cm	128556000	180,83	217,00	16,0
	KeraTect® 128556600	247,25	296,70	16,0
s otvorom pre batériu 60 x 55 cm	128662000	217,33	260,80	16,8
	KeraTect® 128662600	283,75	340,50	16,8
bez otvoru pre batériu 60 x 55 cm	128661000	217,33	260,80	16,8
	KeraTect® 128661600	283,75	340,50	16,8
s otvorom pre batériu 65 x 55 cm	128667000	252,33	302,80	19,0
	KeraTect® 128667600	318,75	382,50	19,0
bez otvoru pre batériu 65 x 55 cm	128666000	252,33	302,80	19,0
	KeraTect® 128666600	318,75	382,50	19,0

Doplňky:

Špeciálny odtokový ventil, neuzatvárateľný	152.080.21.1	Cena podľa aktuálneho cenníka Geberit
Odtoková súprava pre zabudovanie do steny, chróm • ventil s prepádovou rúrkou • podomietková plastová zápachová uzávierka, vr. rámu na zamurovanie • krycia antikorová doska	151.121.00.1	Cena podľa aktuálneho cenníka Geberit



K dispozícii taktiež s glazúrou **KeraTect®**

Číslo výrobku

Cena
€ bez DPH | € vr. DPH

Hmotnosť
cca kg

Umývadlo

možno podísť invalidným vozíkom

s otvorom pre batériu, s prepacom

2 úrovne hladiny vo vnútornej časti

Odporúčame inštalovať s podomietkovou zápachovou uzávierkou

Spĺňa požiadavky vyhlášky č. 532/2002 Z. z.



	A	L	B	D	H
128555000	550	420	525	375	300
128660000	600	450	550	400	325
128665000	650	450	550	400	325
128575000	750	450	550	400	325

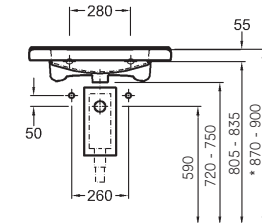
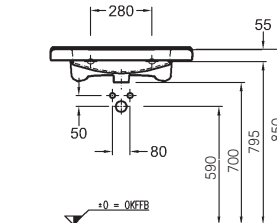
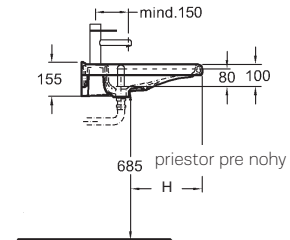
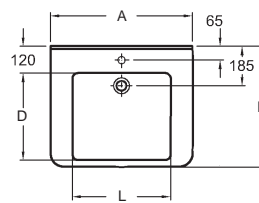

variant s polostĺpom a štandardnou zápachovou uzávierkou, odtokový ventil 152.080.21.1

variant s odtokovou súpravou pre zabudovanie do steny 151.121.00.1

* platí pre výšku hrany umývadla podľa vyhlášky č. 532/2002 Z. z.

55 x 52,5 cm

60 x 55 cm

65 x 55 cm

75 x 55 cm

	128555000	180,83	217,00	16,0
KeraTect®	128555600	247,25	296,70	16,0
	128660000	217,33	260,80	16,8
KeraTect®	128660600	283,75	340,50	16,8
	128665000	252,33	302,80	19,0
KeraTect®	128665600	318,75	382,50	19,0
	128575000	294,00	352,80	19,2
KeraTect®	128575600	360,42	432,50	19,2

Doplňky:

Špeciálny odtokový ventil, neuzatvárateľný

152.080.21.1

Cena podľa aktuálneho cenníka Geberit

Odtoková súprava pre zabudovanie do steny, chróm

- ventil s prepacovou rúrkou
- podomietková plastová zápachová uzávierka, vr. rámu na zamurovanie
- krycia antikorová doska



151.121.00.1

Cena podľa aktuálneho cenníka Geberit

Závesné WC

s hlbokým splachovaním, 6 l, dĺžka 54 cm

CE, EN 997, DIN 18024, 18025

k nádrži zabudovanej v stene alebo tlakovému splachovaču

- vrátane skrytého upevnenia

možnosť inštalácie na inštalčné moduly Geberit

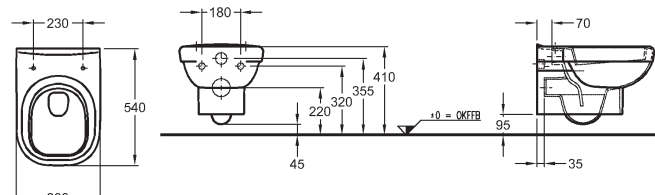

	208530000	299,25	359,10	19,8
KeraTect®	208530600	365,67	438,80	19,8

K dispozícii taktiež s glazúrou **KeraTect®**

Číslo výrobku

Cena
€ bez DPH | € vr. DPH

Hmotnosť
cca kg

Závesné WC

s plochým splachovaním, 6 l,
dĺžka 70 cm

CE, EN 997, DIN 18024, 18025

k nádrži zabudovanej v stene alebo tlakovému splachovaču

Spĺňa požiadavky vyhlášky č. 532/2002 Z. z.

- vrátane skrytého upevnenia
- úprava proti posunutiu WC sedadla

možnosť inštalácie na inštalčné moduly Geberit

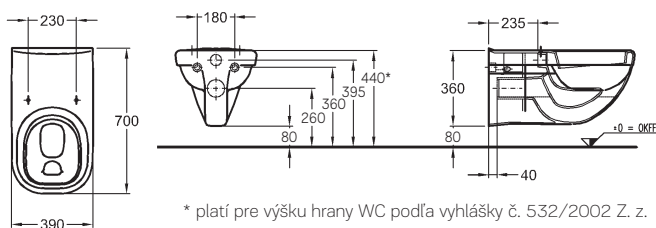

	208550000	397,42	476,90	27,0
KeraTect®	208550600	463,83	556,60	27,0

WC misa

s plochým splachovaním, 6 l,
zvýšená k dosiahnutiu výšky sedu so sedadlom od 48 cm

CE, EN 997, DIN 18024, 18025

- vrátane upevnenia Kerafix k podlahe s krytkami

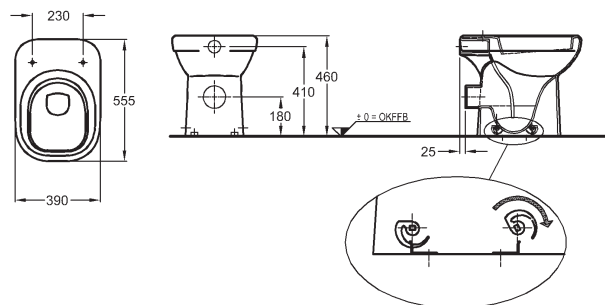

	218500000	185,25	222,30	24,6
KeraTect®	218500600	251,67	302,00	24,6

WC sedadlo, tvrdé, z Duroplastu

podľa DIN 19516
rozstup upevnenia 23 cm

- s masívnymi závesmi z ušľachtilej ocele
- protišmyková úprava, vrátane držiaku na poklope

kombinovateľné s WC misami 208530000, 208550000,
218500000



572800000

100,25

120,30

3,2

Číslo výrobku

Cena
€ bez DPH | € vr. DPH

Hmotnosť
cca kg

WC sedadlo, tvrdé, z Duroplastu

podľa DIN 19516
rozstup upevnenia 23 cm

- masívne závesy z ušľachtilej ocele,
- s automatickým pozvoľným sklápaním
- protišmyková úprava, vrátane držiaku na poklope

kombinovateľné s WC misou 208530000



572820000

130,05

156,06

3,3

WC sedací kruh (bez poklopu), tvrdý, z Duroplastu

podľa DIN 19516
rozstup upevnenia 23 cm

- s masívnymi závesmi z ušľachtilej ocele
- protišmyková úprava, vrátane držiaku

kombinovateľné s WC misami 208530000, 208550000, 218500000



572810000

85,07

102,08

1,9

Skrinka pod umývadlo, závesná

53 x 62 x 52,5 cm

- 2 dverka s mechanizmom tichého dovierania
- 2 držadlá z eloxovaného hliníka

kombinovateľná s umývadlami 128660000,
128661000, 128662000, 128665000,
128666000, 128667000

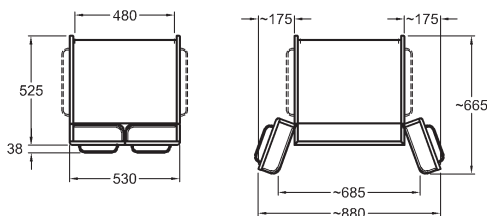
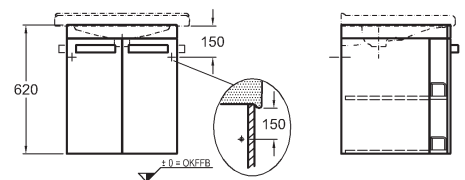

korpus/čelná plocha: biela matná

okrasná lišta: matný grafit

808530000

456,37

547,64

20,1

okrasná lišta: matný karamel

808531000

456,37

547,64

20,1

Doplňky:

Držiak na uterák pravý/ľavý
32,5 x 3,5 cm, z eloxovaného hliníka



538500000

35,25

42,30

0,2

Číslo výrobku

Cena
€ bez DPH | € vr. DPH

Hmotnosť
cca kg

Skrinka pod umývadlo, závesná

65 x 62 x 52,5 cm

- 2 dverka s mechanizmom tichého dovierania
- 2 držadlá z eloxovaného hliníka

kombinovateľná s umývadlom 128575000

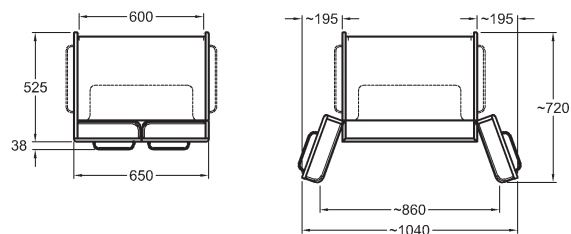
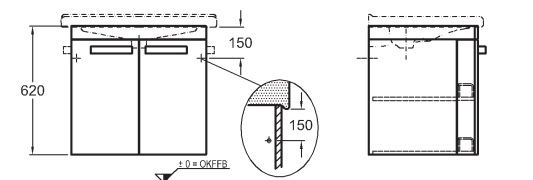

Skrinka s policovým prvkom s výrezmi 808620000

korpus/čelná plocha: biela matná

okrasná lišta: matný grafit

808565000

488,92

586,70

22,2

okrasná lišta: matný karamel

808566000

488,92

586,70

22,2

Doplňky:

Držiak na uterák pravý/ľavý
32,5 x 3,5 cm, z eloxovaného hliníka



538500000

35,25

42,30

0,2

Policový prvok sa skladá z dvoch kusov s výrezmi možno podísť invalidným vozíkom, 62 cm, biela

808620000

29,29

35,15

3,7

Zrkadlo s osvetlením

55 x 100 cm

Power-LED 27 W

220...240 V, 50...60 Hz

IP44, trieda ochrany 2, energetická trieda A

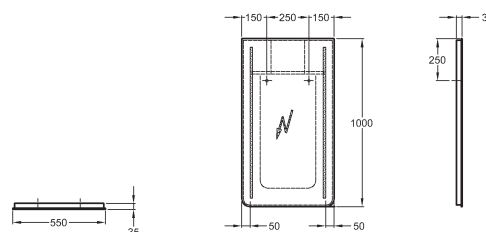

808655000

464,87

557,84

11,2

Zrkadlo s osvetlením

65 x 100 cm

Power-LED 27 W

220...240 V, 50...60 Hz

IP44, trieda ochrany 2, energetická trieda A

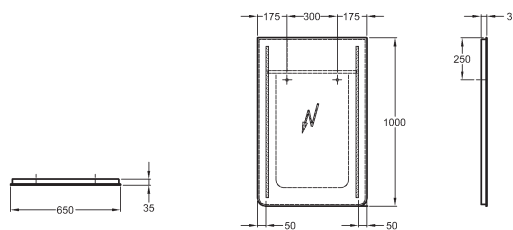

808665000

488,92

586,70

13,3

Číslo výrobku

Cena
€ bez DPH € vr. DPH

Hmotnosť
cca kg

Zrkadlo s osvetlením

75 x 100 cm

Power-LED 27 W
220...240 V, 50...60 Hz
IP44, trieda ochrany 2, energetická trieda A

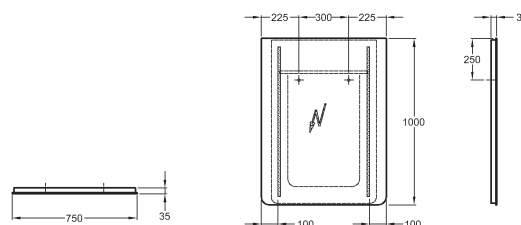

808675000

513,83

616,60

14,6

Taburetka

45 x 43,5/49,5 x 38 cm

- úložný priestor pod výklopným sedadlom (biela farba)
- kolieska s funkciou aretácie pri zaťažení, nastaviteľné
- nastaviteľné 2 výšky sedu - 43,5 alebo 49,5 cm

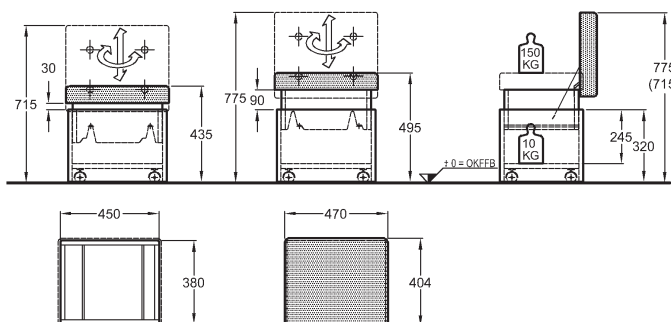

808500000

448,55

538,26

15,4

Bočná skrinka

27 x 55 x 30 cm

- 1 držadlo z eloxovaného hliníka
- doraz dvierok vpravo/vľavo
- dvierka s mechanizmom tichého dovierania

Možnosť kombinácie:

- stredná skrinka
- nutné objednať 2 bočné skrinky a 2 krycie dosky
- vyšoká skrinka
- nutné objednať 3 bočné skrinky a 3 krycie dosky

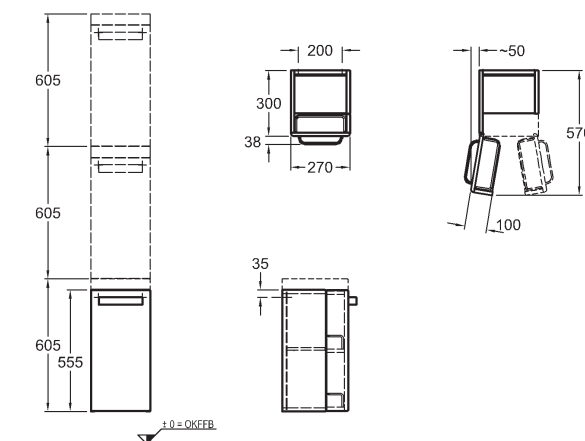

korpus/čelná plocha: biela matná

808527000

232,70

279,24

9,0

Krycia doska

27 x 5 x 30 cm

kombinovateľná s bočnou skrinkou 808527000

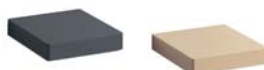

matný grafit

808627000

29,29

35,15

3,0

matný karamel

808628000

29,29

35,15

3,0

Špeciálne výrobky

KERAMAG
Geberit Group

umývadlá vstavané, zapustené, na dosku, špeciálne a ostatné výrobky

ŠPECIÁLNE VÝROBKY

Pre dieťa v ranom veku je veľmi ťažké odolávať novým výzvam a túžbe po ich zvládnutí. Avšak klasicky vybavená kúpeľňa nie je prívetivým miestom nielen pre tých najmenších, ale ani pre ich starších súrodencov.

Aj preto hrá dôležitú úlohu snaha o prispôsobenie kúpeľňového interiéru všetkým detským nárokom na samostatné a pohodlné užívanie spojené s rozvojom sebestačnosti a nezávislosti. Dobrým začiatkom môžu byť pestrofarebné doplnky. Možnosťou už nie sú len gumo-

vé hračky alebo protišmykové podložky, ale aj umývadlá, prispôsobené výške detí, farebné WC sedadlá, WC misy, ktoré sú svojou výškou deťom ľahko prístupné a vďaka špeciálnemu dizajnu tiež eliminujú riziko prepadnutia.

Výrobky 4Bambini, Kind a Schule sú optimálne ako pre školy a škôlky, tak aj pre privátne využitie. V ponuke nájdete ale aj ostatné výrobky - výlevky, špeciálne umývadlá a WC pre nemocnice atď.





1 bezbariérová kúpeľňa s vybavením Vitalis

2 umývadlo Kind s batériou 4Bambini

3 WC Kind stojace so „levími nôžkami“ a sedadlom „korytnačka“

K dispozícii taktiež s glazúrou **KeraTect®**

Číslo výrobku

Cena
€ bez DPH | € vr. DPH

Hmotnosť
cca kg

Umývadlo Vitalis možno podísť invalidným vozíkom

bez otvoru pre batériu – otvor pre batériu prediaty

Odporúčame inštalovať s podomietkovou zápachovou uzávierkou

Spĺňa požiadavky vyhlášky č. 532/2002 Z. z.

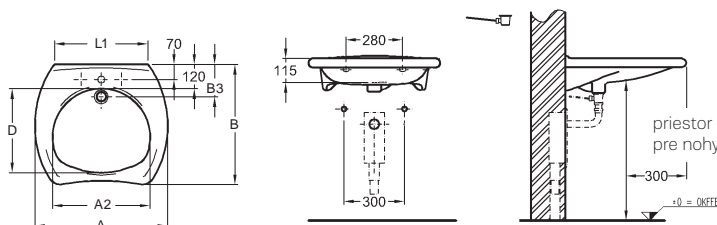

s prepacom 55 x 55 cm

bez prepadu 55 x 55 cm

s prepacom 65 x 60 cm

bez prepadu 65 x 60 cm

	A	B	A2	D	B3	L1
221555000 / 221556000	550	550	425	370	160	430
121565000 / 121765000	650	600	480	415	165	470

	221556000	206,25	247,50	16,0
KeraTect®	221556600	272,67	327,20	16,0
	221555000	206,25	247,50	15,2
KeraTect®	221555600	272,67	327,20	15,2
	121765000	298,33	358,00	19,0
KeraTect®	121765600	364,75	437,70	19,0
	121565000	298,33	358,00	18,9
KeraTect®	121565600	364,75	437,70	18,9

Umývadlo Paracelsus možno podísť invalidným vozíkom

64 x 49 cm

bez otvoru pre batériu – otvor pre batériu prediaty

Odporúčame inštalovať s podomietkovou zápachovou uzávierkou

Spĺňa požiadavky vyhlášky č. 532/2002 Z. z.

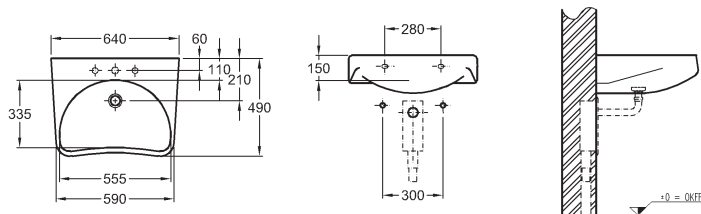

Pri výbere batérie zohľadnite stred odpadovej rúrky!



	251060000	343,00	411,60	17,6
KeraTect®	251060600	409,42	491,30	17,6

Doplňky pre umývadlá Vitalis i Paracelsus:

Odtoková súprava pre zamurovanie do steny, chróm

- ventil s prepacovou rúrkou
- podomietková plastová zápachová uzávierka, vr. rámu na zamurovanie
- krycia antikórová doska

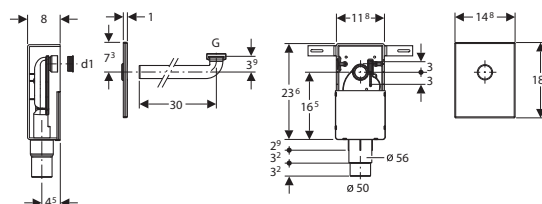

151.121.00.1

Cena podľa aktuálneho cenníka Geberit

K dispozícii taktiež s glazúrou **KeraTect®**

Číslo výrobku

Cena
€ bez DPH | € vr. DPH

Hmotnosť
cca kg

Závesné WC Vitalis

s hlbokým splachovaním, 6 l,
s hĺbkou 70 cm

CE, EN 997, DIN 18024, 18025

k nádrži zabudovanej v stene alebo tlakovému splachovaču

• vrátane prívodnej predlžovacej splachovacej rúrky

Odporúčame kombinovať so sedadlami
KOLO Nova Pro Bez Bariér

možnosť inštalácie na inštaláčne moduly Geberit

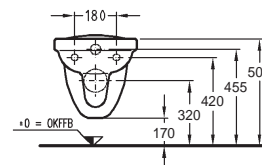
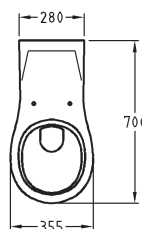

Spĺňa požiadavky vyhlášky č. 532/2002 Z. z.

	201500000	338,33	406,00	19,1
KeraTect®	201500600	404,75	485,70	19,1

Závesné WC Renova Nr. 1

s hlbokým splachovaním, 4,5/6 l
bez splachovacieho kruhu
dĺžka 70 cm

CE, EN 997 - CL1 - 5/6A - 6C, EN 33

k nádrži zabudovanej v stene alebo tlakovému splachovaču

• vrátane prívodnej predlžovacej splachovacej rúrky

možnosť inštalácie na inštaláčne moduly Geberit

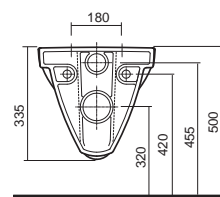
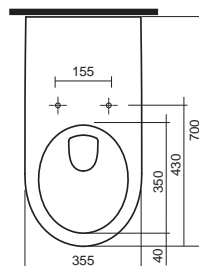

Spĺňa požiadavky vyhlášky č. 532/2002 Z. z.

	208570000	264,50	317,40	21,0
KeraTect®	208570600	340,88	409,06	21,0

WC sedací kruh (bez poklopu), tvrdý, z Duroplastu

s masívnymi závesmi z ušľachtilej ocele
montáž zdola

kombinovateľné so závesnou WC misou 208570000



	578510000	82,92	99,50	1,5
--	-----------	--------------	--------------	-----

ŠPECIÁLNE VÝROBKY

K dispozícii taktiež s glazúrou **KeraTect®**

Číslo výrobku

Cena
€ bez DPH | € vr. DPH

Hmotnosť
cca kg

ŠPECIÁLNE VÝROBKY

WC misa Vitalis

odpad vodorovný, s plochým splachovaním, 6 l,

CE, EN 997, DIN 18024, 18025

k nádrži zabudovanej v stene alebo tlakovému splachovaču

- zvýšená k dosiahnutiu výšky sedu so sedadlom od 48 cm

Odporúčame kombinovať so sedadlami
KOLO Nova Pro Bez Bariér

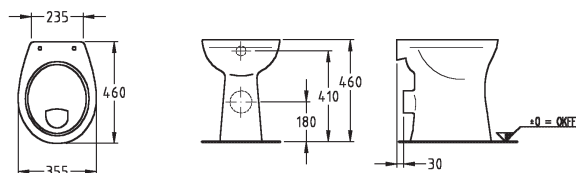

	211105000	211,25	253,50	16,3
KeraTect®	211105600	277,67	333,20	16,3

Závesné WC Plus 4

s hlbokým splachovaním, 6 l,
s hĺbkou 53,5 cm

CE, EN 997 6 A/C a EN 38

- pri montáži so štandardnými rozmermi
- zvýšená výška sedu (+ 4 cm) proti štandardnému WC

možnosť inštalácie na inštalčné moduly Geberit

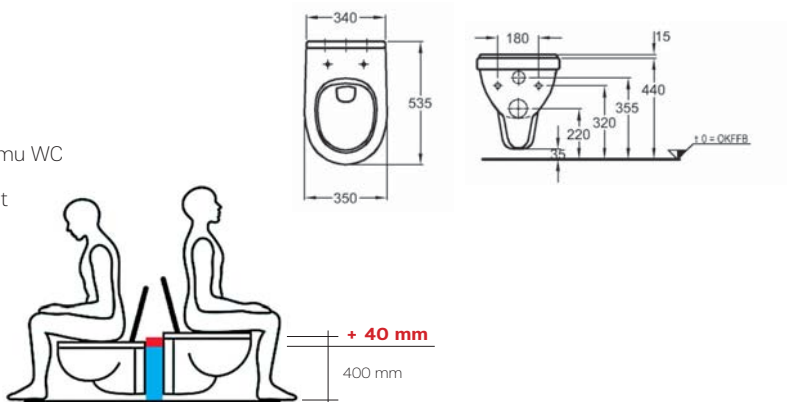

	202010000	340,17	408,20	21,4
KeraTect®	202010600	406,58	487,90	21,4

WC sedadlo Plus 4, tvrdé, z Duroplastu

podľa DIN 19516

predĺžené závesy (12 cm), ušľachtilá oceľ
k WC mise Plus 4



	572050000	67,00	80,40	2,7
--	-----------	--------------	--------------	-----

Renova Nr. 1 Comfort Pro Hock-WC

WC turecké

45 x 60 x 6 cm

pre zabudovanie do podlahy
a splachovanie z podomietkovej nádržky,
prívod 55 mm, odpad 102 mm

NOVINKA

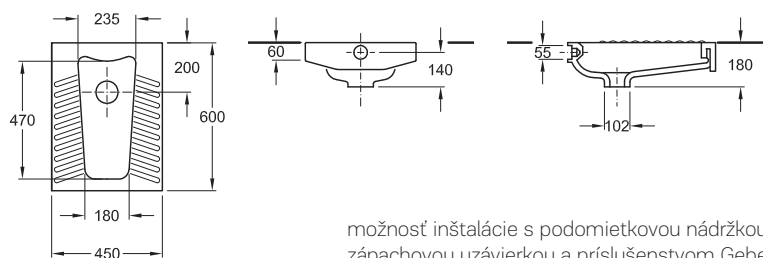

možnosť inštalácie s podomietkovou nádržkou,
zápachovou uzávierkou a príslušenstvom Geberit

	208580000	276,25	331,50	17,0
--	-----------	---------------	---------------	------

K dispozícii taktiež s glazúrou **KeraTect®**

Číslo výrobku

Cena
€ bez DPH | € vr. DPH

Hmotnosť
cca kg

Výlevka ESPITAL, závesná

so sklopným roštom a sitkom na zápachovú uzávierku
dĺžka 49 cm

dodávané štandardne s glazúrou KeraTect®

pre montáž na podmietskový modul
s nádržkou alebo tlakovým splachovačom

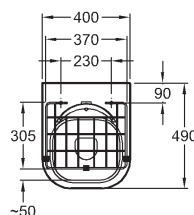

variant s použitím dodatočnej nástennej batérie

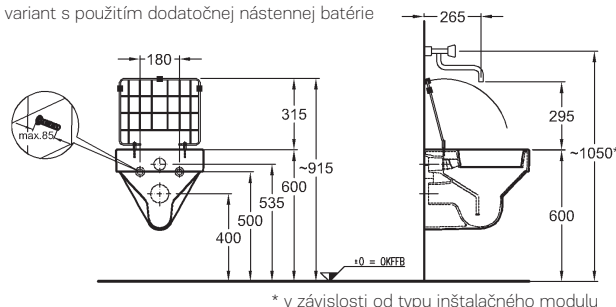

Závesnú výlevku Espital je možné inštalovať bez nástennej batérie alebo s dodatočnou nástennou batériou. Výklopná mriežka slúži na odloženie vedra.

variant použitia len ako výlevka bez batérie

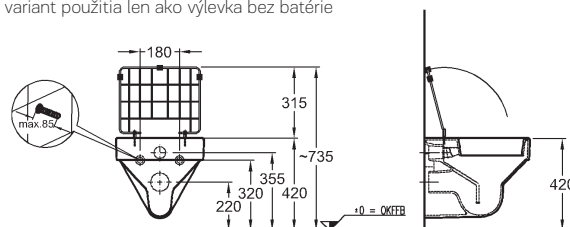

KeraTect®	201680600	466,13	559,36	17,6
-----------	-----------	---------------	---------------	------

Výlevka QUELLE, závesná

45 x 33,5 cm

výška: 36 cm, Ø odtoku: 62 mm

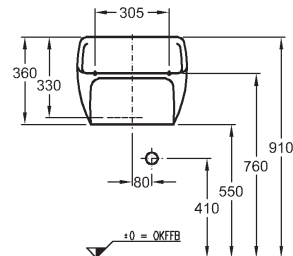
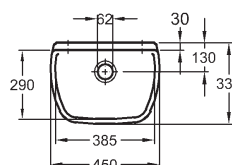

K výlevke odporúčame rúrkovú zápachovú uzávierku pre drezy
Geberit 152.741.11.1 (d = 50 mm) alebo 152.742.11.1 (d = 40 mm).

367200000	151,32	181,58	16,4
-----------	---------------	---------------	------

Sklopná kovová mriežka (nutné objednať)
s upevňovacími skrutkami a plastovými dorazmi

552201000	56,35	67,62	0,9
-----------	--------------	--------------	-----

Doplňky:

Plastový chránič na prednom okraji výlevky

552003000	7,67	9,20	0,1
-----------	-------------	-------------	-----

Vpust a zátka pre keramické drezy a výlevky

99302000	9,18	11,02	
----------	-------------	--------------	--

ŠPECIÁLNE VÝROBKY

Výrobky z minerálneho materiálu **Varicor®**

Číslo výrobku

Cena
€ bez DPH | € vr. DPH

Hmotnosť
cca kg

Detské umývadlo 4Bambini, ľavé

štyri umývacie miesta, 180 x 41,5 cm
s odnímateľnou prehradzovacou doskou

Varicor® č. 016 - biela (Alpin)

Čelné a bočné kryty

* K dispozícii vo farbách Varicor®:

- č. 016 - biela (Alpin)
- č. 226 - modrá
- č. 227 - červená
- č. 304 - žltá
- č. 229 - zelená
- č. 301 - oranžová

430000016	1.747,48	2.096,98	45,0
-----------	-----------------	-----------------	------

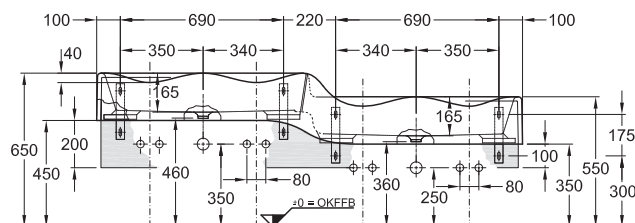

Čelný kryt, farebný, ľavý	* 430010...	265,17	318,20	6,0
Bočný kryt nízky, farebný, ľavý	* 430020...	59,83	71,80	1,0
Bočný kryt vysoký, farebný, pravý	* 430030...	62,83	75,40	1,8

Doplňky:

Nástenné konzoly (4 ks)	521092000	266,92	320,30	5,9
-------------------------	-----------	---------------	---------------	-----

Detské umývadlo 4Bambini, pravé

štyri umývacie miesta, 180 x 41,5 cm
s odnímateľnou prehradzovacou doskou

Varicor® č. 016 - biela (Alpin)

Čelné a bočné kryty

* K dispozícii vo farbách Varicor®:

- č. 016 - biela (Alpin)
- č. 226 - modrá
- č. 227 - červená
- č. 304 - žltá
- č. 229 - zelená
- č. 301 - oranžová

430050016	1.747,48	2.096,98	45,0
-----------	-----------------	-----------------	------

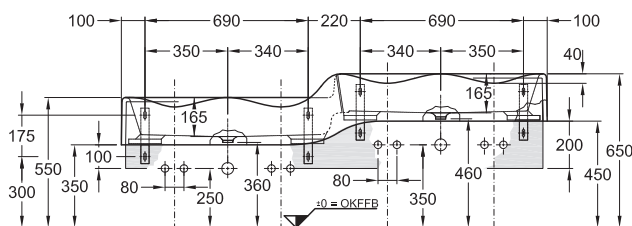

Čelný kryt, farebný, pravý	* 430060...	265,17	318,20	6,0
Bočný kryt nízky, farebný, pravý	* 430070...	59,83	71,80	1,0
Bočný kryt vysoký, farebný, ľavý	* 430080...	62,83	75,40	1,8

Doplňky:

Nástenné konzoly (4 ks)	521092000	266,92	320,30	5,9
-------------------------	-----------	---------------	---------------	-----

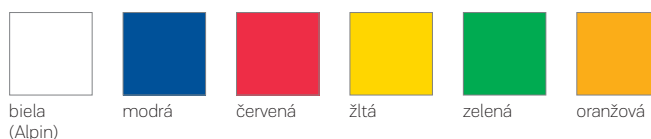

K dispozícii taktiež s glazúrou **KeraTect®**

Číslo výrobku

Cena
€ bez DPH € vr. DPH

Hmotnosť
cca kg

Umývadlová batéria 4Bambini

elektrická infračervená (bezdotyková),
materiál: bez použitia olova

Farebné vyhotovenie:
modrá (RAL 5002)
červená (RAL 3002)
žltá (RAL 1023)



batéria 6 V 	577650000	493,58	592,30	1,8
napätie 230 V 	577660000	615,25	738,30	1,9

Umývadlová batéria 4Bambini

páková,
materiál: bez použitia olova

Farebné vyhotovenie:
modrá (RAL 5002)
červená (RAL 3002)
žltá (RAL 1023)



571600000	334,67	401,60	1,7
-----------	---------------	---------------	-----

Detské umývadlo KIND

s otvorom pre batériu, bez prepadu
60 x 40 cm

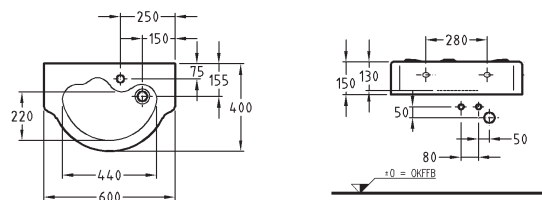

výškové osadenie výrobkov pre detské kúpeľne upravuje
predpis č. 527/2007 Z. z.

326060000	185,38	222,46	20,9
-----------	---------------	---------------	------

Doplňky:

Špeciálny odtokový ventil, neuzatvárateľný	152.050.21.1	Cena podľa aktuálneho cenníka Geberit	
--	--------------	---------------------------------------	--

Polostíp KIND

pre umývadlo KIND 326060000

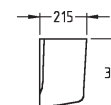
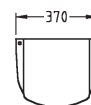

296500000	112,35	134,82	9,4
-----------	---------------	---------------	-----

Umývadlo pre školy SCHULE

s otvorom pre batériu
60 x 55 cm

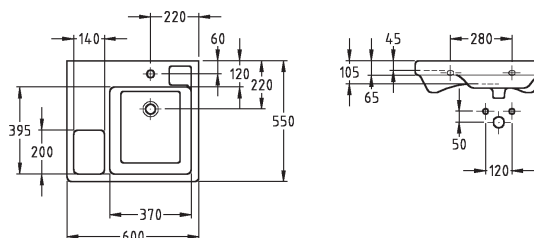

výškové osadenie výrobkov pre detské kúpeľne upravuje
predpis č. 527/2007 Z. z.

162700000	371,92	446,30	18,4
KeraTect® 162700600	438,33	526,00	18,4

K dispozícii taktiež s glazúrou **KeraTect®**

Číslo výrobu

Cena
€ bez DPH | € vr. DPH

Hmotnosť
cca kg

Závesné detské WC KIND

s hlbokým splachovaním, 6 l

CE, EN 997

s 2-dielnou sedacou plochou z polyuretánu (PUR), zahnutou v cene WC misy

možnosť inštalácie na inštalačné moduly Geberit



farba sedacej plochy: červená

farba sedacej plochy: sivá

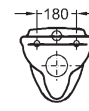
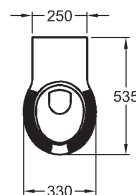

výškové osadenie výrobkov pre detské kúpeľne upravuje predpis č. 527/2007 Z. z.

	201710000	352,53	423,04	13,8
KeraTect®	201710600	424,26	509,11	13,8
	201715000	352,53	423,04	13,8
KeraTect®	201715600	424,26	509,11	13,8

Závesné detské WC KIND

odpad vodorovný, s hlbokým splachovaním, 6 l

CE, EN 997 a EN 38

kombinovateľná s detskými sedadlami KIND 573334000 a 573337000

možnosť inštalácie na inštalačné moduly Geberit

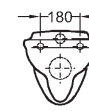
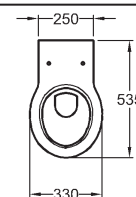

výškové osadenie výrobkov pre detské kúpeľne upravuje predpis č. 527/2007 Z. z.

	201700000	174,80	209,76	13,8
KeraTect®	201700600	251,18	301,42	13,8

Detská WC misa KIND, stojaca

odpad vodorovný, s hlbokým splachovaním, 6 l

CE, EN 997 a EN 37

kombinovateľná s detskými sedadlami KIND 573334000 a 573337000

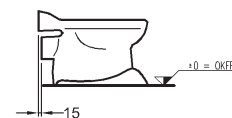
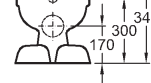
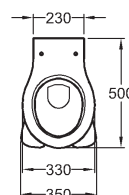

	212000000	224,70	269,64	14,0
KeraTect®	212000600	295,77	354,92	14,0

Detská WC misa KIND, stojaca

odpad vodorovný, s hlbokým splachovaním, 6 l

CE, EN 997

s 2-dielnou sedacou plochou z polyuretánu (PUR), zahnutou v cene WC misy



farba sedacej plochy: červená

farba sedacej plochy: sivá

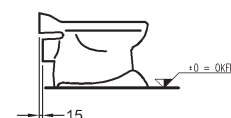
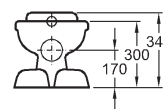
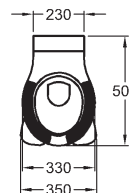

	Y212010000	287,47	344,96	14,0
KeraTect®	212010600	358,54	430,25	14,0
	212015000	287,47	344,96	14,0
KeraTect®	212015600	358,54	430,25	14,0

K dispozícii taktiež s glazúrou **KeraTect®**

Číslo výrobku

Cena
€ bez DPH | € vr. DPH

Hmotnosť
cca kg

Detská WC misa KIND, stojaca

odpad vodorovný, s plochým splachovaním, 6 l,

CE, EN 997 a EN 37

kombinovateľná s detskými sedadlami
KIND 573334000 a 573337000

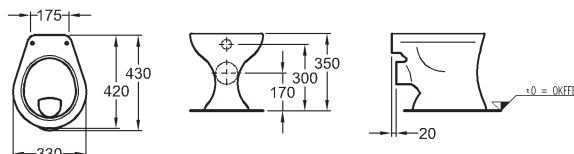

	211500000	224,70	269,64	11,4
KeraTect®	211500600	295,77	354,92	11,4

Detské sedadlo KIND

CE, EN 997 a EN 37

kombinovateľné s detskými WC KIND
201700000, 211500000 a 212000000



biele	573334000	78,39	94,07	1,4
červené	573337000	92,29	110,75	1,4

Detské sedadlo KIND

motív zvieratka „korytnačka”
s integrovanými opierkami,
závesy kovové

kombinovateľné s detskými
WC KIND 201700000,
211500000 a 212000000
a Nova Pro Junior 63005000



biele	573360000	91,52	109,82	2,8
zelené (RAL 6018)	573361000	91,52	109,82	2,8
žlté (RAL 1023)	573362000	91,52	109,82	2,8
červené (RAL 3002)	573363000	91,52	109,82	2,8

Detské sedadlo KIND

s automatickým pozvoľným
sklápaním,
motív zvieratka „korytnačka”
s integrovanými opierkami,
závesy kovové

kombinovateľné s detskými
WC KIND 201700000,
211500000 a 212000000
a Nova Pro Junior 63005000



biele	573365000	118,07	141,68	2,8
zelené (RAL 6018)	573366000	118,07	141,68	2,8
žlté (RAL 1023)	573367000	118,07	141,68	2,8
červené (RAL 3002)	573368000	118,07	141,68	2,8

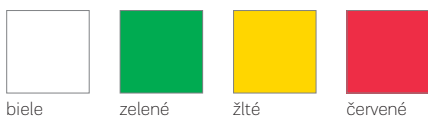

biele zelené žlté červené

K dispozícii taktiež s glazúrou **KeraTect®**

Číslo výrobku

Cena
€ bez DPH | € vr. DPH

Hmotnosť
cca kg

Detský sedací kruh KIND

(bez poklopu)
motív zvieratka „korytnačka“
s integrovanými opierkami,
závesy kovové

kombinovateľné s detskými
WC KIND 201700000,
211500000 a 212000000
a Nova Pro Junior 63005000



Farba	Číslo výrobku	€ bez DPH	€ vr. DPH	Hmotnosť (cca kg)
biele	573370000	66,32	79,58	1,7
zelené (RAL 6018)	573371000	66,32	79,58	1,7
žlté (RAL 1023)	573372000	66,32	79,58	1,7
červené (RAL 3002)	573373000	66,32	79,58	1,7

Detská WC misa BABY, stojaca

odpad vodorovný, s hlbokým splachovaním, 6 l

CE, EN 997

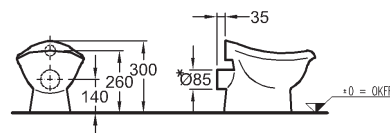
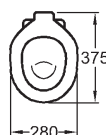

	211650000	195,17	234,20	6,5
KeraTect®	211650600	261,58	313,90	6,5

Doplnky:

Odpadová súprava „L“ (kompletná s upevňovacím materiálom)	521180000	68,00	81,60	1,0
---	-----------	-------	-------	-----

Detský sedací kruh BABY

kombinovateľné s detskými WC BABY 211650000



červený	573338000	109,58	131,50	0,6
sivý	573348000	109,58	131,50	0,6

Farebné sedadlá a sedacie kruhy pre detské WC Kind



biele

zelené

žlté

červené

Číslo výrobku

Cena
€ bez DPH | € vr. DPH

Hmotnosť
cca kg

Odtokový a prepádový systém Clou

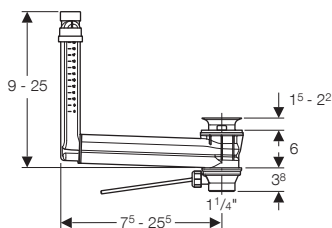

- skrytý plastový odtokový a prepádový systém určený pre umývadlá alebo bidety bez keramického prepádu
- nahrádza uzatvárateľný odpad batérií, montuje sa dovnútra keramiky a umožňuje uzatvorenie a napustenie umývadla či bidetu bez nebezpečia jeho pretečenia
- ovláda sa tiahom batérie a funguje na princípe spojených nádob
- podporuje čistý elegantný vzhľad výrobku, zvyšuje hygienu a zjednodušuje údržbu

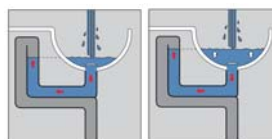

po uzatvorení ventilu tiahom v komore systému Clou stúpa hladina vody v umývadle aj v Clou systéme

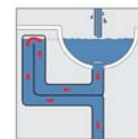

po dosiahnutí povoleného maxima (možno nastaviť zrezaním pri montáži) dochádza k pretekaniu vody do zadnej vetvy Clou systému a následne do kanalizácie = hladina vody už nestúpa

152.018.00.1

Cena podľa aktuálneho cenníka Geberit

Špeciálny odtokový ventil s krytkou, chrómovaný

neuzatvárateľný (umývadlo alebo bidet sa nedá uzavrieť)



Špeciálny odtokový ventil, neuzatvárateľný

152.050.21.1

Cena podľa aktuálneho cenníka Geberit

Špeciálny odtokový ventil, neuzatvárateľný

152.080.21.1

Cena podľa aktuálneho cenníka Geberit

Kerafix

upevňovacia súprava s krytkami

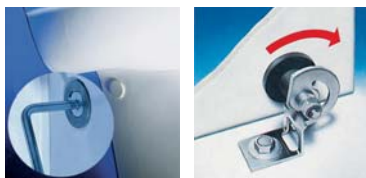

- skrytý systém upevnenia polostĺpov, pisoárov alebo stojacich WC či bidetov
- otočný excenter je do keramiky predmontovaný už z výroby a jeho otočením pomocou imbusového kľúča dôjde k dokonalému upevneniu výrobku
- z vonkajšej strany sú umiestnené plastové krytky
- Kerafix podporuje čistý elegantný vzhľad výrobku, zjednodušuje údržbu a tým zvyšuje hygienu

Kerafix pre polostĺpy, krytka biela

pre polostĺp Renova Nr. 1 (290520000, 290530000)	551062000	49,42	59,30	0,2
pre polostĺp Renova Nr. 1 (290520000)	551067000	49,42	59,30	0,2
pre polostĺp Renova Nr. 1 Comprimó NEW 296250000 v spojení s umývadlom 276145000	551064000	49,42	59,30	0,1
pre polostĺp 4U (298410000), Renova Nr. 1 Comfort (298510000), Silk (292610000), myDay (291410000), Renova Nr. 1 Comprimó NEW 296250000 a umývadlá 226155000, 226160000, 226165000, 226265000	551081000	49,42	59,30	0,2

Kerafix pre pisoáre

Upevňovací prvok Kerafix, krytka chróm	551070000	24,67	29,60	0,1
Upevňovací prvok Kerafix, krytka biela	551075000	25,58	30,70	0,1

Pisoáre Keramag sú moderné a praktické. Montáž je jednoduchá vďaka upevneniu Kerafix, (nielen) pre domáce použitie nájdete v ponuke i pisoáre s poklopom.

Hospodárnosť pisoárov Keramag je samozrejmosťou, splachujú podľa typu len 0,5 l alebo 1 l vody, ľahké udržanie čistoty je zaistené voliteľnou glazúrou KeraTect®.

Medzi pisoármi Keramag nájdeme aj neštandardné výrobky, ktoré prinášajú mnoho výhod ako extrémnu úsporu vody – pisoáre Centaurus a Renova Nr. 1 Plan „bez vody“ alebo hygienu – pisoáre Renova Nr. 1 Plan s integrovaným zásobníkom na osviežujúce a čistiace tablety Kerafresh.



PISOÁRE



Upevnenie Kerafix pre pisoáre



Pisoár FlushTime Control



Pisoár so systémom KeraFresh



- 1 pisoáre Renova Nr. 1 Plan „bez vody”
- 2 pisoár Centaurus splachovaný vodou
- 3 pisoár Centaurus s kovovým sitkom
- 4 pisoár Renova Nr. 1 Plan KeraFresh

K dispozícii taktiež s glazúrou **KeraTect®**

Číslo výrobku

Cena
€ bez DPH | € vr. DPH

Hmotnosť
cca kg

Pisoár Renova Nr. 1 Plan

prívod vody zozadu, odpad dozadu

EN 80

vr. upevňovacej súpravy Kerafix s krytkami

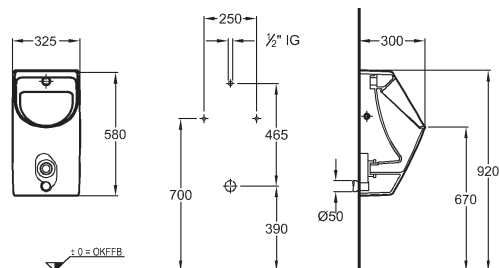

	235100000	272,17	326,60	14,8
KeraTect®	235100600	338,58	406,30	14,8

Doplňky:

Pripájacia súprava, pre tlakový splachovač zabudovaný v stene	521005000	20,33	24,40	0,1
Zápachová uzávierka pre pisoár d 50, odtok vodorovný	152.950.11.1	Cena podľa aktuálneho cenníka Geberit		
Sitko do pisoárov, ušľachtilá oceľ	510410000	21,17	25,40	0,1

Pisoár Renova Nr. 1 Plan s poklopom

prívod vody zozadu, odpad dozadu

závesy poklopu: kovové

EN 80

vr. upevňovacej súpravy Kerafix s krytkami

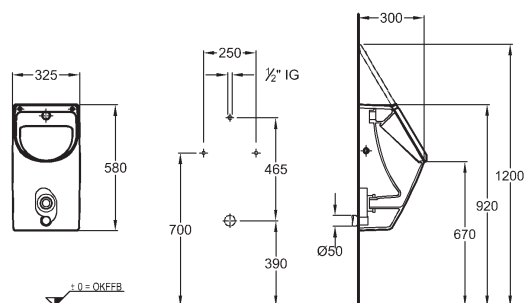

	235120000	450,67	540,80	16,4
KeraTect®	235120600	517,08	620,50	16,4

Doplňky:

Pripájacia súprava, pre tlakový splachovač zabudovaný v stene	521005000	20,33	24,40	0,1
Zápachová uzávierka pre pisoár d 50, odtok vodorovný	152.950.11.1	Cena podľa aktuálneho cenníka Geberit		
Sitko do pisoárov, ušľachtilá oceľ	510410000	21,17	25,40	0,1

K dispozícii taktiež s glazúrou **KeraTect®**

Číslo výrobku

Cena
€ bez DPH | € vr. DPH

Hmotnosť
cca kg

Pisoár Renova Nr. 1 Plan „bez vody“ odpad dozadu

EN 80

vr. upevňovacej súpravy Kerafix s krytkami

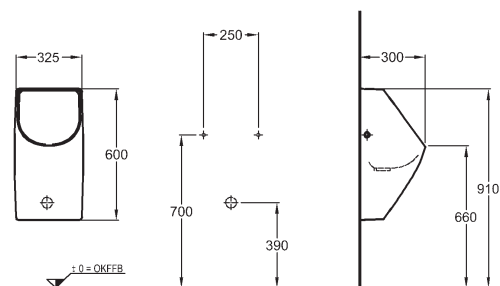

	235170000	482,17	578,60	19,3
KeraTect®	235170600	548,58	658,30	19,3

Doplňky:

Zápachový uzáver, náhradný diel

595710000

30,42

36,50

0,1

Pisoár Renova Nr. 1 Plan so systémom KeraFresh

prívod vody zozadu, odpad dozadu

EN 80

- integrovaný dávkovač KeraFresh (vr. 2 ks náplní KeraFresh)
- antivandal antikorové viečko na špeciálny kľúč (priložený v balení)

vr. upevňovacej súpravy Kerafix s krytkami

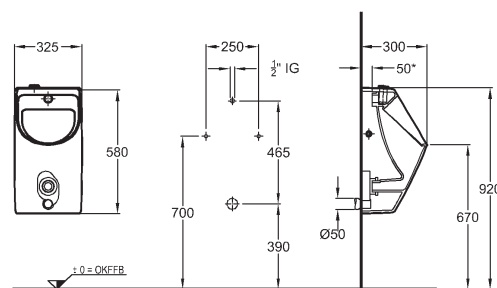

* podľa stavbej pripravenosti je potrebné predĺženie k ventilu

	235150000	402,17	482,60	15,7
KeraTect®	235150600	468,58	562,30	15,7

Doplňky:

Zápachová uzávierka pre pisoár d 50, odtok vodorovný

152.950.11.1

Cena podľa aktuálneho cenníka Geberit

Sitko do pisoárov, ušľachtilá oceľ

510410000

21,17

25,40

0,1

Náhradné náplne KeraFresh (40 ks)

500900000

27,56

33,07

1,7

K dispozícii taktiež s glazúrou **KeraTect®**

Číslo výrobu

Cena
€ bez DPH | € vr. DPH

Hmotnosť
cca kg

Pisoár Renova Nr. 1 Plan s automatickým splachovačom Flushcontrol 1000

prívod vody zozadu, odpad dozadu



EN 80

kompletný s:

- elektronický automatický splachovač s multiparametrickým senzorom, napájaný z batérie, vrátane vnútorného spojovacieho dielu a odsávacej zápachovej uzávierky 0,5 l

prevádzkový tlak 1–10 bar

vr. upevňovacej súpravy Kerafix s krytkami

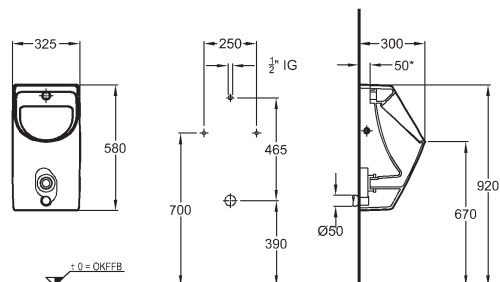

* podľa stavbej pripravenosti je potrebné predĺženie k ventilu

	235106000	912,67	1095,20	13,2
KeraTect®	235106600	979,08	1174,90	13,2

Doplňky:

Sitko do pisoárov, ušľachtilá oceľ	510410000	21,17	25,40	0,1
------------------------------------	-----------	--------------	--------------	-----

Pisoár Renova Nr. 1 Plan s automatickým splachovačom Flushcontrol 1000 a systémom KeraFresh

prívod vody zozadu, odpad dozadu



EN 80

- integrovaný dávkovač KeraFresh (vr. 2 ks náplní KeraFresh)
- antivandal antikorové viečko na špeciálny kľúč (priložený v balení)

kompletný s:

- elektronický automatický splachovač s multiparametrickým senzorom, napájaný z batérie, vrátane vnútorného spojovacieho dielu a odsávacej zápachovej uzávierky 0,5 l

prevádzkový tlak 1–10 bar

vr. upevňovacej súpravy Kerafix s krytkami

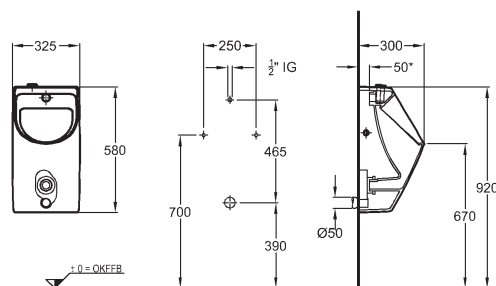

* podľa stavbej pripravenosti je potrebné predĺženie k ventilu

	235156000	1.030,08	1.236,10	14,8
KeraTect®	235156600	1.096,92	1.316,30	14,8

Doplňky:

Sitko do pisoárov, ušľachtilá oceľ	510410000	21,17	25,40	0,1
Náhradné náplne KeraFresh (40 ks)	500900000	27,56	33,07	1,7

K dispozícii taktiež s glazúrou **KeraTect®**

Číslo výrobu

Cena
€ bez DPH

€ vr. DPH

Hmotnosť
cca kg

Pisoár Renova Nr. 1 Plan s automatickým splachovačom Flushcontrol 1000 N

prívod vody zozadu, odpad dozadu

EN 80

kompletný s:

- elektronický automatický splachovač s multiparametrickým senzorom, napájaný z el. siete, vrátane vnútorného spojovacieho dielu a odsávacej zápachovej uzávierky 0,5 l

prevádzkový tlak 1–10 bar

vr. upevňovacej súpravy Kerafix s krytkami

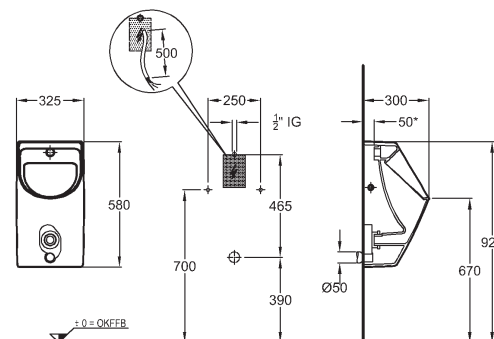

* podľa stavebnej pripravenosti je potrebné predĺženie k ventilu

	235118000	938,92	1.126,70	16,7
KeraTect®	235118600	1.005,33	1.206,40	16,7

Doplňky:

Sitko do pisoárov, ušľachtilá oceľ	510410000	21,17	25,40	0,1
------------------------------------	-----------	--------------	--------------	-----

Pisoár Renova Nr. 1 Plan s automatickým splachovačom Flushcontrol 1000 N a systémom KeraFresh

prívod vody zozadu, odpad dozadu

EN 80

- integrovaný dávkovač KeraFresh (vr. 2 ks náplní KeraFresh)
- antivandal antikorové viečko na špeciálny kľúč (priložený v balení)

kompletný s:

- elektronický automatický splachovač s multiparametrickým senzorom, napájaný z el. siete, vrátane vnútorného spojovacieho dielu a odsávacej zápachovej uzávierky 0,5 l

prevádzkový tlak 1–10 bar

vr. upevňovacej súpravy Kerafix s krytkami

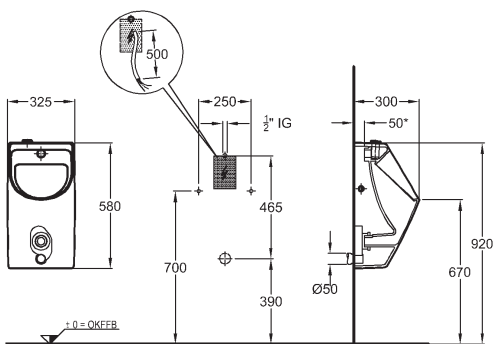

* podľa stavebnej pripravenosti je potrebné predĺženie k ventilu

	235158000	1.050,00	1.260,00	14,8
KeraTect®	235158600	1.116,42	1.339,70	14,8

Doplňky:

Sitko do pisoárov, ušľachtilá oceľ	510410000	21,17	25,40	0,1
Náhradné náplne KeraFresh (40 ks)	500900000	27,56	33,07	1,7

K dispozícii taktiež s glazúrou **KeraTect®**

Číslo výroby

Cena
€ bez DPH | € vr. DPH

Hmotnosť
cca kg

Pisoár Renova Nr. 1

prívod zozadu, odpad dozadu podľa DIN 1390



„sviečka“ pod glazúrou keramiky

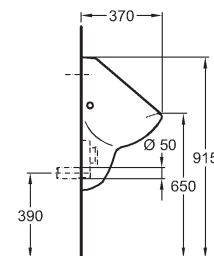
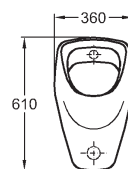
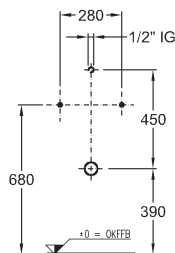

	235300000	272,17	326,60	15,1
KeraTect®	235300600	338,58	406,30	15,1
	235320000	317,67	381,20	15,1
KeraTect®	235320600	384,08	460,90	15,1

so „sviečkou“ ako vizuálnym vodiacim systémom



Doplňky:

Upevňovací prvok Kerafix (nutné objednať)	• krytka chróm	551070000	24,67	29,60	0,1
	• krytka biela	551075000	25,58	30,70	0,1
Pripájacia súprava, pre tlakový splachovač zabudovaný v stene		521005000	20,33	24,40	0,1
Zápachová uzávierka pre pisoár d 50, odtok vodorovný		152.950.11.1	Cena podľa aktuálneho cenníka Geberit		
Sitko do pisoárov, ušľachtilá oceľ		510410000	21,17	25,40	0,1

Pisoár Renova Nr. 1

prívod zhora, odpad dozadu alebo dole podľa DIN 1390

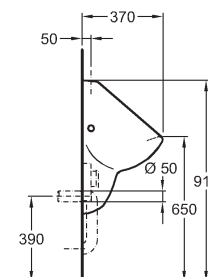
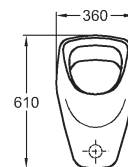
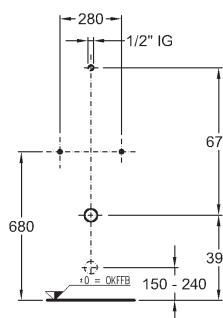

	235200000	291,42	349,70	15,1
KeraTect®	235200600	357,83	429,40	15,1

Doplňky:

Upevňovací prvok Kerafix (nutné objednať)	• krytka chróm	551070000	24,67	29,60	0,1
	• krytka biela	551075000	25,58	30,70	0,1
Zápachová uzávierka pre pisoár d 50, odtok vodorovný		152.950.11.1	Cena podľa aktuálneho cenníka Geberit		
Zápachová uzávierka pre pisoár d 50, odtok zvislý		152.951.11.1			
Sitko do pisoárov, ušľachtilá oceľ		510410000	21,17	25,40	0,1

Pisoáre Renova Nr. 1 Plan so systémom KeraFresh



K dispozícii taktiež s glazúrou **KeraTect®**

Číslo výrobku

Cena
€ bez DPH | € vr. DPH

Hmotnosť
cca kg

Pisoár Aller

prívod zozadu, odpad dozadu podľa DIN 1390



„sviečka“ pod glazúrou keramiky

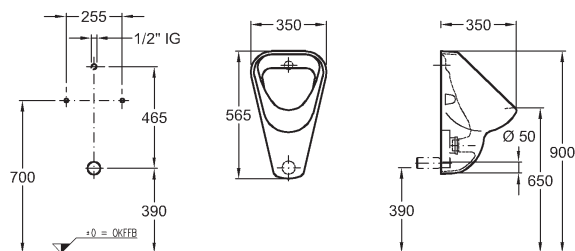

so „sviečkou“ ako vizuálnym vodiacim systémom



	236500000	253,33	304,00	11,1
KeraTect®	236500600	319,75	383,70	11,1
	236520000	289,67	347,60	12,5
KeraTect®	236520600	356,08	427,30	12,5

Doplňky:

Upevňovacia súprava s krytkami z umelej hmoty	• chróm	521011000	21,17	25,40	0,1
	• biela	521015000	23,83	28,60	0,1
Pripájacia súprava, pre tlakový splachovač zabudovaný v stene		521005000	20,33	24,40	0,1
Zápachová uzávierka pre pisoár d 50, odtok vodorovný		152.950.11.1	Cena podľa aktuálneho cenníka Geberit		
Sitko do pisoárov Aller, ušľachtilá oceľ		510400000	19,81	23,77	0,1

Pisoár Aller

prívod zhora, odpad dozadu alebo dole podľa DIN 1390

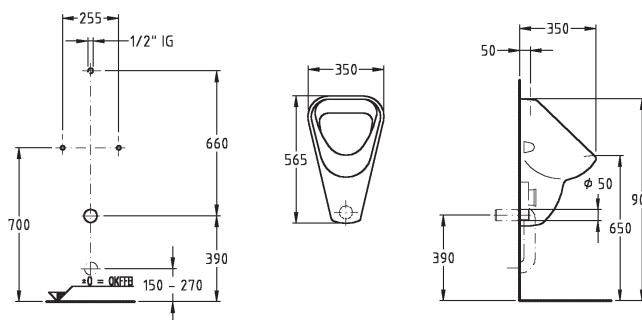

	236600000	264,25	317,10	11,5
KeraTect®	236600600	330,67	396,80	11,5

Doplňky:

Upevňovacia súprava s krytkami z umelej hmoty	• chróm	521011000	21,17	25,40	0,1
	• biela	521015000	23,83	28,60	0,1
Zápachová uzávierka pre pisoár d 50, odtok vodorovný		152.950.11.1	Cena podľa aktuálneho cenníka Geberit		
Zápachová uzávierka pre pisoár d 50, odtok zvislý		152.951.11.1			
Sitko do pisoárov Aller, ušľachtilá oceľ		510400000	19,81	23,77	0,1

K dispozícii taktiež s glazúrou **KeraTect®**

Číslo výrobku

Cena
€ bez DPH | € vr. DPH

Hmotnosť
cca kg

Pisoár Centaurus „bez vody“

odpad dozadu alebo dole

pisoáre Centaurus sú štandardne dodávané s glazúrou KeraTect®

- vrátane upevňovacej súpravy Kerafix

pre pisoáre Centaurus odporúčame systém FlushTime Control – viď str. 426

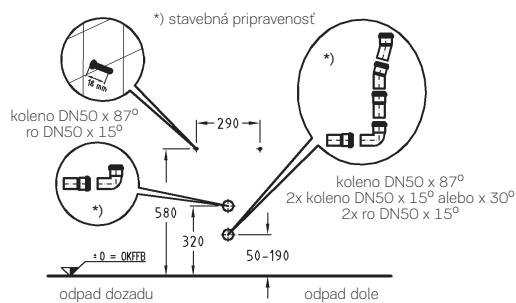
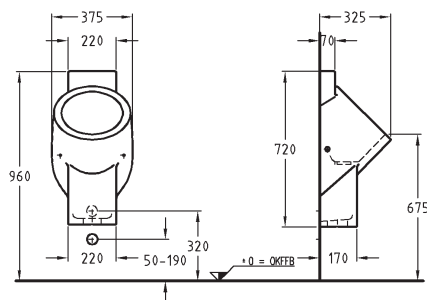

KeraTect®	236400600	609,00	730,80	18,5
-----------	-----------	---------------	---------------	------

Doplňky:

Revízny uzáver z ušľachtilej ocele – s možnosťou uzatvorenia spodného otvoru	500210000	68,75	82,50	0,1
Zápachový uzáver, náhradný diel	595710000	30,42	36,50	0,1

Voliteľne pri renováciách:

Variabilné držiaky (2 ks) – k výmene za pôvodný pisoár	554015000	38,00	45,60	0,2
--	-----------	--------------	--------------	-----

K dispozícii taktiež s glazúrou **KeraTect®**

Číslo výrobku

Cena
€ bez DPH | € vr. DPH

Hmotnosť
cca kg

Pisoár Centaurus

splachovaný vodou alebo „bez vody“
prívod zozadu, odpad dozadu alebo dole

visoáre Centaurus sú štandardne dodávané s glazúrou KeraTect®

- vrátane upevňovacej súpravy Kerafix - splachovacej trysky a prívodnej hadice

pre pisoáre Centaurus odporúčame
systém FlushTime Control – viď str. 426

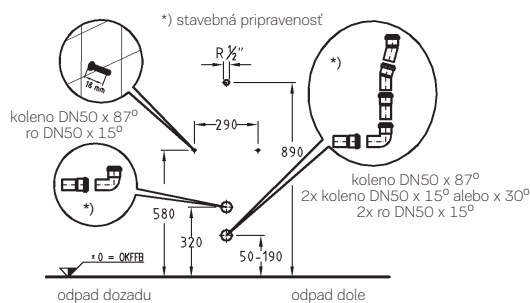
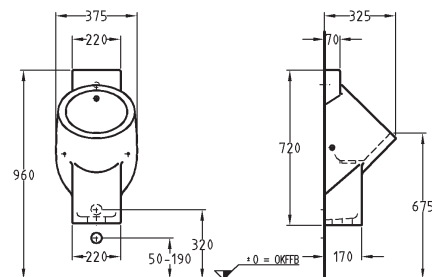

KeraTect®	236450600	656,25	787,50	18,5
-----------	-----------	---------------	---------------	------

Doplňky:

Revízny uzáver z ušľachtilej ocele – s možnosťou uzatvorenia spodného otvoru	500210000	68,75	82,50	0,1
Zápachový uzáver, náhradný diel	595710000	30,42	36,50	0,1

Voliteľne pri renováciách:

Variabilné držiaky (2 ks) – k výmene za pôvodný pisoár	554015000	38,00	45,60	0,2
--	-----------	--------------	--------------	-----

Príslušenstvo pre pisoáre

FlushTime Control pre pisoáre Centaurus

KERAMAG
Geberit Group

Číslo výrobku

Cena
€ bez DPH | € vr. DPH

Hmotnosť
cca kg

FlushTime Control

časovo riadené splachovanie pisoárov – vstavané v stene

pre napájanie z elektrickej siete 230V so zabudovaným digitálnym časovačom, inštalovaným v stene, napojeným na magnetický ventil $\frac{3}{4}$ " pre max. 8 pisoárov Centaurus

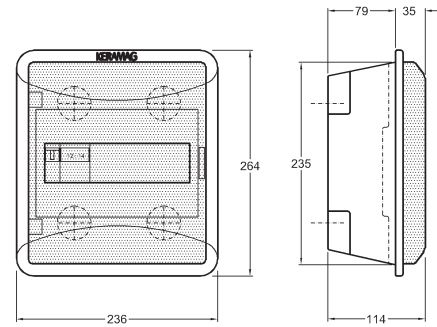
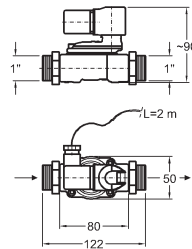

577550000	861,00	1.033,20	2,2
-----------	---------------	-----------------	-----

Doplnky:

Zámok pre FlushTime Control (voliteľné), vstavané v stene

521050000	54,00	64,80	0,1
-----------	--------------	--------------	-----

FlushTime Control

časovo riadené splachovanie pisoárov – pre montáž na stenu

pre napájanie z elektrickej siete 230V so zabudovaným digitálnym časovačom inštalovaným na stenu, napojeným na magnetický ventil $\frac{3}{4}$ " pre max. 8 pisoárov Centaurus

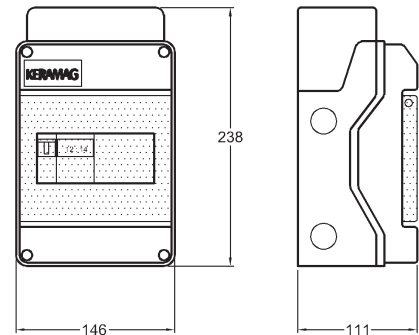
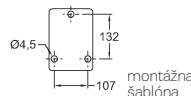
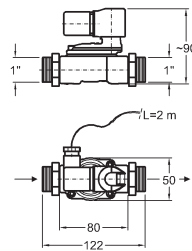

577560000	861,00	1.033,20	2,0
-----------	---------------	-----------------	-----

Doplnky:

Zámok pre FlushTime Control (voliteľné), montáž na stenu

521055000	54,00	64,80	0,1
-----------	--------------	--------------	-----

Montážna súprava pre uchytenie na stenu

pre magnetický ventil systému FlushTime Control (upevňovacia konzola, závitová spojka pre upevnenie $\frac{3}{4}$ " ventilu)

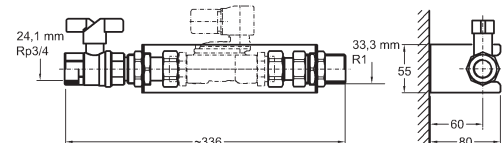
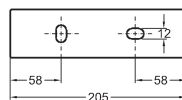
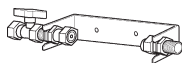

577555000	131,67	158,00	1,3
-----------	---------------	---------------	-----







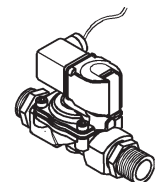
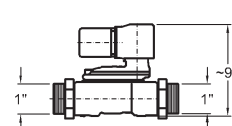
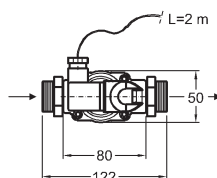
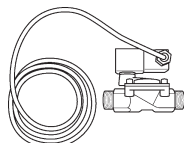



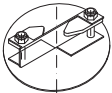

Magnetický ventil $\frac{3}{4}$ "

náhradný diel

taktiež pre rozšírenie systému FlushTime Control pre max. 16 pisoárov Centaurus

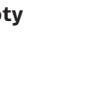

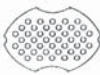
577565000	346,50	415,80	1,0
-----------	---------------	---------------	-----

	Číslo výrobku	Cena		Hmotnosť cca kg
		€ bez DPH	€ vr. DPH	
Pripájacia súprava pre tlakový splachovač zabudovaný v stene 	521005000	20,33	24,40	0,1
Upevňovací prvok Kerafix krytka chróm 	551070000	24,67	29,60	0,1
Upevňovací prvok Kerafix krytka biela 	551075000	25,58	30,70	0,1
Sitko do pisoárov ušľachtilá oceľ 	510410000	21,17	25,40	0,1
Revízný uzáver z ušľachtilej ocele s možnosťou uzatvorenia spodného otvoru (pre pisoáre Centaurus) 	500210000	68,75	82,50	0,1
Zápachový uzáver náhradný diel (iba gumová časť) (pre pisoáre Centaurus) 	595710000	30,42	36,50	0,1
Variabilné držiaky (2 ks) k výmene za pôvodný pisoár, pri renováciách (pre pisoáre Centaurus) 	554015000	38,00	45,60	0,2
Náhradné náplne KeraFresh 40 ks (pre pisoáre Renova Nr. 1 Plan) 	500900000	27,56	33,07	1,7
Upevňovacia súprava s krytkami z umelej hmoty chróm (pre pisoáre Aller) 	521011000	21,17	25,40	0,1
Upevňovacia súprava s krytkami z umelej hmoty biela (pre pisoáre Aller) 	521015000	23,83	28,60	0,1
Sitko do pisoárov Aller ušľachtilá oceľ (pre pisoáre Aller) 	510400000	19,81	23,77	0,1
Zápachová uzávierka pre pisoár d 50 pre splachovanie 1 litrom vody odtok vodorovný 	152.950.11.1	Cena podľa aktuálneho cenníka Geberit		
Zápachová uzávierka pre pisoár d 50 pre splachovanie 1 litrom vody odtok zvislý 	152.951.11.1	Cena podľa aktuálneho cenníka Geberit		

Sprchovacie vaničky iCon akrylátové

KERAMAG
Geberit Group

Číslo výrobku

Cena
€ bez DPH | € vr. DPH

Hmotnosť
cca kg

Štvrtkruhová sprchovacia vanička iCon

hĺbka 5 cm, odtok Ø 90 mm

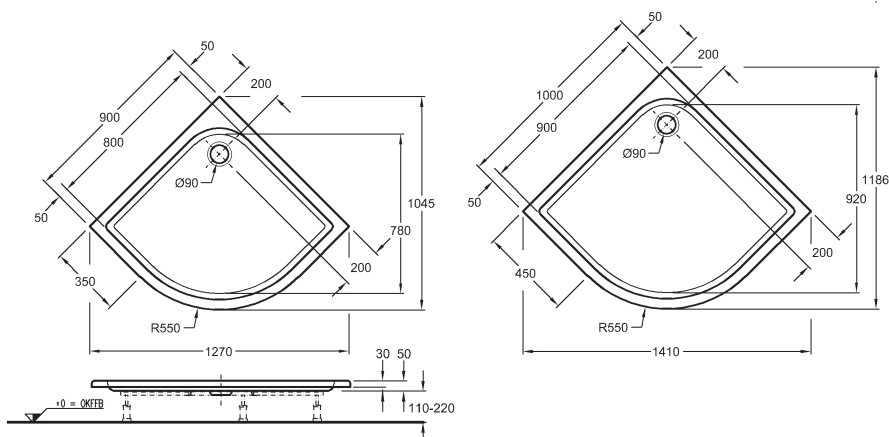

90 x 90 cm

662440000

326,12

391,34

10,1

100 x 100 cm

662450000

348,35

418,02

Štvorcová sprchovacia vanička iCon

hĺbka 5 cm, Ø 90 mm

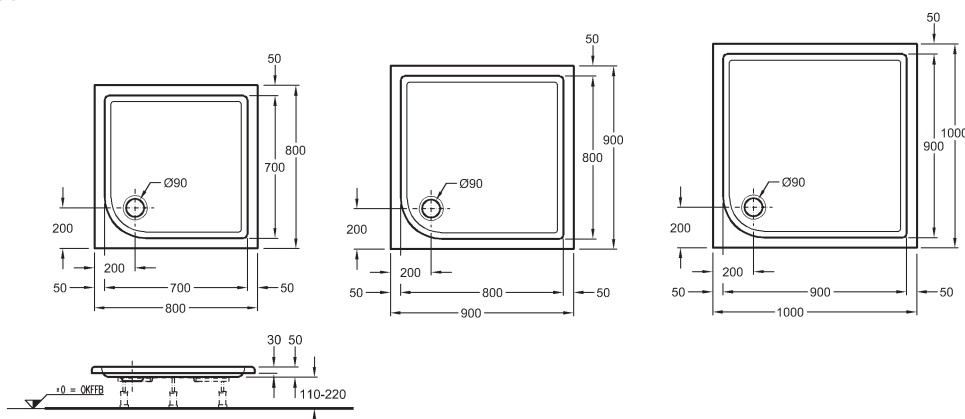

80 x 80 cm

662480000

232,68

279,22

8,7

90 x 90 cm

662490000

254,73

305,68

11,1

100 x 100 cm

662400000

277,44

332,93

14,8

Obdĺžniková sprchovacia vanička iCon

hĺbka 5 cm, Ø 90 mm

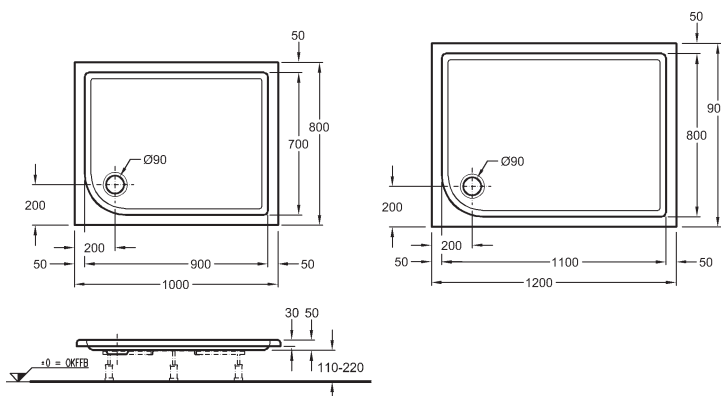

100 x 80 cm

662410000

353,82

424,58

10,7

120 x 90 cm

662420000

386,98

464,38

16,6



Príslušenstvo ku sprchovacím vaničkám iCon

KERAMAG
Geberit Group

Číslo výrobku

Cena
€ bez DPH

€ vr. DPH

Hmotnosť
cca kg

Nohy pre sprchovacie vaničky MEPA DW-5 Maxi (s 5 nožičkami)

- povrchová úprava: pozinkované
- výškovo nastaviteľné v rozmedzí od 105 do 180 mm

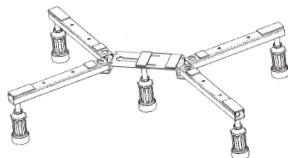

653005000

78,58

94,30

1,6

Montážna pomôcka

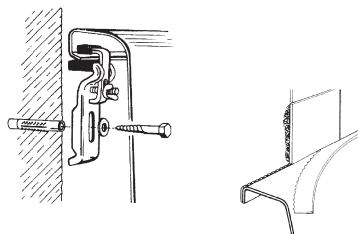

skladá sa z:

Kotva k vani/vaničke (pre podporu a upevnenie na stenu), 1 súprava	653007000	30,92	37,10	0,6
Profilová páska k vaničke (k izolácii proti hluku), 1 kotúč, dĺžka 3,3 m	653009000	59,17	71,00	0,2

Odtok pre sprchovaciu vaničku Uniflex 90 mm, odtokový oblúk s kĺbom d 40/50, súprava s kompletačnými krytkami

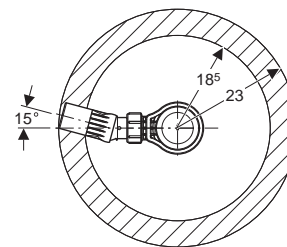
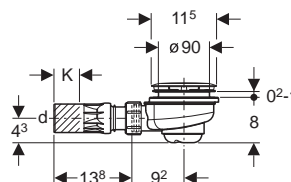

150.551.21.1

Cena podľa aktuálneho cenníka Geberit

VANIČKY/VANE

Vane Renova Nr. 1 akrylátové

KERAMAG
Geberit Group

Číslo výrobku

Cena
€ bez DPH | € vr. DPH

Hmotnosť
cca kg

Pravouhlá vaňa Renova Nr. 1

- odtok z boku

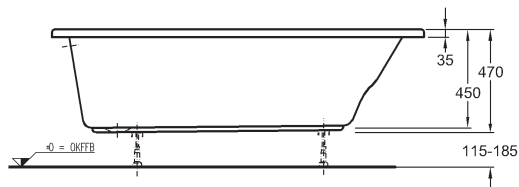

	A	A2	A1	B	B2	B1	X
657360000	1600	1450	1150	800	650	530	400
657370000	1700	1550	1250	750	600	480	400

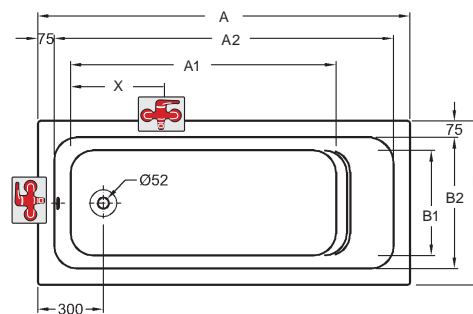

160 x 80 x 45 cm, objem vody 135 l

657360000

292,21

350,65

31,3

170 x 75 x 45 cm, objem vody 135 l

657370000

292,06

350,47

31,3

Pravouhlá vaňa Renova Nr. 1

- odtok v strede

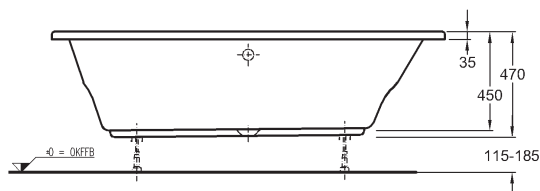

	A	A2	A1
657380000	1800	1650	585
657390000	1900	1750	575

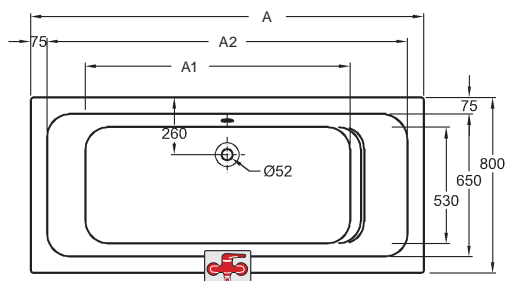

180 x 80 x 45 cm, objem vody 180 l

657380000

346,83

416,20

34,0

190 x 80 x 45 cm, objem vody 195 l

657390000

393,75

472,50

34,0



Príslušenstvo pre vane Renova Nr. 1

KERAMAG
Geberit Group

Číslo výrobku

Cena
€ bez DPH | € vr. DPH

Hmotnosť
cca kg

Nohy k vani (súprava)

- povrchová úprava: pozinkované
- výškovo nastaviteľné v rozmedzí od 115 do 185 mm

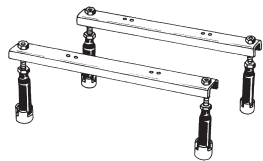

653002000

90,17

108,20

2,3

Montážna pomôcka

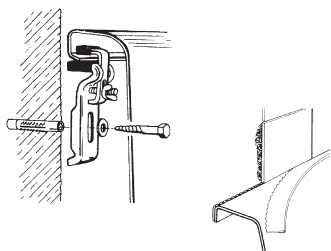

skladá sa z:

Kotva k vani/vaničke (pre podporu a upevnenie na stenu), 1 súprava

653007000

30,92

37,10

0,6

Profilová páska k vaničke (k izolácii proti hluku), 1 kotúč, dĺžka 3,3 m

653009000

59,17

71,00

0,2

Odtoková a prepadová súprava Geberit

so súpravou pre kompletizáciu

pre vane štandardných rozmerov
s odtokovým otvorom \varnothing 52mm

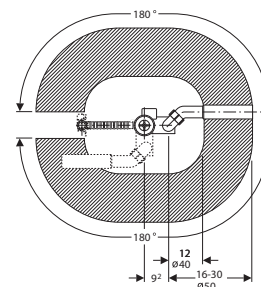
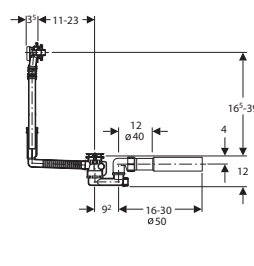

150.520.21.1

Cena podľa aktuálneho cenníka Geberit









VANIČKY/VANE

Príslušenstvo pre kúpeľňový nábytok

KOLO a KERAMAG

KOLO
Geberit Group

KERAMAG
Geberit Group

	Číslo výrobku	Cena		Hmotnosť cca kg
		€ bez DPH	€ vr. DPH	
<p>LED svetelná lišta 41cm * max. 3,5 W, 4000 K 392 Lumen, IP21 energetická trieda A++</p> 	501410000	31,34	37,61	
<p>LED svetelná lišta 48 cm * max. 4 W, 4000 K 448 Lumen, IP21 energetická trieda A++</p> 	501480000	33,06	39,67	
<p>LED svetelná lišta 53,5 cm * max. 4,5 W, 4000 K 504 Lumen, IP21 energetická trieda A++</p> 	501535000	34,31	41,17	
<p>LED svetelná lišta 63,5 cm * max. 5,5 W, 4000 K 616 Lumen, IP21 energetická trieda A++</p> 	501635000	35,46	42,55	
<p>LED svetelná lišta 73,5 cm * max. 6,5 W, 4000 K 728 Lumen, IP21 energetická trieda A++</p> 	501735000	37,18	44,62	
<p>LED svetelná lišta 82,5 cm * max. 7,5 W, 4000 K 840 Lumen, IP21 energetická trieda A++</p> 	501825000	38,53	46,24	
<p>LED svetelná lišta 88,5 cm * max. 8 W, 4000 K 898 Lumen, IP21 energetická trieda A++</p> 	501885000	39,77	47,72	
<p>LED svetelná lišta (pár) 55 cm * max. 2 x 4,75 W, 4000 K 1064 Lumen, IP21 energetická trieda A++</p> 	501550000	51,85	62,22	
<p>LED svetelná lišta (pár) 47 cm * max. 2 x 4 W, 4000 K 896 Lumen, IP21 energetická trieda A++</p> 	501470000	49,35	59,22	

* Zohľadnite vždy nutnosť pripojenia k elektrickej sieti. LED lišty sú určené pre univerzálne použitie.

Číslo výrobku

Cena
€ bez DPH | € vr. DPH

Hmotnosť
cca kg

Rozdeľovač do zásuviek A

32 x 7 x 23 cm, svetlo sivý
materiál: MDF
povrchová úprava: lak



501000000

30,09

36,11

Rozdeľovač do zásuviek B

32 x 7 x 15 cm, svetlo sivý
materiál: MDF
povrchová úprava: lak



501010000

28,85

34,62

LED osvetlenie do vysokej skrinky, batéria

8,5 x 1 x 10,2 cm
6 LEDs, 0,5 W, 5 V, 4000 K
energetická trieda A-A++



501500000

33,06

39,67

Magnetický držiak samolepiaci

10 x 0,5 x 2 cm
eloxovaný hliník
pre všetky skrinky
pod umývadlo,
bočné a vysoké skrinky



510010000

20,13

24,16

Držiak na uteráky hranatý

40 x 1 x 4 cm
materiál: pochrómovaný kov
vr. montážnej súpravy



510040000

31,15

37,38

Držiak na uteráky zaoblený

40 x 1 x 4 cm
materiál: pochrómovaný kov
vr. montážnej súpravy



510140000

31,23

37,48

Tabuľka kombinácií	Držiak na uteráky hranatý 510040000	Držiak na uteráky zaoblený 510140000	Rozdeľovač do zásuviek A 501000000	Rozdeľovač do zásuviek B 501010000	LED svetelné lišty	LED batériový modul 501500000	Magnetický držiak 510010000
--------------------	--	---	---------------------------------------	---------------------------------------	--------------------	----------------------------------	--------------------------------

Traffic

Skrinka pod umývadlo 60 cm	89433000	•	•		•	•	•
Skrinka pod umývadlo 75 cm	89435000	•	•	•	•	•	•
Skrinka pod umývadlo 90 cm	89437000	•	•	•	•	•	•
Skrinka pod umývadlo 120 cm	89439000	•	•	•	•	•	•
Skrinka pod 2-umývadlo 120 cm	89441000	•	•	•	•	•	•
Skrinka pod umývadlo 45 cm	89431000						•
Vysoká skrinka	88419000					•	•

Renova Nr. 1 Plan

Skrinka pod umývadlo 47 cm	869550000	•	•			•	•
Skrinka pod umývadlo 53 cm	869600000	•	•			•	•
Skrinka pod umývadlo 58 cm	869650000	•	•			•	•
Skrinka pod umývadlo 68 cm	869750000	•	•			•	•
Skrinka pod umývadlo 78 cm	869850000	•	•			•	•
Skrinka pod umývadlo 93 cm	869100000	•	•			•	•
Skrinka pod 2-umývadlo 123 cm	869130000	•	•			•	•
Skrinka pod umývadlo 39 cm	869045000						•
Skrinka pod umývadlo 41 cm	869050000						•
Bočná skrinka nízka	869020000						•
Bočná skrinka stredná	869030000						•
Vysoká skrinka	869000000					•	•
Vrchná skrinka	869010000					•	•

Xeno²

Skrinka pod umývadlo 58 cm	807160000 807260000	•	•	podľa ponuky série			•
Skrinka pod umývadlo 88 cm	807190000 807290000	•	•	podľa ponuky série			•
Skrinka pod umývadlo s výrezom na sifón vľavo 88 cm	807390000 807590000	•	•	podľa ponuky série			•
Skrinka pod umývadlo s výrezom na sifón vpravo 88 cm	807490000 807490000	•	•	podľa ponuky série			•
Skrinka pod umývadlo 117,4 cm	807120000 807220000	•	•	podľa ponuky série			•
Skrinka pod umývadlo 137,4 cm	807140000	•	•	podľa ponuky série			•
Skrinka pod umývadlo 40 cm	807040000			podľa ponuky série			•
Bočná skrinka 45 cm	807045000			podľa ponuky série			•
Bočná skrinka 58 cm	807060000						•
Vysoká bočná skrinka	807000000					•	•

citterio

Skrinka pod umývadlo 58,4 cm	835161000	•	•	podľa ponuky série	•		•
Skrinka pod umývadlo 73,4 cm	835176000	•	•	podľa ponuky série	•		•
Skrinka pod umývadlo 88,4 cm	835191000	•	•	podľa ponuky série	•		•
Skrinka pod umývadlo 118,4 cm	835121000	•	•	podľa ponuky série	•		•
Skrinka pod umývadlo, odkl. plocha vpravo 118,4 cm	835421000	•	•	podľa ponuky série	•		•

Tabuľka kombinácií	Držiak na uteráky hranatý 510040000	Držiak na uteráky zaoblený 510140000	Rozdeľovač do zásuviek A 501000000	Rozdeľovač do zásuviek B 501010000	LED svetelné lišty	LED batériový modul 501500000	Magnetický držiak 510010000
--------------------	--	---	---------------------------------------	---------------------------------------	--------------------	----------------------------------	--------------------------------

citterio

Skrinka pod umývadlo, odkl. plocha vľavo 118,4 cm	835521000	•	•	podľa ponuky série	•	•	•
Skrinka pod umývadlo, odkl. plocha vpravo 133,4 cm	835436000	•	•	podľa ponuky série	•		•
Skrinka pod umývadlo, odkl. plocha vľavo 133,4 cm	835535000	•	•	podľa ponuky série	•		•
Skrinka pod umývadlo 45 cm	835146000	•	•				•
Skrinka pod umývadlo so sklenenou doskou 73,4 cm	835276000	•	•	podľa ponuky série	•		•
Skrinka pod umývadlo so sklenenou doskou 88,4 cm	835291000	•	•	podľa ponuky série	•		•
Skrinka pod umývadlo so sklenenou doskou 118,4 cm	835221000	•	•	podľa ponuky série			•
Skrinka pod umývadlo so sklenenou doskou 118,4 cm odkladacia plocha vpravo	835721000	•		podľa ponuky série	•		•
Skrinka pod umývadlo so sklenenou doskou 118,4 cm odkladacia plocha vľavo	835821000	•	•	podľa ponuky série	•		•
Vysoká skrinka	835111000					•	•
Vysoká skrinka so zrkadlom	835101000						•

Preciosa II

Skrinka pod umývadlo 59 cm	800760000	•	•				•
Skrinka pod umývadlo 89 cm	800790000	•	•	•	•		•
Skrinka pod umývadlo 39 cm	800740000						•
Vysoká skrinka	800700000					•	•

my Day

Skrinka pod umývadlo 49,5 cm	Y824060000	•	•	podľa ponuky série			•
Skrinka pod umývadlo 54 cm	Y824065000	•	•	podľa ponuky série			•
Skrinka pod umývadlo 68 cm	Y824080000	•	•	podľa ponuky série			•
Skrinka pod umývadlo 88 cm	819040000	•	•	podľa ponuky série			•
Skrinka pod umývadlo 115 cm	824160000 824260000	•	•	podľa ponuky série			•
Skrinka pod 2-umývadlo 116 cm	824130000	•	•	podľa ponuky série			•
Vysoká skrinka	Y824000000			podľa ponuky série		•	•

Silk

Skrinka pod umývadlo 60 cm	Y816060000	•	•	podľa ponuky série	•		•
Skrinka pod umývadlo 80 cm	816080000	•	•	podľa ponuky série	•		•
Skrinka pod umývadlo 100 cm	Y816010000	•	•	podľa ponuky série	•		•
Skrinka pod umývadlo 120 cm	816020000	•	•	podľa ponuky série	•		•
Skrinka pod umývadlo 140 cm	Y816040000	•	•	podľa ponuky série	•		•
Skrinka pod umývadlo 40 cm	816440000			podľa ponuky série			•
Vysoká skrinka	816000000						•

	Číslo výrobku	Cena	
		€ bez DPH	€ vr. DPH
WC misy ku kombinovaným WC			
WC misa Idol s hlbokým splachovaním, odpad vodorovný	M13200	45,83	55,46
WC misa Idol s hlbokým splachovaním, odpad zvislý	M13201	45,83	55,46
WC misa Rekord s hlbokým splachovaním, odpad vodorovný	K93204	41,58	50,32
WC misa Rekord s hlbokým splachovaním, odpad zvislý	K93205	41,58	50,32
WC misa Primo s hlbokým splachovaním, odpad vodorovný	K83202	66,00	79,86
WC misa Primo s hlbokým splachovaním, odpad zvislý	K83203	81,00	98,01
WC misa Style s hlbokým splachovaním, odpad univerzálny	L23200	201,25	241,50
WC misa Style, Rimfree® s hlbokým splachovaním, odpad univerzálny	L23220	227,05	272,46
WC misa Varius s hlbokým splachovaním, odpad univerzálny	K33200	252,83	305,93
Keramické nádrže s armatúrou 3/6 l			
Nádrž Rekord	K94001	73,67	89,14
Nádrž Primo	K84001	69,00	83,49
Nádrž Panda/Idol	M14020	59,00	71,39
Keramické nádrže bez armatúry			
Nádrž Panda Idol/Idol	M14000	36,08	43,66
Nádrž Rekord	K94004	54,83	66,35
Nádrž Nova/Fondo k setu 29202, 29203, 29204	24020	44,50	53,85
Nádrž Primo (K89006, K89007)	K84008	44,50	53,85
Nádrž Nova Top Pico/Fondo Piko	64010	61,83	74,82
Nádrž rohová Nova Top Pico/Fondo Piko	64012	44,50	53,85
Nádrž Nova Top	64007	44,50	53,85
Nádrž Nova Pro, oválna (M34010)	M34000	62,00	75,02
Nádrž Nova Pro, pravouhlá (M34011)	M34001	69,00	83,49
Nádrž Style	L24000	62,75	75,93
Nádrž Varius	K34004	76,00	91,96
Nádrž Quattro (do vypredania zásob)	K64000	97,92	118,48
Napúšťacia armatúra do keramických nádrží			
Panda Idol/Idol 3/6 l	7140	18,25	22,08
Panda Idol/Idol 6 l	7137	18,25	22,08
Rekord 3/6 l	94107	18,25	22,08
Nova/Fondo 6 l, Nova Top Pico/Fondo Piko, Nova Top, Impuls/Amera, Aplauz/Diara	A94101	13,50	16,34
Nova 3/6 l (24004)/Fondo (34420)	A94014	13,50	16,34
Primo, Nova 3/6 l (24019) k setu 29202, 29203, 29204	94040	18,25	22,08
Nova Top Pico/Fondo Piko rohová	94021	17,50	21,18
Nova Pro M34001	94105	18,25	22,08
Style 3/6 l (L29000)	94118	18,25	22,08
Varius 3/6 l (K39000)	94050	33,92	41,04
Quattro 3/6 l (K64001) - do vypredania zásob	94051	17,50	21,18
Nova Pro Junior 93004	94182	17,50	21,18

	Číslo výrobku	Cena	
		€ bez DPH	€ vr. DPH
Vypúšťacia armatúra do keramických nádrží			
Panda Idol/Idol 3/6 l, Nova pro M14020	7141	19,83	24,00
Panda Idol/Idol 6 l Stop	7138	19,83	24,00
Rekord 3/6 l (K99004, K99005)	94100	19,83	24,00
Fondo 3/6 l (34420), Nova (24004)	A94015	23,67	28,64
Fondo/Nova 6 l	A52088	23,67	28,64
Nova 3/6 l (24019) k setu 29202, 29203, 29204	94038	19,83	24,00
Primo 3/6 l	94036	19,83	24,00
Nova Top Pico/Fondo Piko 3/6 l	A94013	33,92	41,04
Nova Top Pico/Fondo Piko 3/6 l rohová	94020	33,92	41,04
Nova Top 3/6 l	A52037	33,92	41,04
Nova Pro M34010, M34011	94104	21,20	25,65
Style 3/6 l	94116	19,58	23,70
Impuls/Amera 3/6 l	A94206	23,67	28,64
Varius 3/6 l	94039	33,92	41,04
Quattro 3/6 l (do vypredania zásob)	94052	33,92	41,04

Montážne súpravy			
Súprava pre montáž nádrží Panda Idol/Idol 3/6 l (vr. tesnenia)	94046	4,33	5,24
Súprava pre montáž nádrží Nova/Fondo, Nova Top, Nova Top Pico, Impuls/Amera, Aplauz/Diara	A99026	5,42	6,55
Súprava pre montáž nádrží Rekord, Primo	94044	4,75	5,75
Súprava pre montáž rohových nádrží Nova Top Pico/Fondo Piko	94045	11,42	13,81
Súprava pre montáž kombinovaných WC a bidetov Aplauz/Diara, Style, Impuls/Amera, Varius, polostĺpov Aplauz/Diara, Varius, pisoárov Nova Top (Alex)	A3569	6,17	7,46
Súprava pre montáž vstavaného umývadla Nova Top (61846, 61856) Nova Pro (M31858)	99128	4,50	5,45
Súprava pre montáž vstavaného umývadla Style (L21846, L21850)	99166	11,50	13,92
Súprava pre montáž WC misy Ego K13000	A42300	24,75	29,95
Súprava pre montáž bidetu Ego K15000	A42250	31,83	38,52
Súprava pre montáž závesného WC Ego K13102 (zakúpené do 12/2012)	A42312	20,50	24,81
Súprava pre montáž závesného WC Ego K13102 (zakúpené po 1/2013)	99299	20,50	24,81
Súprava pre montáž závesného bidetu Ego K15100	A42255	35,92	43,46
Súprava pre montáž kombinovaného WC Quattro (do vypredania zásob)	597151	26,58	32,17
Súprava pre montáž závesných WC a bidetov Varius (K33100, K35100), Ovum (L45100)	99054	31,83	38,52
Súprava pre montáž závesného WC Preciosa 2 (L63100), Life! (M23100, M23120)	99216	29,92	36,20
Súprava pre montáž závesného bidetu Preciosa 2 (L65100), Life! (M25100)	99217	29,92	36,20
Súprava pre montáž pisoárov na stenu	96020	3,42	4,13
Súprava pre montáž umývadla Cocktail na dosku	99248	7,25	8,77
Súprava pre montáž umývadla Ego by Antonio Citterio K12145 na dosku	99249	10,75	13,01
Súprava pre montáž umývadla Ovum by Antonio Citterio L41660 na dosku	99250	15,50	18,76
Súprava pre montáž WC misy	99246	1,33	1,61
Súprava pre montáž polostĺpu Quattro K67100	597152	18,92	22,89
Súprava pre montáž drezu Swing / výlevky Boston	99313	9,00	10,80
Súprava pre montáž umývadla Style L21855	99260	11,00	13,31
Súprava pre montáž deliacej steny Nova Pro 60201	99300	11,00	13,31
Kryt upevnenie (čierna hmoždinka) pre závesné WC Preciosa 2, Varius, Ovum (1 ks)	99218	8,75	10,59

	Číslo výrobku	Cena	
		€ bez DPH	€ vr. DPH
Závesy pre WC sedadlá			
Závesy ku Panda Idol/Idol 10130	AZ007	3,33	4,03
Závesy ku Panda Idol/Idol 10111 odnímateľné	8014	8,83	10,69
Závesy ku Idol 10131, Rekord K90113	99195	8,83	10,69
Klouby k Idol 10134, Rekord K90117 pre automatické sklápanie	99314	26,67	32,27
Závesy ku Idol 10113	99243	12,08	14,62
Závesy ku Rekord K90111, Primo K80111, Nova Pro M30111, M30115, Nova 20121, Nova Pro Pico 60127	99283	11,58	14,02
Závesy ku Rekord K90112 pre automatické sklápanie (zakúpené do 8/2011)	99098	26,67	32,27
Závesy ku Rekord K90112 pre automatické sklápanie (zakúpené od 9/2011)	99242	23,75	28,74
Závesy ku Rekord K90112 pre automatické sklápanie (zakúpené od 3/2014)	99318	23,75	28,74
Závesy ku Nova 20120	99042	6,50	7,87
Závesy ku Nova 20123	99291	8,83	10,69
Závesy ku Nova 20111, Nova Top 60111	A10	8,08	9,78
Závesy ku Nova Top Pico 60121	AZ004	13,83	16,74
Závesy ku Nova Top Bez Bariér 60114, 60115 (zakúpené po 12/2011)	99028	13,83	16,74
Závesy ku Nova Top Bez Bariér 60114 (zakúpené od 1/2012)	99266	13,83	16,74
Závesy ku Nova Top Junior 60112	99029	8,92	10,79
Závesy ku Nova Top Junior 60119	99030	10,83	13,11
Závesy ku Nova Top 60120, 60122	A99027	10,83	13,11
Závesy ku Nova Top 60110	AZ002	9,17	11,09
Závesy ku Nova Top 60125, 60126	99271	31,58	38,22
Závesy ku Style L20112, Nova Pro M30112, M30116, Modo L30115	99488	45,17	54,66
Závesy ku Caprice K70112	99031	14,80	17,91
Závesy ku Impuls K00111 odnímateľné, Aplauz O40110 odnímateľné	AZ003	11,67	14,12
Závesy ku Style L20111	99101	15,75	19,06
Závesy ku Primo K80112 pre automatické sklápanie	99102	45,17	54,65
Závesy ku Traffic L90111, Nova Pro M30117, Life M20111, Modo L30111, L30114	99310	14,50	17,55
Závesy ku Traffic L90112, Nova Pro Pico 60128, Nova 60122 pre automatické sklápanie, Modo L30112	99311	44,33	53,64
Závesy ku Varius K30111	99050	24,00	29,04
Závesy ku Varius K30112 pre automatické sklápanie	99051	62,33	75,42
Závesy ku Varius K30113 pre automatické sklápanie	99104	47,67	57,68
Závesy ku Ego K10111 odnímateľné	A99019	23,67	28,64
Závesy ku Ego K10112 pre automatické sklápanie (zakúpené do 12/2013)	99106	43,92	53,14
Závesy ku Ego K10112 pre automatické sklápanie (zakúpené od 1/2014)	99441	43,92	53,14
Závesy ku Ego K10113	99103	14,50	17,55
Závesy ku Ovum L40111 (zakúpené po 3/2014)	99213	14,50	17,55
Závesy ku Ovum L40111 (zakúpené po 4/2014)	99443	14,50	17,55
Závesy ku Ovum L40112 pre automatické sklápanie	99214	44,33	53,64
Závesy ku Ovum L40112 pre automatické sklápanie (zakúpené od 4/2014)	99444	44,33	53,64
Závesy ku Life M20112 pre automatické sklápanie	99489	45,17	54,66
Závesy ku Quattro K60111	99052	29,17	35,29
Závesy ku Quattro K60112 pre automatické sklápanie	99053	66,50	80,47
Súprava pre montáž pre Quattro K60113, K60114	99244	23,00	27,83
Závesy ku Preciosa2 L60111 pre automatické sklápanie	99215	42,42	51,32
Súprava pre montáž pre M30114, M30118, Nova Top 60123	99491	14,00	16,80
Závesy ku Optima K90116 pre automatické sklápanie	99643	35,50	42,60

	Číslo výrobku	Cena	
		€ bez DPH	€ vr. DPH
Tlačidlá pre keramické nádrže			
Tlačidlo k nádrži Panda Idol 6 l chróm	7139	5,58	6,76
Tlačidlo k nádrži Nova (24011)/Fondo 3/6 l chróm	A94017	5,58	6,76
Tlačidlo k nádrži Nova/Fondo 6 l Stop, chróm	A94005	5,58	6,76
Tlačidlo k nádrži Rekord (K99000, K99001), Panda Idol/Idol 3/6 l (M14020), Primo (K89004, K89005), Nova Pro (M34010, M34011), Nova (24018, 24019, 29302, 29303) 3/6 l chróm k setu 29202, 29203, 29204	94042	5,58	6,76
Tlačidlo k nádrži Nova Top Pico/Fondo Piko, Nova Top, Aplauz/Diara 3/6 l chróm	A94007	5,58	6,76
Tlačidlo k nádrži Style	94119	5,58	6,76
Tlačidlo k nádrži Varius 3/6 l chróm	94041	5,58	6,76
Tlačidlo k nádrži Quattro 3/6 l chróm (do vypredania zásob)	94053	5,58	6,76
Tesnenie			
Tesnenie k nádržiam KOLO - kompletná súprava	A51833	8,67	10,49
Tesniaci "O" krúžok pre závesné a stojace WC misy Nova, Primo	96005	4,75	5,75
Tesnenie medzi nádrž a kombinované WC rovnaké pre všetky série	A52550	4,75	5,75
Tesnenie pre vypúšťaciu armatúru Nova/Fondo (do r. 2000)	A52551	4,17	5,04
Tesnenie pre vypúšťaciu armatúru Nova (24004)/Fondo, Nova Top, Nova Top Pico/Fondo Piko, Impuls/Amera, Aplauz/Diara	A52552	4,17	5,04
Tesnenie pre vypúšťaciu armatúru Rekord, Nova (24019) k setu 29202, 29203, 29204, Primo, Idol (7141)	94043	4,75	5,75
Tesnenie pre vypúšťaciu armatúru Idol	94099	4,67	5,65
Dorazy pre WC sedadlá			
Dorazy pre sedadlo Panda Idol/Idol 10111	99065	2,58	3,13
Dorazy pre sedadlo Idol 10113	99245	2,50	3,03
Dorazy pre sedadlo Idol 10131, 10134	99255	2,50	3,03
Dorazy pre sedadlo Rekord K90111, Primo K80111	99240	2,83	3,40
Dorazy pre sedadlo Rekord K90112, Ego K10112, Ovum L40111, L40112	99116	2,83	3,40
Dorazy pre sedadlo Ovum L40111, L40112 (zakúpené od 04/2014)	99442	2,83	3,40
Dorazy pre sedadlo Rekord K90113, K90117	99256	2,50	3,03
Dorazy pre sedadlo Optima K90116	99633	2,50	3,03
Dorazy pre sedadlo Nova 20123, Primo K80115	99287	2,83	3,40
Dorazy pre sedadlo Nova 20120	99121	2,83	3,40
Dorazy pre sedadlo Nova 20111, Nova Top 60111, Nova Top Pico 60121	99122	2,83	3,40
Dorazy pre sedadlo Solo 70116, Nova 20121, 20122, Traffic, Modo, Life!, Nova Pro	99307	2,83	3,40
Dorazy pre sedadlo Nova Top Pico 60127, 60128	99286	2,83	3,40
Dorazy pre sedadlo Nova Top Bez Bariér 60114 (zakúpené do 12/2011)	99125	9,25	11,19
Dorazy pre sedadlo Nova Top Bez Bariér 60114 (zakúpené od 01/2012)	99267	9,25	11,19
Dorazy pre sedadlo Nova Top Junior 60112, 60119	99117	2,83	3,40
Dorazy pre sedadlo Nova Top 60120, 60122, 60123, 60125, 60126, Quattro K60113, K60114	99123	8,00	9,68
Dorazy pre sedadlo Style L20111, L20112, Primo K80112	99082	2,83	3,40
Dorazy pre sedadlo Aplauz 40110, Impuls K00111, Varius K30111, K30112, K30113	99064	4,00	4,84
Dorazy pre sedadlo Ego K10111	99086	4,00	4,84
Dorazy pre sedadlo Quattro K60111, K60112	99115	2,83	3,40
Dorazy pre sedadlo Sign K20112	99284	2,83	3,40

	Číslo výrobku	Cena	
		€ bez DPH	€ vr. DPH
Náhradné diely pre inštaláčne moduly KOLO Technic (99169)			
Napúšťacia armatúra s flexi hadicou k inštaláčnemu modulu	99169002	25,92	31,36
Vypúšťacia armatúra k inštaláčnemu modulu vr. systému Smart Fresh	99169003	18,50	22,39
Uzatvárací ventil prívodu vody vr. plastového úchytu	99169004	17,08	20,67
Prívodné koleno medzi WC a nádržou inštaláčneho modulu	99235007	4,25	5,14
Tesnenie pre prívodné koleno	99235008	2,25	2,72
Odpadová rúrka, bez tesnenia	99235009	4,83	5,85
Tesnenie odpadovej rúrky	99235010	2,00	2,42
Prívodná rúrka, bez tesnenia	99235011	4,25	5,14
Tesnenie prívodnej rúrky	99235012	1,42	1,71
Odpadové koleno	99235013	9,50	11,50
Súprava pre upevnenie rúrok inštaláčneho modulu	99169011	5,90	7,14
Hriadeľ vahadla ovláčacieho tlačidla	99169012	3,30	3,99
Teleskopický hriadeľ ovláčacieho tlačidla	99169013	3,30	3,99
Rámček ovláčacieho tlačidla	99169014	4,08	4,94
Dávkovač náplne Smart Fresh (dopíňanie spredu)	99169015	4,08	4,94
Doraz dávkovača náplne Smart Fresh	99169016	5,17	6,25
Montážna súprava k inštaláčnemu modulu	99169017	10,83	13,11
Držiak napúšťacieho ventilu	99169018	2,25	2,72
Prevodník s vahadlami	99169019	4,58	5,55
Kryt otvoru pre tlačidlo	99169023	4,25	5,14
Úchyt upevnenie napúšťacieho ventilu	99169006	2,25	2,72
Uchytenie prívodného kolena	99235015	2,83	3,40
Uchytenie odpadového kolena	99235027	6,00	7,20

Náhradné diely pre inštaláčne moduly KOLO (99066)			
Napúšťacia armatúra pre inštaláčny modul KOLO (vrátane súpravy na upevnenie ventilu)	94132	17,17	20,77
Vypúšťacia armatúra pre nádrž inštaláčneho modulu KOLO	94148	18,58	22,30
Tesnenie pre vypúšťaciu armatúru inštaláčneho modulu KOLO	94049	3,50	4,24
Montážna súprava pre inštaláčny modul KOLO	99169017	8,00	9,68
Flexi hadica pre napúšťaciu armatúru inštaláčneho modulu KOLO	9873508	3,25	3,93
Ventil pre prívod vody k inštaláčnemu modulu KOLO	99066005	8,83	10,69
Prívodné koleno medzi WC a nádrž inštaláčneho modulu KOLO	99235011	12,83	15,53
Tesnenie pre prívodné koleno inštaláčneho modulu KOLO	99235012	3,33	4,03
Súprava upevnenia pre napúšťací/vypúšťací ventil modulu KOLO	99066003	3,67	4,44
Prívodná rúrka 180 mm pre inštaláčny modul KOLO	99066006	8,25	9,98
Polystyrénová záslepka pre inštaláčny modul KOLO	99066001	4,42	5,34
Zadná odpadová rúrka pre inštaláčny modul, zahnutá KOLO	983509	19,92	24,10
Odpadová rúrka 300 mm, pre inštaláčny modul KOLO	99235013	14,67	17,75
Nástenné úchyty (2 ks)	99066008	19,00	22,80
Nohy modulu (2 ks)	99066007	18,00	21,60
Držiak napúšťacieho ventilu	99066003	2,25	2,72
Držiak vypúšťacieho ventilu	99066004	2,25	2,72

	Číslo výrobku	Cena	
		€ bez DPH	€ vr. DPH
Náhradné diely pre inštalračné moduly KOLO Slim			
Napúšťacia armatúra	99235002	11,75	14,22
Flexi rúrka napúšťacej armatúry	99235003	7,67	9,28
Vypúšťacia armatúra	99235004	12,25	14,82
Vypúšťacia armatúra	99235005	1,75	2,12
Uzatvárací ventil + plastová podložka	99235006	8,83	10,69
Prívodné koleno medzi WC a nádržou inštalračného modulu	99235007	4,25	5,14
Tesnenie pre prívodné koleno	99235008	2,25	2,72
Odpadová rúrka, bez tesnenia	99235009	4,83	5,85
Tesnenie odpadovej rúrky	99235010	2,00	2,42
Prívodná rúrka, bez tesnenia	99235011	4,25	5,14
Tesnenie prívodnej rúrky	99235012	1,42	1,71
Odpadové koleno	99235013	9,50	11,50
Súprava pre upevnenie rúrky	99235015	2,83	3,43
Rámček ovládacieho tlačidla	99235016	9,42	11,39
Prevodník s vahadlami	99235017	4,25	5,14
Servisný tunel	99235019	4,58	5,55
Montážny prvok	99235020	3,17	3,83
Prepínač tlačidla (2 ks)	99235021	9,42	11,39
Skrutky pre upevnenie rámčeku ovládacieho tlačidla	99235022	2,00	2,42
EPS polystyrénový kryt nádrčky	99235023	8,83	10,69
Montážna súprava k inštalračnému modulu	99235024	9,42	11,39

Náhradné diely pre inštalračné moduly KOLO Technic GT (99400, 99440, 99330, 99401)			
Napúšťacia armatúra 3/8 mosadzná súprava vrátane upevnení	99400100	12,00	14,52
Upevnenie napúšťacieho ventilu	99400101	2,50	3,03
Páka napúšťacieho ventilu	99400102	3,08	3,72
Uzatvárací ventil + plastová podložka	99235006	8,83	10,69
Flexi hadica k napúšťaciemu ventilu	99400104	8,15	9,87
Tyčinka ovládacieho tlačidla + prevodník s vahadlami	99400105	8,12	9,82
Vypúšťacia armatúra vr. tesnenia a montážneho návodu	99400106	12,15	14,71
Súprava tesnení prívodnej a odpadovej rúrky vrátane "O" krúžku	99400107	5,00	6,05
Držiak uzatváracieho ventilu	99400108	2,88	3,49
Prívodné koleno medzi WC a nádržou inštalračného modulu	99235007	4,25	5,14
Tesnenie pre prívodné koleno	99235008	2,25	2,72
Odpadová rúrka, bez tesnenia	99235009	4,83	5,85
Tesnenie odpadovej rúrky	99235010	2,00	2,42
Odpadové koleno	99235013	9,50	11,50
Súprava pre upevnenie rúrky	99235015	2,83	3,43
Upevnenie prív. a odpad. kolena Technic GT 99401	99235027	6,00	7,26
Nástenné držiaky (2 ks)	99400103	23,00	27,83
Držiaky pre upevnenie ku podlahe (2 ks)	99400109	21,00	25,41
Kryt otvoru pre tlačidlo	99169023	4,25	5,14
Montážna súprava do ľahkej priečky	99400110	4,42	5,35
Montážna súprava pre zamurovanie	99400111	5,19	6,28

	Číslo výrobku	Cena	
		€ bez DPH	€ vr. DPH
Ostatné			
Prepadová/odtoková súprava pre umývadlo Punto	A30001	13,58	16,44
Prepadová/odtoková súprava pre drezy Nova Top	20404	12,92	15,63
Predĺžená prírodná rúrka pre závesné WC Quattro a Varius	152.441.46.1	Cena podľa aktuálneho cenníka Geberit	
Predĺžená odpadová rúrka pre závesné WC Ego, Varius, Ovum a Preciosa 2	96024	10,25	12,40
Radarový splachovač pisoára pre napájanie 24 V DC (pre set 2607RS, 6618RS)	96013	175,92	211,10
Radarový splachovač pisoára s integrovaným zdrojom pre napájanie 230 V AC (pre set 2607RZ, 6618RZ)	96018	200,42	242,50
Termický splachovač pisoára, napájanie z batérie	96025	390,92	469,10
Termický splachovač pisoára, napájanie z 230V AC	96026	390,92	469,10
Odtokový ventil s keramickou krytkou Coctail	99120	71,58	86,62
Rozvodník vody pro WC mísy Rimfree Renova, 4U, Icon, Life	99482	5,00	6,00
Rozvodník vody pro WC mísy Rimfree Style, Nova Pro, Traffic	99483	5,00	6,00
Emco zápustný dávkovač mydla	94139	33,00	39,93
Tlakový splachovač pre pisoáry Nova Pro Pico	96027	21,00	25,41
Pripojovacia súprava	521005	20,33	24,40
Montážna súprava (1. časť) pre WC myDay, iCon, 4U - POZOR! Nutné objednať 2x	597203000	15,64	18,77
Montážna súprava (2. časť) pre WC myDay, iCon, 4U	597204000	13,98	16,78
Náhradná zátkka k vaniam Comfort Plus	SU006	24,00	28,80
Keramická krytka do umývadiel citterio	595755	30,00	36,00
Plastová krytka k vaniam myDay	595050	20,00	24,00
Plastová krytka k umývadlám myDay	595740	20,00	24,00
Plastová krytka k umývadielkam a bidetom myDay	595745	18,50	22,20
Keramická krytka k umývadlám a bidetom myDay	595775	33,00	39,60
WC sedadlo Quattro, závesy z ušľachtilej ocele	K60113	82,66	99,19
WC sedadlo Quattro, závesy z ušľachtilej ocele, s automatickým pozvoľným sklápaním	K60114	126,69	152,03
Modo - výmenná lišta pod úchyt 49 cm, chróm	99550000	6,78	8,14
Modo - výmenná lišta pod úchyt 59 cm, chróm	99553000	7,40	8,88
Modo - výmenná lišta pod úchyt 79 cm, chróm	99556000	8,02	9,62
Modo - výmenná lišta pod úchyt 99 cm, chróm	99559000	9,25	11,10

Príslušenstvo pre nábytok

REKORD

REKORD osvetlenie pre zrkadlá	B99484000	28,00	33,60
REKORD sada kovania do skriniek pod umývadlo, montážna sada	B99572000	12,00	14,40
REKORD sada kovania pre bočné skrinky, montážna sada	B99573000	12,00	14,40
REKORD sada kovania ku košu na bielizeň 88416	B99651000	12,00	14,40

NOVA PRO

NOVA PRO držadlo 128 mm	B99461000	10,00	12,00
NOVA PRO držadlo 192 mm	B99462000	11,00	13,20
NOVA PRO sada kovania ku skrinkám pod umývadlo s dvierkami 36 - 60 cm, montážna sada	B99569000	12,00	14,40
NOVA PRO sada kovania ku skrinkám pod umývadlo s dvierkami 65 cm, montážna sada	B99570000	12,00	14,40
NOVA PRO sada kovania pre bočné skrinky, montážna sada	B99571000	12,00	14,40
NOVA PRO sada kovania pre skrinky so zrkadlom, montážna sada	B99654000	12,00	14,40

	Číslo výrobku	Cena	
		€ bez DPH	€ vr. DPH
Príslušenstvo pre nábytok			
TWINS			
TWINS chrómový úchyt s logom	B99583000	9,00	10,80
TWINS chrómový úchyt bez loga	B99584000	9,00	10,80
TWINS čierny úchyt s logom	B99585000	9,00	10,80
TWINS čierny úchyt bez loga	B99586000	9,00	10,80
TWINS sada pojazdov 40 cm (L+P)	B99597000	43,00	51,60
TWINS horná zásuvka 50 cm	B99588000	55,00	66,00
TWINS horná zásuvka 60 cm	B99589000	55,00	66,00
TWINS horná zásuvka 80 cm	B99657000	55,00	66,00
TWINS spodná zásuvka 50 cm	B99590000	55,00	66,00
TWINS spodná zásuvka 60 cm	B99591000	55,00	66,00
TWINS spodná zásuvka 80 cm	B99658000	55,00	66,00
TWINS sada kovania do skriniek s dvierkami, montážna sada	B99587000	12,00	14,40
TWINS sada kovania do skriniek so zásuvkami, montážna sada	B99592000	12,00	14,40
TWINS sada kovania do bočných skriniek, montážna sada	B99506000	12,00	14,40
TWINS sada kovania do bočných skriniek cargo (s výsuvom), montážna sada	B99593000	20,00	24,00
TWINS sada kovania do zrkadlových skriniek a pre zrkadlá, montážna sada	B99594000	12,00	14,40
TWINS dvierka so zrkadlom do zrkadlových skriniek 50 cm	B99595000	55,00	66,00
TWINS dvierka so zrkadlom do zrkadlových skriniek 60 cm	B99596000	59,00	70,80
MODO			
MODO sada pojazdov 35 cm (L+P) Modo 50 cm	B99502000	34,00	40,80
MODO sada pojazdov 40 cm (L+P) Modo 60, 80, 100 cm	B99597000	43,00	51,60
MODO horná zásuvka do skriniek 50 cm	B99561000	50,00	60,00
MODO spodná zásuvka do skriniek 50 cm	B99562000	50,00	60,00
MODO horná zásuvka do skriniek 60 cm	B99563000	55,00	66,00
MODO spodná zásuvka do skriniek 60 cm	B99564000	55,00	66,00
MODO horná zásuvka do skriniek 80 cm	B99565000	60,00	72,00
MODO spodná zásuvka do skriniek 80 cm	B99566000	60,00	72,00
MODO horná zásuvka do skriniek 100 cm	B99567000	65,00	78,00
MODO spodná zásuvka do skriniek 100 cm	B99568000	65,00	78,00
MODO sada kovania do vysokej skrinky, montážna sada	B99548000	12,00	14,40
MODO polička do vysokej skrinky	B99655000	8,00	9,60
MODO sada kovania do skriniek pod umývadlo so zásuvkami, montážna sada	B99546000	12,00	14,40
MODO sada kovania do skriniek pod umývadlo s dvierkami, montážna sada	B99547000	12,00	14,40
TRAFFIC			
TRAFFIC držadlo 32,2 cm, vrátane skrutiek	B99448000	18,00	21,60
TRAFFIC držadlo 45 cm, vrátane skrutiek	B99450000	19,00	22,80
TRAFFIC držadlo 61 cm, vrátane skrutiek	B99451000	21,00	25,20
TRAFFIC sada kovania ku skrinkám s dvierkami, montážna sada	B99532000	12,00	14,40
TRAFFIC sada kovania ku skrinkám so zásuvkami, montážna sada	B99533000	12,00	14,40
TRAFFIC sada kovania k vysokým skrinkám, montážna sada	B99534000	12,00	14,40
TRAFFIC sada pojazdov 35 cm (L+P)	B99502000	34,00	40,80
TRAFFIC horná zásuvka do skriniek 60 cm	B99535000	55,00	66,00
TRAFFIC spodná zásuvka do skriniek 60 cm	B99536000	55,00	66,00

POZNÁMKA: Zásuvky do skriniek sú vždy bez čelných plôch, čelné plochy objednávajte vo formáte - číslo skrinky a koncovka 116 (príklad 88433 116).

	Číslo výrobku	Cena	
		€ bez DPH	€ vr. DPH
Príslušenstvo pre nábytok			
TRAFFIC			
TRAFFIC horná zásuvka do skriniek 75 cm	B99537000	55,00	66,00
TRAFFIC spodná zásuvka do skriniek 75 cm	B99538000	55,00	66,00
TRAFFIC horná zásuvka do skriniek 90 cm	B99539000	55,00	66,00
TRAFFIC spodná zásuvka do skriniek 90 cm	B99540000	55,00	66,00
TRAFFIC horné zásuvky do skriniek pre umývadlá 120 cm, jeden vnútorný otvor	B99541000	55,00	66,00
TRAFFIC spodná zásuvka do skriniek pre umývadlá 120 cm, jeden vnútorný otvor	B99542000	55,00	66,00
TRAFFIC horná zásuvka ľavá do skriniek pre umývadlá 120 cm, dva vnútorné otvory	B99543000	55,00	66,00
TRAFFIC horná zásuvka pravá do skriniek pre umývadlá 120 cm, dva vnútorné otvory	B99544000	55,00	66,00
TRAFFIC spodná zásuvka do skriniek pre umývadlá 120 cm, dva vnútorné otvory	B99545000	55,00	66,00
TRAFFIC/LIFE! opravná súprava LED pre zrkadlá 40 x 80 cm	B99623000	14,00	16,80
TRAFFIC/LIFE! opravná súprava LED pre zrkadlá 60 x 65 cm	B99624000	14,00	16,80
TRAFFIC/LIFE! opravná súprava LED pre zrkadlá 70 x 65 cm	B99625000	14,00	16,80
TRAFFIC/LIFE! opravná súprava LED pre zrkadlá 90 x 65 cm	B99626000	20,00	24,00
TRAFFIC/LIFE! opravná súprava LED pre zrkadlá 120 x 65 cm	B99627000	20,00	24,00
TRAFFIC/LIFE! ovládač LED zrkadiel	B99628000	9,00	10,80
TRAFFIC/LIFE! konektor pre osvetlenie zrkadiel	B99629000	5,00	6,00
TRAFFIC/LIFE! montážna sada pre zrkadlá	B99630000	7,00	8,40
TRAFFIC sklenená polička do vysokých skriniek	B99652000	8,00	9,60
LIFE!			
QUATTRO/LIFE! sada pojazdov do zásuviek Blum tandembox	B99515000	34,00	40,80
LIFE! držadlo 23 cm, vrátane skrutiek	B99516000	16,00	19,20
LIFE! držadlo 35 cm, vrátane skrutiek	B99517000	18,00	21,60
LIFE! držadlo 45 cm, vrátane skrutiek	B99518000	19,00	22,80
LIFE! sada kovania ku skrinkám s dvierkami, montážna sada	B99519000	12,00	14,40
LIFE! sada kovania ku skrinkám so zásuvkami, montážna sada	B99520000	12,00	14,40
LIFE! horná zásuvka pre skrinky 89455, 89465	B99521000	55,00	66,00
LIFE! spodná zásuvka pre skrinky 89455, 89465	B99522000	55,00	66,00
LIFE! horná zásuvka pre skrinky 89456, 89466	B99523000	55,00	66,00
LIFE! spodná zásuvka pre skrinky 89456, 89466	B99524000	55,00	66,00
LIFE! horná zásuvka pre skrinky 89457, 89458, 89467, 89468	B99525000	55,00	66,00
LIFE! spodná zásuvka pre skrinky 89458, 89468	B99526000	55,00	66,00
LIFE! horná zásuvka pre skrinky 89459, 89460, 89469, 89470	B99527000	55,00	66,00
LIFE! spodná zásuvka pre skrinky 89460, 89470	B99528000	55,00	66,00
LIFE! zásuvka pre skrinky 89462, 89461, 89472, 89471	B99529000	55,00	66,00
LIFE! sada kovania k vysokých skrinkám, montážna sada	B99530000	12,00	14,40
LIFE! sklenená polička do vysokých skriniek, s kolíkmi	B99531000	8,00	9,60
TRAFFIC/LIFE! opravná súprava LED pre zrkadlá 40 x 80 cm	B99623000	14,00	16,80
TRAFFIC/LIFE! opravná súprava LED pre zrkadlá 60 x 65 cm	B99624000	14,00	16,80
TRAFFIC/LIFE! opravná súprava LED pre zrkadlá 70 x 65 cm	B99625000	14,00	16,80
TRAFFIC/LIFE! opravná súprava LED pre zrkadlá 90 x 65 cm	B99626000	20,00	24,00
TRAFFIC/LIFE! opravná súprava LED pre zrkadlá 120 x 65 cm	B99627000	20,00	24,00
TRAFFIC/LIFE! ovládač LED zrkadiel	B99628000	9,00	10,80
TRAFFIC/LIFE! konektor pre osvetlenie zrkadiel	B99629000	5,00	6,00
TRAFFIC/LIFE! montážna sada pre zrkadlá	B99630000	7,00	8,40

POZNÁMKA: Zásuvky do skriniek sú vždy bez čelných plôch, čelné plochy objednávajte vo formáte - číslo skrinky a koncovka 116 (príklad 88433 116).

Prehľad náhradných dielov pre WC sedadlá Keramag

Séria	Objednávacie číslo sedadlá	Dátum	Typ závesov	Povrchová úprava závesov	Upevnenie /montáž	Dorazy (1 sada)	Odporúčaná MOC bez DPH od 1.4.2017	Odporúčaná MOC s DPH od 1.4.2017	Závesy (2 ks)	Odporúčaná MOC bez DPH od 1.4.2017	Odporúčaná MOC s DPH od 1.4.2017	
4U	574400		odnímateľné, nastaviteľné	antikoro	zhora	598111	10,00	12,00	598113	32,33	38,79	
	574400	od 07/2009	nastavovacia skrutka	antikoro	zhora	598111	10,00	12,00	598138	48,51	58,21	
	574410		pozvoľné sklápanie, nastavovacia skrutka	antikoro	zhora	598111	10,00	12,00	598134	98,69	118,43	
	574410	od 12/2009	pozvoľné sklápanie, nastavovacia skrutka	pochrómované	zhora	598111	10,00	12,00	598035	48,07	57,69	
500 by AC	572100		odnímateľné	pochrómované	zhora	598135	13,85	16,63	598130	36,65	43,99	
Cassini	575200		odnímateľné	antikoro	zhora	598094	4,40	5,28	598181	49,56	59,48	
	575210		odnímateľné, pozvoľné sklápanie	antikoro	zhora	598094	4,40	5,28	598182	101,02	121,22	
Renova Nr.1 Comfort	572800			antikoro	zdola	598040	6,73	8,07	598070	59,85	71,83	
	572820		pozvoľné sklápanie	antikoro	zdola	598040	6,73	8,07	598072	123,02	147,62	
	572810		(sedací kruh)	antikoro	zdola	598041	9,45	11,35	598071	68,04	81,64	
Emani	575800		odnímateľné, pozvoľné sklápanie	pochrómované	zhora	598146	13,85	16,63	598145	76,76	92,12	
Era	574510		odnímateľné, pozvoľné sklápanie	pochrómované	zhora	598146	13,85	16,63	598139	76,76	92,12	
Felino	574000	od 10/2003			zhora	598094	4,40	5,28	598129	24,98	29,98	
	574010	do 09/2009			pochrómované	zhora	598094	4,40	5,28	598129	24,98	29,98
	574020	od 08/2008			antikoro	zhora	598094	4,40	5,28	598112	32,33	38,79
	574025		pozvoľné sklápanie, nastavovacia skrutka	antikoro	zdola	598111	10,00	12,00	598035	48,07	57,69	
Flow	575900		skrutka	antikoro	zhora	598141	13,85	16,63	598055	33,93	40,71	
	575950	do 06/2009	pozvoľné sklápanie, nastavovacia skrutka	antikoro	zhora	598141	13,85	16,63	598058	94,40	113,28	
	575950	od 07/2009	pozvoľné sklápanie, nastavovacia skrutka	pochrómované	zhora	598141	13,85	16,63	598054	60,36	72,44	
iCon	574120		nastavovacia skrutka	antikoro	zhora	598111	10,00	12,00	598138	48,51	58,21	
	574130		pozvoľné sklápanie, nastavovacia skrutka	antikoro	zhora	598111	10,00	12,00	598134	98,69	118,43	
	574130	od 12/2009	pozvoľné sklápanie, nastavovacia skrutka	pochrómované	zhora	598111	10,00	12,00	598035	48,07	57,69	
iCon Slim	574950		pozvoľné sklápanie, nastavovacia skrutka	pochrómované	zhora	598118	4,50	5,40	598035	48,00	57,60	
Joly	571000		odnímateľné	pochrómované	zhora	598094	4,40	5,28	597110 ²⁾	30,76	36,92	
	571005		pozvoľné sklápanie, nastavovacia skrutka	antikoro	zhora	598094	4,40	5,28	598114	93,24	111,88	
	571010		skrutka	antikoro	zhora	598094	4,40	5,28	598154	33,93	40,71	
JOOP!	575100		pozvoľné sklápanie, nastavovacia skrutka	antikoro	zhora	598141	13,85	16,63	598140	109,02	130,82	
	575100	od 03/2010	pozvoľné sklápanie, nastavovacia skrutka	pochrómované	zhora	598141	13,85	16,63	598157	30,00	36,00	
Kind	573334			antikoro	zdola	598045	9,45	11,35	598015	12,62	15,14	
	573337			antikoro	zdola	598045	9,45	11,35	598015	12,62	15,14	
	573334	od 06/2007		antikoro	zdola	598045	9,45	11,35	598015	12,62	15,14	
	573337	od 06/2007		antikoro	zdola	598045	9,45	11,35	598015	12,62	15,14	
	573360		sedadlá zvieratka	antikoro	zdola	598111	10,00	12,00	598112	32,33	38,79	
	573365		pozvoľné sklápanie, nastavovacia skrutka	pochrómované	zdola	598111	10,00	12,00	598016	80,22	96,26	
	573370			antikoro	zdola	598111	10,00	12,00	598017	22,04	26,44	
myDay	575400		nastavovacia skrutka	pochrómované	zhora	598111	10,00	12,00	598018	15,00	18,00	
	575410		pozvoľné sklápanie, nastavovacia skrutka	pochrómované	zhora	598111	10,00	12,00	598035	48,07	57,69	
Preciosa	571180		nastavovacia skrutka	antikoro	zhora	598046	9,45	11,35	598200	38,11	45,73	
Preciosa II	571280		pozvoľné sklápanie, nastavovacia skrutka	pochrómované	zhora	598111	10,00	12,00	598158	55,56	66,68	
Plus4	571190			antikoro	zdola	598123	9,45	11,35	598133	36,65	43,99	
	571190	od 12/2006		antikoro	zdola	598123	9,45	11,35	598133	36,65	43,99	
	572050	od 12/2007		antikoro	zdola	598111	10,00	12,00	598133	36,65	43,99	
	572060		pozvoľné sklápanie	antikoro	zdola	598111	10,00	12,00				
Renova Nr.1	571050	od 06/1998		plast, biela	zdola	598123	9,45	11,35				
	571051	od 06/1998		antikoro	zdola	598123	9,45	11,35				
	571060	od 01/2000	zalomené	plast, biela	zdola	598123	9,45	11,35				
	571061	od 01/2000	zalomené	antikoro	zdola	598123	9,45	11,35				
	571060	od 07/2003	zalomené	plast, biela	zdola	598123	9,45	11,35				

²⁾ chrómované úchyty (4 ks) 597120 (10,50 € bez DPH, 12,60 € s DPH)

Prehľad náhradných dielov pre WC sedadlá Keramag

Séria	Objednávacie číslo sedadlá	Dátum	Typ závesov	Povrchová úprava závesov	Upevnenie /montáž	Dorazy (1 sada)	Odporúčaná MOC bez DPH od 1.4.2017	Odporúčaná MOC s DPH od 1.4.2017	Závesy (2 ks)	Odporúčaná MOC bez DPH od 1.4.2017	Odporúčaná MOC s DPH od 1.4.2017
Renova Nr.1	571061	od 07/2003	zalomené	antikoro	zdola	598123	9,45	11,35			
	572160	od 03/2005		plast, biela	zdola	598123	9,45	11,35	598161	16,29	19,55
	572165	od 03/2005		antikoro	zdola	598123	9,45	11,35	598165	33,27	39,93
	572165	od 12/2006		antikoro	zdola	598123	9,45	11,35	598165	33,27	39,93
	572166	od 03/2005	odnímateľné	antikoro	zhora	598123	9,45	11,35	598166	49,35	59,21
	573010			antikoro	zdola	598111	10,00	12,00	598112	32,33	38,79
	573015		nastavovacia skrutka	antikoro	zhora	598111	10,00	12,00	598138	48,51	58,21
	573020		pozvoľné sklápanie, nastavovacia skrutka	antikoro	zdola	598111	10,00	12,00	598134	98,69	118,43
	573025		pozvoľné sklápanie, nastavovacia skrutka	antikoro	zhora	598111	10,00	12,00	598134	98,69	118,43
	573025	od 12/2009	pozvoľné sklápanie, nastavovacia skrutka	pochrómované	zhora	598111	10,00	12,00	598035	48,07	57,69
Renova Nr.1 Comprimo	571042	od 06/1998		plast, biela	zhora	598124	9,45	11,35			
	571043	od 06/1998		plast, pochróm.	zhora	598124	9,45	11,35			
	571044	od 06/2002		antikoro	zhora	598125	9,45	11,35	598126	36,65	43,99
Renova Nr.1 Plan	572170			antikoro	zhora	598107	9,45	11,35			
	573070			antikoro	zdola	598111	10,00	12,00	598112	32,33	38,79
	573075		nastavovacia skrutka	antikoro	zhora	598111	10,00	12,00	598138	48,51	58,21
	573080		pozvoľné sklápanie, nastavovacia skrutka	antikoro	zdola	598111	10,00	12,00	598134	98,69	118,43
	573085		pozvoľné sklápanie, nastavovacia skrutka	antikoro	zhora	598111	10,00	12,00	598034	30,77	36,92
	573085	od 12/2009	pozvoľné sklápanie, nastavovacia skrutka	antikoro	zhora	598111	10,00	12,00	598035	48,07	57,69
	572140			antikoro	zdola	598111	10,00	12,00	598112	32,33	38,79
	572145		pozvoľné sklápanie, nastavovacia skrutka	antikoro	zhora	598111	10,00	12,00	598143	93,24	111,88
	572110			antikoro	zhora	598111	10,00	12,00	598112	32,33	38,79
	572120		pozvoľné sklápanie, nastavovacia skrutka	pochrómované	zdola	598111	10,00	12,00	598157	30,00	36,00
Silk	572620		pozvoľné sklápanie, nastavovacia skrutka	antikoro	zdola	598111	10,00	12,00	598140	109,02	130,82
	572620	od 02/2009	pozvoľné sklápanie, nastavovacia skrutka	pochrómované	zdola	598111	10,00	12,00	598157	30,00	36,00
Virto	573040	do 09/2003	odnímateľné	pochrómované	zhora	598094	4,40	5,28	597110 ²⁾	30,76	36,92
	573060	od 10/2003	odnímateľné	antikoro	zhora	598094	4,40	5,28			
	573065		pozvoľné sklápanie, nastavovacia skrutka	antikoro	zhora	598094	4,40	5,28	598114	93,24	111,88
	573045		nastavovacia skrutka	antikoro	zhora	598094	4,40	5,28	598154	33,93	40,71
Visit	571150			antikoro	vpredú	598094	4,40	5,28	598180	42,55	51,05
	576300		nastavovacia skrutka	antikoro	zhora	598094	4,40	5,28	598138	48,51	58,21
	576310	do 03/2009	pozvoľné sklápanie, nastavovacia skrutka	antikoro	zhora	598094	4,40	5,28	598143	93,24	111,88
	576310	od 04/2009	pozvoľné sklápanie, nastavovacia skrutka	pochrómované	zhora	598094	4,40	5,28	598158	55,56	66,68
Vitelle	573620	do 08/2003	odnímateľné	pochrómované	zhora	598094	4,40	5,28	597110 ²⁾	30,76	36,92
	573620	od 09/2003	odnímateľné	pochrómované	zhora	598094	4,40	5,28	597110 ²⁾	30,76	36,92
	573620	do 03/2007	nastavovacia skrutka	antikoro	zhora	598094	4,40	5,28	598144	33,93	40,71
	573625		pozvoľné sklápanie, nastavovacia skrutka	antikoro	zhora	598094	4,40	5,28	598153	95,35	114,41
	573640		nastavovacia skrutka	antikoro	zhora	598094	4,40	5,28	598154	33,93	40,71
Vivano	574900		odnímateľné	pochrómované	zhora	598094	4,40	5,28	597110 ²⁾	30,76	36,92
	574905		pozvoľné sklápanie, nastavovacia skrutka	antikoro	zhora	598094	4,40	5,28	598153	95,35	114,41
	574920		nastavovacia skrutka	antikoro	zhora	598094	4,40	5,28	598154	33,93	40,71
Xeno	576200			antikoro	zdola	598111	10,00	12,00	598133	36,65	43,99
	576200	od 12/2009		antikoro	zdola	598111	10,00	12,00	598112	32,33	38,79
	576210		pozvoľné sklápanie	antikoro	zdola	598111	10,00	12,00			
	576210	od 12/2009	pozvoľné sklápanie, nastavovacia skrutka	pochrómované	zhora	598111	10,00	12,00	598035	48,07	57,69
Xeno ²	577050		pozvoľné sklápanie, nastavovacia skrutka	pochrómované	zhora	598111	10,00	12,00	598111	60,00	72,00
citterio	573500		pozvoľné sklápanie, nastavovacia skrutka	pochrómované	zhora	598111	10,00	12,00	598036	60,00	72,00

²⁾ chrómované úchyty (4 ks) 597120 (10,50 € bez DPH, 12,60 € s DPH)

číslo výrobku	strana	číslo výrobku	strana	číslo výrobku	strana	číslo výrobku	strana	číslo výrobku	strana
1517000	148	88438000	37	89451000	33	89530000	109	121565000	424
1527000	148	88439000	37	89452000	33	89531000	107	121565600	424
5210000	147	88440000	37	89453000	129	89532000	107	121600000	326
5230000	147	88441000	38	89455000	128	89533000	108	121600600	326
10113000	14	88442000	38	89456000	128	89534000	108	121620000	327
10131000	14	88444000	38	89457000	127	89535000	109	121620600	327
26000000	30	88447000	39	89458000	128	89541000	15	121625000	327
26011000	31	88448000	39	89459000	127	89542000	15	121625600	327
29008000	160	88449000	39	89460000	129	89543000	15	121640000	328
29009000	160	88450000	130	89461000	127	89544000	15	121640600	328
60112000	71	88451000	130	89462000	129	89545000	16	121650000	328
60114000	56	88454000	80	89463000	129	89546000	16	121650600	328
60119000	71	88455000	81	89465000	128	89547000	76	121655000	328
60127000	46	88457000	80	89466000	128	89548000	76	121655600	328
60128000	46	88458000	81	89467000	127	89549000	76	121660000	326
60201000	31, 47, 154-159	88460000	79	89468000	128	89550000	77	121660600	326
		88461000	79	89469000	127	89551000	77	121680000	326
61846000	149	88462000	79	89470000	129	89552000	77	121680600	326
61856000	149	88463000	80	89471000	127	89553000	79	121765000	424
63005000	71	88464000	80	89472000	129	89554000	79	121765600	424
63102000	45	88465000	80	89483000	75	89555000	79	122100000	376
63202000	45	88466000	110	89484000	75	96004000	161	122100600	376
64011000	45	88472000	110	89485000	75	96017000	154, 155, 157-159	122103000	376
66000000	31	88473000	110	89486000	75			122103600	376
66010000	31, 158	88474000	16	89487000	75	96019000	161	122130000	376
69015000	160	88475000	16	89488000	75	96025000	161	122130600	376
69016000	160	89353000	137	89489000	78	96026000	161	122175000	377
88378000	139	89354000	138	89490000	78	99005000	70	122175600	377
88379000	139	89355000	138	89491000	78	99006000	70	122180000	377
88380000	139	89356000	137	89492000	78	99037000	24, 147	122180600	377
88381000	139	89357000	138	89493000	78	99111000	81, 89	122185000	376
88382000	139	89358000	138	89494000	78	99251000	137, 138	122185600	376
88393000	17	89424000	86	89495000	76	99274000	15, 16, 17	122188000	376
88394000	17	89425000	86	89496000	76	99281000	154	122188600	376
88416000	17	89426000	87	89497000	76	99282000	151	123260000	310
88417000	17	89431000	109	89498000	77	99301000	86, 87, 88	123260600	310
88418000	17	89432000	109	89499000	77	99302000	147, 151, 427	123290000	310
88419000	110	89433000	107	89500000	77	99313000	147	123290600	310
88420000	110	89434000	107	89501000	109	99426000	39, 40, 41	123470000	368
88421000	110	89435000	107	89502000	107	99427000	39	123470600	368
88422000	111	89436000	107	89503000	107	99428000	32-36, 40, 41, 48, 49	123480000	368
88423000	111	89437000	108	89504000	108			123480600	368
88424000	111	89438000	108	89505000	108	99439000	32-36, 40, 41, 48, 49	123520000	294
88425000	111	89439000	108	89506000	109			123520600	294
88426000	88	89440000	108	89507000	87	99487000	75-79	123545000	296
88427000	36	89441000	109	89508000	32	99549000	86	123545600	296
88428000	36	89442000	109	89509000	34	99551000	86	123555000	296
88429000	37	89443000	34	89510000	49	99552000	86	123555600	296
88430000	37	89444000	35	89511000	34	99554000	86	123560000	294
88431000	37	89445000	32	89524000	109	99555000	87	123560600	294
88432000	38	89446000	33	89525000	107	99557000	87	123575000	295
88433000	38	89447000	33	89526000	107	99558000	87	123575600	295
88435000	38	89448000	34	89527000	108	99560000	87	123590000	295
88436000	36	89449000	35	89528000	108	99613000	88	123590600	295
88437000	36	89450000	32	89529000	109	99656000	75-79	123655000	296

číslo výrobku	strana	číslo výrobku	strana	číslo výrobku	strana	číslo výrobku	strana	číslo výrobku	strana
123655600.....	296	125400000.....	317	128667600.....	416	204070600.....	361	223065000.....	394
123675000.....	295	125400600.....	317	135430000.....	317	206145000.....	409	223065600.....	394
123675600.....	295	125440000.....	318	135430600.....	317	206145600.....	409	223068000.....	394
123690000.....	295	125440600.....	318	162700000.....	429	207050000.....	280	223068600.....	394
123690600.....	295	125460000.....	316	162700600.....	429	207050600.....	280	223070000.....	394
123695000.....	295	125460600.....	316	201400000.....	318	208530000.....	417	223070600.....	394
123695600.....	295	125465000.....	316	201400600.....	318	208530600.....	417	223073000.....	394
124020000.....	342	125465600.....	316	201460000.....	318	208550000.....	418	223073600.....	394
124020600.....	342	125480000.....	316	201460600.....	318	208550600.....	418	223460000.....	368
124025000.....	342	125480600.....	316	201500000.....	425	208570000.....	425	223460600.....	368
124025600.....	342	125540000.....	318	201500600.....	425	208570600.....	425	223465000.....	368
124050000.....	343	125540600.....	318	201680600.....	427	208580000.....	426	223465600.....	368
124050600.....	343	127020000.....	278	201700000.....	430	211105000.....	426	225155000.....	378
124053000.....	360	127020600.....	278	201700600.....	430	211105600.....	426	225155600.....	378
124053600.....	360	127023000.....	278	201710000.....	430	211500000.....	431	225160000.....	378
124060000.....	342	127023600.....	278	201710600.....	430	211500600.....	431	225160600.....	378
124060600.....	342	127025000.....	278	201715000.....	430	211650000.....	432	225165000.....	378
124063000.....	342	127025600.....	278	201715600.....	430	211650600.....	432	225165600.....	378
124063600.....	342	127040000.....	280	202010000.....	426	212000000.....	430	226150000.....	408
124075000.....	342	127040600.....	280	202010600.....	426	212000600.....	430	226150600.....	408
124075600.....	342	127045000.....	280	202150000.....	380	212010600.....	430	226155000.....	406
124078000.....	342	127045600.....	280	202150600.....	380	212015000.....	430	226155600.....	406
124078600.....	342	127060000.....	276	202160000.....	380	212015600.....	430	226160000.....	406
124090000.....	342	127060600.....	276	202160600.....	380	213520000.....	297	226160600.....	406
124090600.....	342	127090000.....	276	202170000.....	380	213520600.....	297	226165000.....	406
124093000.....	342	127090600.....	276	202170600.....	380	218500000.....	418	226165600.....	406
124093600.....	342	127093000.....	276	203040000.....	382, 397	218500600.....	418	226265000.....	406
124120000.....	343	127093600.....	276	203040600.....	382, 397	220660000.....	394	226265600.....	406
124120600.....	343	127190000.....	277	203045000.....	397	220660600.....	394	232150000.....	381
124150000.....	343	127190600.....	277	203045600.....	397	220665000.....	394	232150600.....	381
124150600.....	343	127193000.....	277	203050000.....	382, 396	220665600.....	394	232600000.....	329
124153000.....	360	127193600.....	277	203050600.....	382, 396	221555000.....	424	232600600.....	329
124153600.....	360	127290000.....	277	203070000.....	381, 396	221555600.....	424	233040000.....	383
124190000.....	342	127290600.....	277	203070600.....	381, 396	221556000.....	424	233040600.....	383
124190600.....	342	127293000.....	277	203140000.....	382, 397	221556600.....	424	233200000.....	311
124195000.....	342	127293600.....	277	203140600.....	382, 397	222255000.....	376	233200600.....	311
124195600.....	342	128555000.....	417	203200000.....	311	222255600.....	376	233450000.....	371
124550000.....	344	128555600.....	417	203200600.....	311	222258000.....	376	233450600.....	371
124550600.....	344	128556000.....	416	203430000.....	370	222258600.....	376	233500000.....	298
124560000.....	343	128556600.....	416	203430600.....	370	222260000.....	376	233500600.....	298
124560600.....	343	128557000.....	416	203460000.....	370	222260600.....	376	233550000.....	298
124575000.....	343	128557600.....	416	203460600.....	370	222263000.....	376	233550600.....	298
124575600.....	343	128575000.....	417	203550000.....	297	222263600.....	376	234000000.....	345
124650000.....	344	128575600.....	417	203550600.....	297	222265000.....	376	234000600.....	345
124650600.....	344	128660000.....	417	203570000.....	297	222265600.....	376	235100000.....	383
124729000.....	360	128660600.....	417	203570600.....	297	222268000.....	376	235100600.....	383
124729600.....	360	128661000.....	416	203650000.....	329	222268600.....	376	235106000.....	385
124736000.....	360	128661600.....	416	203650600.....	329	223055000.....	394	235106600.....	385
124736600.....	360	128662000.....	416	204000000.....	344	223055600.....	394	235118000.....	386
124836000.....	360	128662600.....	416	204000600.....	344	223058000.....	394	235118600.....	386
124836600.....	360	128665000.....	417	204030000.....	361	223058600.....	394	235120000.....	436
125100000.....	379	128665600.....	417	204030600.....	361	223060000.....	394	235120600.....	436
125100600.....	379	128666000.....	416	204060000.....	344	223060600.....	394	235150000.....	437
125185000.....	379	128666600.....	416	204060600.....	344	223063000.....	394	235150600.....	437
125185600.....	379	128667000.....	416	204070000.....	361	223063600.....	394	235156000.....	438

číslo výrobku	strana	číslo výrobku	strana	číslo výrobku	strana	číslo výrobku	strana	číslo výrobku	strana
235156600.....	438	273240000.....	311	430020229.....	428	501885000.....	450	573010000.....	398
235158000.....	439	273240600.....	311	430020301.....	428	507450000....	288, 291	573015000.....	398
235158600.....	439	273436000.....	369	430020304.....	428	507580000....	284, 291	573025000.....	398
235170000.....	384	273436600.....	369	430030016.....	428	510010000....	356, 451	573030000.....	398
235170600.....	384	273445000.....	369	430030226.....	428	510040000.....	451	573070000.....	383
235200000.....	400	273445600.....	369	430030227.....	428	510140000.....	451	573075000.....	383
235200600.....	400	273483000.....	369	430030229.....	428	510400000....	441, 445	573085000.....	383
235300000.....	440	273483600.....	369	430030301.....	428	510410000....	383-387,	573334000.....	431
235300600.....	440	275150000.....	379	430030304.....	428		399, 400,	573337000.....	431
235320000.....	440	275150600.....	379	430050016.....	428		436-440, 445	573338000.....	432
235320600.....	440	276132000.....	409	430060016.....	428	516045000....	330-336	573348000.....	432
235450000.....	319	276132600.....	409	430060226.....	428	516060000.....	330,	573360000.....	431
235450600.....	319	276140000.....	407	430060227.....	428		333, 339	573361000.....	431
236400600.....	442	276140600.....	407	430060229.....	428	516070000....	334, 339	573362000.....	431
236450600.....	443	276145000.....	407	430060301.....	428	516080000....	331, 339	573363000.....	431
236500000.....	441	276145600.....	407	430060304.....	428	516100000....	332, 339	573365000.....	431
236500600.....	441	276150000.....	408	430070016.....	428	516200000.....	330,	573366000.....	431
236520000.....	441	276150600.....	408	430070226.....	428		331, 339	573367000.....	431
236520600.....	441	276240000.....	407	430070227.....	428	521005000....	.97, 156,	573368000.....	431
236600000.....	411	276240600.....	407	430070229.....	428		383, 384, 399, 436,	573370000.....	432
236600600.....	411	276250000.....	408	430070301.....	428		440, 441, 445	573371000.....	432
237050000.....	281	276250600.....	408	430070304.....	428	521011000....	441, 445	573372000.....	432
237050600.....	281	276350000.....	408	430080016.....	428	521015000....	441, 445	573373000.....	432
242140000.....	379	276350600.....	408	430080226.....	428	521050000.....	444	573500000.....	297
242140600.....	379	290520000.....	394	430080227.....	428	521055000.....	444	574120000....	345, 361
242150000.....	379	290530000.....	395	430080229.....	428	521092000.....	428	574130000....	345, 361
242150600.....	379	291410000.....	317	430080301.....	428	521180000.....	432	574400000.....	371
245460000.....	318	292110000.....	377	430080304.....	428	538500000....	419, 420	574410000.....	371
245460600.....	318	292110600.....	377	500210000.....	442,	551062000....	395, 433	574950000....	345, 361
251060000.....	424	292150000.....	378		443, 445	551064000....	407, 433	575400000.....	319
251060600.....	424	292600000.....	327	500410000....	298-305	551067000....	394, 433	575410000.....	319
270645000.....	395	292610000.....	327	500550000....	410-413	551070000....	399, 400,	577050000.....	281
270645600.....	395	296250000.....	407	500720000....	310, 313		433, 440, 445	577550000.....	444
272140000.....	377	296500000.....	429	500740000....	311, 313	551075000399,	400, 433,	577555000.....	444
272140600.....	377	298400000.....	369	500750000....	310, 313		440, 445	577560000.....	444
272143000.....	377	298410000.....	369	500900000....	385-387,	551081000....	317, 327,	577565000.....	444
272143600.....	377	298444000.....	370		437-439, 445		328, 369,	577650000.....	429
272145000.....	378	312664000.....	55, 56	501000000.....	451		407, 433, 445	577660000.....	429
272145600.....	378	326060000.....	429	501010000.....	451	552003000....	151, 427	578510000.....	399
272148000.....	378	367200000.....	151	501410000....	387, 450	552201000....	151, 427	595710000....	384, 437,
272148600.....	378	416036016....	336, 337	501470000....	108, 109,	554015000.....	442,		442, 443, 445
272150000.....	378	427040016.....	279		300, 450		443, 445	595775000.....	316,
272150600.....	378	427041016.....	279	501480000.....	107,	554020000.....	379		317, 318
272153000.....	378	427060016.....	280		388, 450	570040000....	372, 373	653002000.....	449
272153600.....	378	427061016.....	279	501500000.....	451	570080000.....	373	653005000.....	447
273040000.....	395	430000016.....	428	501535000....	298, 301,	571280000.....	311	653007000.....	449
273040600.....	395	430010016.....	428		330, 388, 450	571600000.....	429	653009000.....	449
273045000.....	395	430010226.....	428	501550000....	333, 334,	572050000.....	426	657360000.....	448
273045600.....	395	430010227.....	428		390, 450	572110000.....	381	657370000.....	448
273048000.....	395	430010229.....	428	501635000107,	299, 300,	572120000.....	381	657380000.....	448
273048600.....	395	430010301.....	428		303-305, 389, 450	572180000.....	409	657390000.....	448
273050000.....	395	430010304.....	428	501735000.....	331,	572620000.....	329	662400000.....	446
273050600.....	395	430020016.....	428		389, 450	572800000.....	418	662410000.....	446
273053000.....	395	430020226.....	428	501825000....	108, 299,	572810000.....	419	662420000.....	446
273053600.....	395	430020227.....	428		301-303, 332, 390, 450	572820000.....	419	662440000.....	446

číslo výrobku	strana	číslo výrobku	strana	číslo výrobku	strana	číslo výrobku	strana	číslo výrobku	strana
662450000.....	446	807160000.....	281	816002000.....	338	835146000.....	302	840150000.....	353
662480000.....	446	807161000.....	281	816020000.....	333	835160000.....	298	840151000.....	353
662490000.....	446	807162000.....	281	816021000.....	333	835161000.....	298	840152000.....	353
800321000.....	357	807190000.....	282	816022000.....	333	835175000.....	299	840220000.....	347
800360000.....	356	807191000.....	282	816041000.....	334	835176000.....	299	840221000.....	347
800361000.....	357	807192000.....	282	816080000.....	331	835190000.....	299	840222000.....	347
800390000.....	356	807220000.....	287	816081000.....	331	835191000.....	299	840237000.....	363
800391000.....	357	807221000.....	287	816082000.....	331	835220000.....	304	840238000.....	363
800400000.....	355	807222000.....	287	816200000.....	332	835221000.....	304	840239000.....	363
800420000.....	355	807260000.....	285	816243000.....	334	835275000.....	303	840260000.....	345
800460000.....	355	807261000.....	285	816250000.....	337	835276000.....	303	840261000.....	345
800470000.....	355	807262000.....	285	816320000.....	333	835290000.....	303	840262000.....	345
800480000.....	355	807290000.....	286	816440000.....	336	835291000.....	303	840275000.....	346
800490000.....	355	807291000.....	286	816441000.....	336	835420000.....	300	840276000.....	346
800540000.....	403	807292000.....	286	816442000.....	336	835421000.....	300	840277000.....	346
800542000.....	403	807340000.....	290	816520000.....	339	835435000.....	301	840290000.....	346
800550000.....	403	807360000.....	290	816560000.....	338	835436000.....	301	840291000.....	346
800552000.....	403	807390000.....	282	816580000.....	339	835520000.....	301	840292000.....	346
800700000.....	313	807391000.....	282	816620000.....	333	835521000.....	301	840320000.....	349
800740000.....	312	807392000.....	282	816640000.....	335	835535000.....	302	840321000.....	349
800760000.....	312	807490000.....	283	816641000.....	335	835536000.....	302	840322000.....	349
800790000.....	312	807491000.....	283	816642000.....	336	835620000.....	307	840337000.....	364
804000000.....	373	807492000.....	283	816643000.....	334	835621000.....	307	840338000.....	364
804040000.....	373	807590000.....	286	816660000.....	330	835635000.....	307	840339000.....	364
804044000.....	373	807591000.....	286	816680000.....	331	835636000.....	307	840360000.....	349
804045000.....	372	807592000.....	286	824001000.....	323	835690000.....	307	840361000.....	349
804046000.....	372	807690000.....	287	824063000.....	319	835691000.....	307	840362000.....	349
804047000.....	373	807691000.....	287	824066000.....	320	835720000.....	304	840375000.....	350
804140000.....	371	807692000.....	287	824083000.....	320	835721000.....	304	840376000.....	350
804144000.....	371	807740000.....	284	824100000.....	321	835820000.....	305	840377000.....	350
804145000.....	371	807741000.....	284	824101000.....	321	835821000.....	305	840390000.....	350
804160000.....	372	807742000.....	284	824102000.....	321	840000000.....	353	840391000.....	350
804164000.....	372	807760000.....	285	824103000.....	321	840001000.....	353	840392000.....	350
804165000.....	372	807761000.....	285	824130000.....	322	840002000.....	353	840420000.....	351
804240000.....	372	807762000.....	285	824131000.....	322	840028000.....	364	840421000.....	351
804244000.....	372	807820000.....	290	824132000.....	322	840029000.....	364	840422000.....	351
804245000.....	372	807840000.....	289	824133000.....	322	840030000.....	364	840490000.....	348
804280000.....	373	807860000.....	289	824160000.....	321	840037000.....	362	840491000.....	348
804284000.....	373	807890000.....	290	824161000.....	321	840038000.....	362	840492000.....	348
804285000.....	373	807910000.....	291	824162000.....	321	840039000.....	362	840520000.....	351
807000000.....	289	807920000.....	291	824163000.....	321	840045000.....	352	840521000.....	351
807001000.....	289	807930000.....	291	824260000.....	322	840046000.....	352	840522000.....	351
807002000.....	289	808500000.....	42	824261000.....	322	840047000.....	352	840537000.....	365
807040000.....	288	808527000.....	421	824262000.....	322	840052000.....	362	840590000.....	348
807041000.....	288	808530000.....	419	824263000.....	322	840053000.....	362	840591000.....	348
807042000.....	288	808531000.....	419	824300000.....	323	840054000.....	362	840592000.....	348
807045000.....	288	808565000.....	420	824340000.....	323	840090000.....	352	840720000.....	354
807046000.....	288	808566000.....	420	824360000.....	323	840091000.....	352	840760000.....	354
807047000.....	288	808620000.....	420	835100000.....	306	840092000.....	352	840790000.....	354
807060000.....	284	808627000.....	421	835101000.....	306	840120000.....	347	840960000.....	354
807061000.....	284	808628000.....	421	835110000.....	306	840121000.....	347	840961000.....	354
807062000.....	284	808655000.....	420	835111000.....	306	840122000.....	347	840962000.....	354
807120000.....	283	808665000.....	420	835120000.....	300	840137000.....	363	840990000.....	354
807121000.....	283	808675000.....	421	835121000.....	300	840138000.....	363	840991000.....	354
807122000.....	283	816000000.....	338	835145000.....	302	840139000.....	363	840992000.....	354

číslo výrobku	strana	číslo výrobku	strana	číslo výrobku	strana	číslo výrobku	strana	číslo výrobku	strana
841000000.....	353	841391000.....	350	869031000.....	392	GDRB80205003....	213	GSKS80R22003....	216
841001000.....	353	841392000.....	350	869032000.....	392	GDRB80222003....	213	GSKS90205003....	216
841002000.....	353	841420000.....	351	869033000.....	392	GDRB80R22003....	213	GSKS90222003....	216
841028000.....	364	841421000.....	351	869045000.....	391	GDRB90205003....	213	GSKS90R22003....	216
841029000.....	364	841422000.....	351	869046000.....	391	GDRB90222003....	213	HDRF10222003L....	170
841030000.....	364	841490000.....	348	869047000.....	391	GDRB90R22003....	213	HDRF10222003R....	170
841037000.....	362	841491000.....	348	869048000.....	391	GDRP80205003....	212	HDRF10222R03L....	171
841038000.....	362	841492000.....	348	869050000.....	391	GDRP80222003....	212	HDRF10222R03R....	171
841039000.....	362	841520000.....	351	869051000.....	391	GDRP80R22003....	212	HDRF12222003L....	170
841045000.....	352	841521000.....	351	869052000.....	391	GDRP90205003....	212	HDRF12222003R....	170
841046000.....	352	841522000.....	351	869053000.....	391	GDRP90222003....	212	HDRF12222R03L....	171
841047000.....	352	841590000.....	348	869100000.....	390	GDRP90R22003....	212	HDRF12222R03R....	171
841052000.....	362	841591000.....	348	869101000.....	390	GDRS10205003....	214	HDRF80222003L....	170
841053000.....	362	841592000.....	348	869102000.....	390	GDRS10222003....	214	HDRF80222003R....	170
841054000.....	362	841960000.....	354	869103000.....	390	GDRS10R22003....	214	HDRF80222R03L....	171
841090000.....	352	841961000.....	354	869130000.....	390	GDRS11222003A....	215	HDRF80222R03R....	171
841091000.....	352	841962000.....	354	869131000.....	390	GDRS11222003B....	215	HDRF90222003L....	170
841092000.....	352	841990000.....	354	869132000.....	390	GDRS12205003A....	214	HDRF90222003R....	170
841120000.....	347	841991000.....	354	869133000.....	390	GDRS12205003B....	214	HDRF90222R03L....	171
841121000.....	347	841992000.....	354	869550000.....	387	GDRS12222003A....	214	HDRF90222R03R....	171
841122000.....	347	862040000.....	411	869551000.....	387	GDRS12222003B....	214	HDRN11222003L....	172
841137000.....	363	862041000.....	411	869552000.....	387	GDRS12R22003A....	214	HDRN11222003R....	172
841138000.....	363	862045000.....	411	869553000.....	387	GDRS12R22003B....	214	HDRN11222R03L....	172
841139000.....	363	862046000.....	411	869600000.....	388	GDRS14222003A....	215	HDRN11222R03R....	172
841150000.....	353	862050000.....	412	869601000.....	388	GDRS14222003B....	215	HDRN12222003L....	172
841151000.....	353	862051000.....	412	869602000.....	388	GDRS16222003A....	215	HDRN12222003R....	172
841152000.....	353	862055000.....	410	869603000.....	388	GDRS16222003B....	215	HDRN12222R03L....	172
841220000.....	347	862056000.....	410	869650000.....	388	GKDK80222003A....	211	HDRN12222R03R....	172
841221000.....	347	862060000.....	410	869651000.....	388	GKDK80222003B....	211	HDSF10222003L....	173
841222000.....	347	862061000.....	410	869652000.....	388	GKDK90222003A....	211	HDSF10222003R....	173
841237000.....	363	862065000.....	411	869653000.....	388	GKDK90222003B....	211	HDSF10222R03L....	174
841238000.....	363	862066000.....	411	869750000.....	389	GKPG80205003A....	210	HDSF10222R03R....	174
841239000.....	363	862132000.....	412	869751000.....	389	GKPG80205003B....	210	HDSF12222003L....	173
841260000.....	345	862133000.....	412	869752000.....	389	GKPG80222003A....	210	HDSF12222003R....	173
841261000.....	345	862150000.....	412	869753000.....	389	GKPG80222003B....	210	HDSF12222R03L....	174
841262000.....	345	862151000.....	412	869850000.....	389	GKPG80R22003A....	210	HDSF12222R03R....	174
841275000.....	346	862250000.....	412	869851000.....	389	GKPG80R22003B....	210	HDSF80222003L....	173
841276000.....	346	862251000.....	412	869852000.....	389	GKPG90205003A....	210	HDSF80222003R....	173
841277000.....	346	862265000.....	410	869853000.....	389	GKPG90205003B....	210	HDSF80222R03L....	174
841290000.....	346	862266000.....	410	880010000.....	402	GKPG90222003A....	210	HDSF80222R03R....	174
841291000.....	346	862350000.....	413	880012000.....	402	GKPG90222003B....	210	HDSF90222003L....	173
841292000.....	346	862360000.....	413	880045000.....	400	GKPG90R22003A....	210	HDSF90222003R....	173
841320000.....	349	869000000.....	393	880047000.....	400	GKPG90R22003B....	210	HDSF90222R03L....	174
841321000.....	349	869001000.....	393	880065000.....	401	GPNA12222003L....	233,	HDSF90222R03R....	174
841322000.....	349	869002000.....	393	2607RS.....	160		259	HDSN11222003L....	175
841337000.....	364	869003000.....	393	2607RZ.....	160	GPNA12222003R....	233,	HDSN11222003R....	175
841338000.....	364	869010000.....	393	6618RS.....	160		259	HDSN11222R03L....	175
841339000.....	364	869011000.....	393	6618RZ.....	160	GPNS12222003L....	233	HDSN11222R03R....	175
841360000.....	349	869012000.....	393	A60600CP.....	210-217	GPNS12222003R....	233	HDSN12222003L....	175
841361000.....	349	869013000.....	393	A96001... ..	156, 157, 158	GSKP18222003....	217	HDSN12222003R....	175
841362000.....	349	869020000.....	392	A96002... ..	157, 158	GSKP42222003....	217	HDSN12222R03L....	175
841375000.....	350	869021000.....	392	FPNF12222008L....	232	GSKP60222003....	217	HDSN12222R03R....	175
841376000.....	350	869022000.....	392	FPNF12222008R....	232	GSKP80222003....	217	HKDF80222003....	169
841377000.....	350	869023000.....	392	FPNF70222008L....	232	GSKP80222003....	217	HKDF90222003....	169
841390000.....	350	869030000.....	392	FPNF70222008R....	232	GSKS80205003....	216	HKPF80222003....	168
						GSKS80222003....	216		

číslo výrobku	strana	číslo výrobku	strana	číslo výrobku	strana	číslo výrobku	strana	číslo výrobku	strana
HKPF90222003	168	K61460900	134	L1052112	60	L21970900	93	L31846900	142
HSKB10003	180	K61490900	134	L1052114	60	L22136000	94	L31865000	142
HSKC10003	180	K61491900	134	L1052121	60	L22136900	94	L31865900	142
HSKC12003	180	K61520900	135	L1052122	60	L22145000	94	L31866000	142
HSKC80003	180	K62440900	135	L1052124	60	L22145900	94	L31866900	142
HSKC90003	180	K62441900	136	L1054501	61	L23100000	96	L31900000	84
HSKCXX003	180	K65110900	137	L1054502	61	L23100900	96	L31900900	84
HSKD19003	181	K67100000	136	L1054504	61	L23120000	96	L31950000	84
HSKD23003	181	K90111000	14	L1054601	60	L23120900	96	L31950900	84
HSKN11222003	178	K90112000	14	L1054602	60	L25000000	97	L31960000	84
HSKN11222R03	178	K90113000	14	L1054604	60	L25000900	97	L31960900	84
HSKN12222003	178	K90116000	14	L1061101	61	L25100000	97	L31980000	84
HSKN12222R03	178	K90117000	14	L1061102	61	L25100900	97	L31980900	84
HSKX10222003	179	K90118000	14	L1061104	61	L26000000	97	L32001001	67
HSKX10222R03	177	K91050000	12	L1061201	61	L27100000	93	L32005001	67
HSKX12222003	179	K91055000	12	L1061202	61	L29000000	95	L33101001	67
HSKX12222R03	177	K91060000	12	L1061204	61	L29000900	95	L33120000	85
HSKX50222003	179	K91150000	12	L1061401	61	L29020000	95	L33120900	85
HSKX80222003	179	K91155000	12	L1061402	61	L29020900	95	L33313000	67
HSKX80222R03	177	K91160000	12	L1061404	61	L30003071	64	L33333000	58
HSKX90222003	179	K91942000	15	L1103100	63	L30004071	64	L35100000	85
HSKX90222R03	177	K91952000	15	L1103104	63	L30006071	64	L35100900	85
K10112000	117	K91962000	15	L1120200	63	L30008071	64	L39001000	88
K10113000	117	K92040000	12	L1120204	63	L30111000	85	L39002000	89
K11162000	115	K92140000	12	L1200100	62	L30111071	64	L40003000	57
K11162900	115	K93100000	13	L1200104	62	L30112000	85	L40006000	57
K11165000	115	K95100000	14	L1221100	62	L30114000	85	L40121100	57
K11165900	115	K97100000	12	L1221104	62	L30115000	85	L40121200	57
K12140000	114	K99004000	13	L1223100	62	L30121171	64	L40301000	57
K12140900	114	K99005000	13	L1223104	62	L30121271	64	L40302000	57
K12145000	114	L1000101	59	L1410100	63	L30201071	64	L40401000	57
K12145900	114	L1000102	59	L1410104	63	L30231171	65	L40402000	57
K13000000	116	L1000104	59	L1600510	63	L30231271	65	L40403000	57
K13000900	116	L1000601	59	L1600514	63	L30301001	65	L41660000	114
K13020000	115	L1000602	59	L2011000	96	L30401001	65	L41660900	114
K13020900	115	L1000604	59	L20112000	96	L30402001	65	L42001000	58
K13102000	116	L1012111	59	L21750000	94	L30403001	65	L43101000	58
K13102900	116	L1012112	59	L21750900	94	L30411001	65	L43102000	58
K13122000	116	L1012114	59	L21765000	93	L30412001	65	L43103000	58
K13122900	116	L1012121	59	L21765900	93	L30413001	65	L43201000	58
K15000000	117	L1012122	59	L21766000	93	L31001001	66	L43202000	58
K15000900	117	L1012124	59	L21766900	93	L31031001	66	L43203000	58
K15100000	117	L1023111	59	L21846000	95	L31151001	66	L51150000	74
K15100900	117	L1023114	59	L21846900	95	L31201100	66	L51150900	74
K21090000	147	L1023121	59	L21850000	95	L31645000	143	L51160000	74
K21120000	147	L1023124	59	L21850900	95	L31645900	143	L51160900	74
K21146000	151	L1023512	59	L21855000	94	L31646000	143	L51950000	74
K21153000	147	L1023522	59	L21855900	94	L31646900	143	L51950900	74
K21161000	151	L1040111	60	L21950000	92	L31665000	143	L51960000	74
K21163000	147	L1040112	60	L21950900	92	L31665900	143	L51960900	74
K21645000	146	L1040114	60	L21955000	92	L31666000	143	L51980000	74
K21645900	146	L1040121	60	L21955900	92	L31666900	143	L51980900	74
K21650900	146	L1040122	60	L21960000	92	L31845000	142	L90111000	106
K26011000	154	L1040124	60	L21960900	92	L31845900	142	L90112000	106
K61421900	135	L1052111	60	L21970000	93	L31846000	142	L91020000	104

číslo výrobku	strana	číslo výrobku	strana	číslo výrobku	strana	číslo výrobku	strana	číslo výrobku	strana
L91020900.....	104	M21510900.....	123	M33400000.....	55	ODDW1222003L... 200	200	OKPG902BF003....	184
L91021000.....	105	M21530000.....	124	M33500000.....	56	ODDW1222003R... 200	200	OSDX10222003....	192
L91021900.....	105	M21530900.....	124	M33520000.....	55	ODDW122BF003L... 200	200	OSDX10222R03....	193
L91090000.....	104	M22440000.....	125	M34010000... 25, 26, 55	55	ODDW122BF003R... 200	200	OSDX102BF003....	192
L91090900.....	104	M22440900.....	125	M34011000... 25, 26, 55	55	ODDW14222003L... 200	200	OSDX102BFR03....	193
L91120000.....	104	M22441000.....	125	M35100000.....	27	ODDW14222003R... 200	200	OSDX80222003....	192
L91120900.....	104	M22441900.....	125	M35103000.....	29	ODDW142BF003L... 200	200	OSDX80222R03....	193
L91155000.....	102	M23100000.....	126	M35104000.....	29	ODDW142BF003R... 200	200	OSDX802BF003....	192
L91155900.....	102	M23100900.....	126	M36000000.... 30, 155	155	ODDW15222003L... 201	201	OSDX802BFR03....	193
L91160000.....	102	M23120000.....	125	M36010000.... 30, 155	155	ODDW15222003R... 201	201	OSDX90222003....	192
L91160900.....	102	M23120900.....	125	M37000000.....	21	ODDW152BF003L... 201	201	OSDX90222R03....	193
L91161000.....	103	M25100000.....	126	M37100000.....	20	ODDW152BF003R... 201	201	OSDX902BF003....	192
L91161900.....	103	M25100900.....	126	M38155000.....	54	ODDW16222003L... 201	201	OSDX902BFR03....	193
L91165000.....	102	M27100000.....	125	M38165000.....	54	ODDW16222003R... 201	201	OSKE19003.... 186-205	
L91165900.....	102	M30102000.....	56	M38455000.....	54	ODDW162BF003L... 201	201	OSKX10222003L....	196
L91170000.....	103	M30103000.....	56	M38465000.....	54	ODDW162BF003R... 201	201	OSKX10222003R....	196
L91170900.....	103	M30111000.....	27	M39001000.....	34	ODDW17222003L... 202	202	OSKX10222R03L....	199
L91175000.....	103	M30112000.....	27	M39002000.....	35	ODDW17222003R... 202	202	OSKX10222R03R....	199
L91175900.....	103	M30114000.....	27	M39003000.....	35	ODDW172BF003L... 202	202	OSKX102BF003L....	196
L91190000.....	104	M30115000.....	29	M39004000.....	32	ODDW172BF003R... 202	202	OSKX102BF003R....	196
L91190900.....	104	M30116000.....	29	M39005000.....	33	ODRS10222003L... 191	191	OSKX102BFR03L....	199
L91520000.....	104	M30117000.....	29	M39006000.....	33	ODRS10222003R... 191	191	OSKX102BFR03R....	199
L91520900.....	104	M30118000.....	29	M39007000.....	34	ODRS102BF003L... 191	191	OSKX80222003L....	194
L91521000.....	105	M30119000.....	56	M39008000.....	35	ODRS102BF003R... 191	191	OSKX80222003R....	194
L91521900.....	105	M31050000.....	20	M39009000.....	35	ODRS80222003L... 189	189	OSKX80222R03L....	197
L91590000.....	104	M31051000.....	20	M39010000.....	32	ODRS80222003R... 189	189	OSKX80222R03R....	197
L91590900.....	104	M31055000.....	20	M39011000.....	33	ODRS802BF003L... 189	189	OSKX802BF003L....	194
L92145000.....	105	M31056000.....	20	M39012000.....	33	ODRS802BF003R... 189	189	OSKX802BF003R....	194
L92145900.....	105	M31150000.....	20	M39014000.....	40	ODRS90222003L... 190	190	OSKX802BFR03L....	197
L93100000.....	106	M31151000.....	20	M39015000.....	40	ODRS90222003R... 190	190	OSKX802BFR03R....	197
L93100900.....	106	M31155000.....	20	M39016000.....	40	ODRS902BF003L... 190	190	OSKX90222003L....	195
L93120000.....	106	M31156000.....	20	M39024000.....	32	ODRS902BF003R... 190	190	OSKX90222003R....	195
L93120900.....	106	M31160000.....	20	M39025000.....	34	ODRW10222003L... 205	205	OSKX90222R03L....	198
L95100000.....	106	M31161000.....	20	M39026000.....	32	ODRW10222003R... 205	205	OSKX90222R03R....	198
L95100900.....	106	M31165000.....	20	M39027000.....	34	ODRW102BF003L... 205	205	OSKX902BF003L....	195
L97100000.....	105	M31166000.....	20	ODDS12222003L... 186	186	ODRW102BF003R... 205	205	OSKX902BF003R....	195
M20111000.....	126	M31750000.....	22	ODDS12222003R... 186	186	ODRW80222003L... 203	203	OSKX902BFR03L....	198
M20112000.....	126	M31856000.....	23	ODDS122BF003L... 186	186	ODRW80222003R... 203	203	OSKX902BFR03R....	198
M21010000.....	123	M31858000.....	24	ODDS122BF003R... 186	186	ODRW802BF003L... 203	203	PBNO280000..... 237	
M21010900.....	123	M31861000.....	23	ODDS14222003L... 186	186	ODRW802BF003R... 203	203	PBNO290000..... 237	
M21030000.....	124	M32136000.....	21	ODDS14222003R... 186	186	ODRW90222003L... 204	204	PBNO380000..... 239	
M21030900.....	124	M32137000.....	21	ODDS142BF003L... 186	186	ODRW90222003R... 204	204	PBNO390000..... 239	
M21110000.....	123	M32145000.....	21	ODDS142BF003R... 186	186	ODRW902BF003L... 204	204	PKDK80222003.... 231	
M21110900.....	123	M32146000.....	22	ODDS15222003L... 187	187	ODRW902BF003R... 204	204	PKDK90222003.... 231	
M21130000.....	124	M32247000.....	22	ODDS15222003R... 187	187	OKDK10222003.... 185	185	PKPG80222003.... 230	
M21130900.....	124	M32347000.....	22	ODDS152BF003L... 187	187	OKDK102BF003.... 185	185	PKPG90222003.... 230	
M21160000.....	122	M32735000.....	22	ODDS152BF003R... 187	187	OKDK80222003.... 185	185	PWA0640000..... 262	
M21160900.....	122	M33100000.....	26	ODDS16222003L... 187	187	OKDK802BF003.... 185	185	PWA0641000..... 262	
M21170000.....	122	M33103000.....	28	ODDS16222003R... 187	187	OKDK90222003.... 185	185	PWA0660000..... 262	
M21170900.....	122	M33104000.....	28	ODDS162BF003L... 187	187	OKDK902BF003.... 185	185	PWA0661000..... 262	
M21171000.....	122	M33120000.....	26	ODDS162BF003R... 187	187	OKPG10222003.... 184	184	PWA0740000..... 263	
M21171900.....	122	M33123000.....	28	ODDS17222003L... 188	188	OKPG102BF003.... 184	184	PWA0750000..... 263	
M21180000.....	122	M33200000.....	25	ODDS17222003R... 188	188	OKPG80222003.... 184	184	PWA0760000..... 263	
M21180900.....	122	M33201000.....	26	ODDS172BF003L... 188	188	OKPG802BF003.... 184	184	PWA0850000..... 262	
M21510000.....	123	M33220000.....	25	ODDS172BF003R... 188	188	OKPG90222003.... 184	184	PWA0851000..... 262	

číslo výrobku	strana	číslo výrobku	strana	číslo výrobku	strana	číslo výrobku	strana	číslo výrobku	strana
PWA0860000	260	XBK0380000	239	XWA0860000	260	XWP2680000	248	ZDDS12214003	223
PWA0861000	260	XBK0390000	240	XWA0861000	260	XWP2690000	248	ZDDS12222003	223
PWA0862000	260	XBK0710000	235	XWA0870000	261	Y212010000	430	ZDRP80214003	222
PWA0870000	261	XBK0710101	235	XWA0871000	261	Y816001000	338	ZDRP80222003	222
PWA0871000	261	XBK0780000	235	XWA0950000	264	Y816010000	332	ZDRP90214003	222
PWA0872000	261	XBK0790000	235	XWA0951000	264	Y816011000	332	ZDRP90222003	222
PWA0950000	264	XBK0790101	235	XWA1650000	258	Y816012000	332	ZDRS10214003	224
PWA0951000	264	XBK1390000	241	XWA1651000	258	Y816040000	334	ZDRS10222003	224
PWA1650000	258	XBK1480000	238	XWA1660000	258	Y816042000	334	ZDRS80214003	224
PWA1651000	258	XBK1490000	238	XWA1661000	258	Y816050000	338	ZDRS80222003	224
PWA1652000	259	XBK1580000	238	XWA1670000	258	Y816051000	338	ZDRS90214003	224
PWA1660000	258	XBK1590000	238	XWA1671000	258	Y816052000	338	ZDRS90222003	224
PWA1661000	258	XBK1680000	240	XWL2580000	267	Y816060000	330	ZKDK80214003	221
PWA1662000	259	XBK1690000	240	XWL2680000	268	Y816061000	330	ZKDK80214003Z1	227
PWA1670000	258	XBK1710000	234	XWL2780000	269	Y816062000	330	ZKDK80222003	221
PWA1671000	258	XBK1790000	234	XWP1040000	251	Y816070000	337	ZKDK80222003Z1	227
PWA1672000	259	XBN0380000	239	XWP1050000	251	Y816071000	337	ZKDK90214003	221
PWP2341000	255	XBN0390000	239	XWP1060000	251	Y816072000	337	ZKDK90214003Z1	227
PWP2351000	255	XBN0710000	235	XWP1070000	251	Y816220000	333	ZKDK90222003	221
PWP2361000	255	XBN0780000	235	XWP1080000	251	Y816240000	335	ZKDK90222003Z1	227
PWP2372000	255	XBN0790000	235	XWP1160000	249	Y816241000	335	ZKPG80214003	220
PWP2373000	255	XBN0790101	235	XWP1160101	249	Y816242000	336	ZKPG80214003Z1	226
PWP2376000	255	XBN1390000	241	XWP1170000	249	Y816260000	330	ZKPG80222003	220
PWP2382000	255	XBN1480000	237	XWP1170101	249	Y816280000	331	ZKPG80222003Z1	226
PWP2383000	255	XBN1490000	237	XWP1171000	249	Y816300000	332	ZKPG90214003	220
PWP2392000	255	XBN1580000	237	XWP1181000	249	Y816340000	335	ZKPG90214003Z1	226
PWP2393000	255	XBN1590000	237	XWP1240000	252	Y816341000	335	ZKPG90222003	220
SL1	242	XBN1680000	240	XWP1240101	252	Y816342000	336	ZKPG90222003Z1	226
SNO	271	XBN1690000	240	XWP1250000	252	Y816343000	334	ZSKX80214003	225
SN1	237, 239, 242	XBN1710000	234	XWP1250101	252	Y816350000	337	ZSKX80222003	225
SN2	237, 240, 242	XBN1790000	234	XWP1260000	252	Y816352000	337	ZSKX90214003	225
SN5	237, 238, 242	XBP0718000	236	XWP1260101	252	Y816360000	330	ZSKX90222003	225
SN6	235, 236, 242	XBP0718101	236	XWP1270000	252	Y816380000	331		
SN7	264, 270	XBP0719000	236	XWP1270101	252	Y816540000	338		
SN8	271	XBP0719101	236	XWP1450000	250	Y816600000	332		
SN9	234, 242	XBP0729000	236	XWP1451000	250	Y824000000	323		
SNC1	271	XBP0729101	236	XWP1460000	250	Y824002000	323		
SPO06	270	XBP0749000	236	XWP1461000	250	Y824003000	323		
SPO07	270	XBP0749101	236	XWP1470000	250	Y824060000	319		
SPO08	270	XBP0780000	236	XWP1471000	250	Y824061000	319		
SPO09	270	XBP0780101	236	XWP1480000	250	Y824062000	319		
SP010	270	XBP1729000	234	XWP1481000	250	Y824065000	320		
SP011	270	XBP1749000	234	XWP1490000	250	Y824067000	320		
STB01	234, 242	XWA0640000	262	XWP1491000	250	Y824068000	320		
SU00008	165	XWA0641000	262	XWP1640000	253	Y824080000	320		
SU00009	165	XWA0660000	262	XWP1640101	253	Y824081000	320		
SU00016	255	XWA0661000	262	XWP1650000	253	Y824082000	320		
SU00017	255	XWA0740000	263	XWP1650101	253	Y862340000	413		
SU00018	255	XWA0741000	263	XWP1660000	253	Y880000000	402		
SU00019	255	XWA0750000	263	XWP1660101	253	Y880002000	402		
SU001	270	XWA0751000	263	XWP1670000	253	Y880060000	401		
WKDK80222003	209	XWA0760000	263	XWP1670101	253	Y880062000	401		
WKDK90222003	209	XWA0761000	263	XWP1671000	253	Y880067000	401		
WKPG80222003	208	XWA0850000	262	XWP1671101	253	ZDDS10214003	223		
WKPG90222003	208	XWA0851000	262	XWP2670000	248	ZDDS10222003	223		

Farby výrobkov

KOLO
Geberit Group

Farba sanitárnej keramiky a akrylátu
KOLO/KERAMAG



biela 000

Prehľad farieb kúpeľňového nábytku



biela / lesklá biela
(REKORD, NOVA PRO,
TWINS, MODO,
TRAFFIC, LIFE!,
QUATTRO)

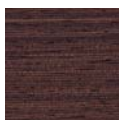

wenge
(REKORD)



sivý brest
(NOVA PRO)

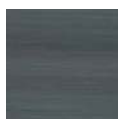

strieborný grafit
(TWINS)



matná čierna
(TWINS)



platinovo sivá
(TRAFFIC)



dub sivý
(TRAFFIC)



bielený jaseň
(TRAFFIC)



antracit
(TRAFFIC,
QUATTRO)



lesklá sivá
(LIFE!)

Prehľad výplní sprchovacích kútov



pravé sklo číre
č. 222
(NEXT, ULTRA,
GEO-6,
GEO-6 EASY,
FIRST, REKORD,)



pravé sklo
s dekorom SATIN
č. 214
(FIRST)



pravé sklo
s dekorom
PRISMATIC
č. 205
(GEO-6)



pravé sklo
číre s fóliou
ScreenGuard
(ULTRA)

Prehľad profilov sprchovacích kútov



profil strieborný lesklý
č. 003
(ULTRA, GEO-6, GEO-6
EASY, FIRST, REKORD)



závesy a držadlá chróm,
profily lesklá strieborná
č. 003
(NEXT)



závesy a držadlá chróm,
profily lesklá strieborná
č. 008
(vaňové zásteny NIVEN)

Prehľad farieb panelov k akrylátovým vaniam



biela
(UNI2)

*Tlačové chyby a zmeny v sortimente sú vyhradené.
Farebné vyhotovenia vyobrazené na fotografiách sa môžu
líšiť od skutočnosti. U prírodnej dyhy a masívneho dreva
môže v priebehu používania dôjsť k prirodzeným zmenám
farieb.*

Farby výrobkov

KERAMAG
Geberit Group

Farba sanitárnej keramiky a akrylátu
KOLO/KERAMAG



biela 000

Prehľad farieb kúpeľňového nábytku



biela lesklá lakovaná
(XENO², PRECIOSA II, MYDAY,
SILK, ICON/ICON XS, 4 U,
RENOVA NR. 1,
RENOVA NR. 1 PLAN,
RENOVA NR. 1
COMPRIMO NEW)



sivobéžová
greige matná
(XENO², MYDAY)



štruktúra dreva
Scultura sivá
(XENO²)

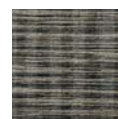

štruktúra dreva,
sivohnedý dub
(CITTERIO)



sklo čierne
(CITTERIO)

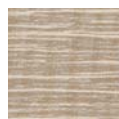

štruktúra dreva,
svetlý dub
(CITTERIO)



sklo sivé (Taupe)
(CITTERIO)



Champagner
(CITTERIO)



sivá (Taupe)
lakovaná vysoký lesk
(MYDAY)



biela matná
(MYDAY, ICON, ICON XS, 4 U,
RENOVA NR. 1 COMFORT)



pravá prírodná
dyha dub
(SILK)



pravá prírodná dyha
wenge Pangar
(SILK)



burgundy lesklá
(ICON/ICON XS)



platinová
lesklá
(ICON/ICON XS)



láovo čierna
matná (ICON/ICON XS,
RENOVA NR. 1 PLAN)



svetlý dub
dekor
(ICON/ICON XS)



biela matná
motív biely lesklý
(4 U)



bielený jaseň
dekor
(RENOVA NR. 1 PLAN)

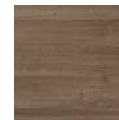

dub tmavý
dekor
(RENOVA NR. 1 PLAN)

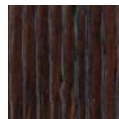

wenge lesklá
dekor
(RENOVA NR. 1)



lesklá sivá
(RENOVA NR. 1
COMPRIMO NEW)



mat grafit/mat karamel
(RENOVA NR. 1
COMFORT)

ISO
9001
CERTIFIKÁT
PRE FIRMU

ISO
14001
CERTIFIKÁT
PRE FIRMU



30 ROKOV
ZÁRUKA NA
KERATECT®

7 ZÁRUKA
ROKOV
NA KERAMICKÉ
VÝROBKY,
AKRYLÁTOVÉ
VANE A VANICKY

2 ZÁRUKA
ROKY
NA SPRCHOVACIE
KÚTY

2 ZÁRUKA
ROKY
NA KÚPEĽNOVÝ
NÁBYTOK A OSTATNÉ
NESPECIFIKOVANÉ
VÝROBKY

Geberit Slovensko, s.r.o.
Karadžičova 10
821 08 Bratislava

www.kolo-geberit.sk